

YINYI<sup>®</sup>  
银益

合作·共赢·创意·发展  
COOPERATION·WIN-WIN·CREATIVITY AND DEVELOPMENT

# 银益智能科技 YINYI INTELLIGENT TECHNOLOGY

门窗类电机及控制系统专业设计及精密制造商  
Professional design and precision manufacturer  
of door and window motor and  
control system



浙江银益智能科技有限公司  
ZHEJIANG YINYI INTELLIGENT TECHNOLOGY CO., LTD

<http://hyjshyjs.1688.com/>

# Enterprise spirit:

DEDICATED AND PRAGMATIC, EXPLORING AND STRUGGLING  
宗旨精神：敬业求实，开拓奋进





## 公司简介 About us

浙江银益智能科技有限公司前身宁波银益五金制造有限公司/华益金属铸件厂位于浙江余姚，成立于2002年1月，是一家集设计模具、产品开发、制造、压铸、抛光、冲压、机械加工、表面处理一体化生产的专业公司。产品主要有：手动、电动开窗器、控制箱系列设计施工安装一条龙服务；铝合金平开上悬系列；幕墙配件系列；铰链系列；执手系列；传动器系列等，多年来我公司坚持走引进吸收与自主开发并重的技术道路，凭着“质量第一 信誉至上”的原则，通过了CCCF-CPRZ-15:2019消防产品认证及ISO9001质量体系认证，并注册了“银益 YINYI”商标，为广大客户提供高质量的产品，已赢得广大客户的信赖。

通过不断地技术创新，银益产品已远销全国各地及欧美洲等地区，为用户提供了大量优质产品。同时全体员工本着“以一流的产品、质量，最具有竞争力的价格搏击市场，全方位满足客户的要求”的信念而拼搏，竭诚与各界朋友共拓美好未来。

Zhejiang Yinyi Intelligent Technology Co., Ltd., formerly known as Ningbo Yinyi Hardware Manufacturing Co., Ltd. / Huayi metal casting factory, located in Yuyao, Zhejiang Province, was established in January 2002. It is a professional company integrating mold design, product development, manufacturing, die casting, polishing, stamping, machining and surface treatment. The main products are: manual, electric window opener, control box series design, construction and installation of one-stop service; aluminum alloy horizontal opening and hanging series; curtain wall accessories series; hinge series; handle series; transmission series, etc. for many years, our company has adhered to the technical road of introducing and absorbing and independent development, With the principle of "quality first, reputation first", it has passed the cccf-cprz-15:2019 fire product certification and ISO9001 quality system certification, and registered the "Yinyi Yinyi" trademark, providing high-quality products for customers, and has won the trust of customers.

Through continuous technological innovation, Yinyi products have been exported to all parts of the country and Europe and the United States and other regions, providing users with a large number of high-quality products. At the same time, all staff in line with the "first-class products, quality, the most competitive price to fight the market, all-round to meet the requirements of customers" belief and work hard, wholeheartedly with friends from all walks of life to develop a better future.

# 资质证书

## Qualification certificate



环通认证中心有限公司  
质量管理体系认证证书

编号: Q2417Q310117WBLA5

宁波镇越五金制品有限公司  
(统一社会信用代码: 91330201941284715N)  
(注册地址: 余姚市东山镇桐树村万兴庄10队 邮编: 315443)  
(工厂/经营地址: 浙江省宁波市余姚市东山镇桐树村万兴庄10队 邮编: 315443)  
(高新技术企业认定)

认证依据标准:  
GB/T19001-2016/ISO9001:2015

认证范围:  
\*详见附件\*

有效期至: 2022年06月21日  
发证日期: 2020年06月10日



获证企业: 

认证机构: 

第一审核: 

第二审核: 

认证经理: 



环通认证中心有限公司  
质量管理体系认证证书

编号: Q2417Q310117WBLA5

宁波镇越五金制品有限公司  
(统一社会信用代码: 91330201941284715N)  
(注册地址: 余姚市东山镇桐树村万兴庄10队 邮编: 315443)  
(工厂/经营地址: 浙江省宁波市余姚市东山镇桐树村万兴庄10队 邮编: 315443)  
质量管理体系覆盖范围: 金属门窗、灯具和一般汽车用五金零配件的生产

余姚市东山镇桐树村万兴庄10队  
(组织机构代码: 7342843-4)

认证范围:  
金属门窗、灯具和一般汽车用五金零配件的生产

有效期至: 2022年06月21日  
发证日期: 2020年06月10日







获证企业: 

认证机构: 

第一审核: 

第二审核: 



认证经理: 







广东万德检测技术股份有限公司  
检测报告

报告编号: WDX19000214

委托单位: 宁波镇越五金制品有限公司  
地址: 浙江省余姚市东山镇桐树村  
检测日期: 2020年06月10日

产品:  数量:  备注: 



### 消防产品认证证书

CERTIFICATE FOR FIRE PRODUCT CERTIFICATION

证书编号: ZJ2024110103240

认证委托人: 浙江恒益智能科技有限公司

地址: 浙江省金华市婺城区东大街100号

生产厂: 浙江恒益智能科技有限公司

地址: 浙江省金华市婺城区东大街100号

生产企业: 浙江恒益智能科技有限公司

地址: 浙江省金华市婺城区东大街100号

产品名称: 消防电话设备(无线电话分机)

认证单元: 11-11

符合: GB 14824

产品认证实施规则: CCF-CP-19-2019

产品认证基本模式: 型式试验+工厂检查+获证后监督

产品标准: GB 14824-2006

上述产品符合消防产品认证实施规则(CCF-CP-19-2019)的要求, 特此认证。

首次发证日期: 2024-07-22

发(换)证日期: 2024-07-22 有效期至: 2025-07-21

本证书的有效性条件需通过认证后监督获得保持, 本证书的相关信息可通过中国消防产品信息网 [www.cccf.com.cn](http://www.cccf.com.cn) 查询



消防管理部消防产品认证中心  
地址: 北京市西城区木厂东里西便所100号 100072  
<http://www.cccf.com.cn>



### 消防产品认证证书

CERTIFICATE FOR FIRE PRODUCT CERTIFICATION

证书编号: ZJ2024110103240

认证委托人: 浙江恒益智能科技有限公司

地址: 浙江省金华市婺城区东大街100号

生产厂: 浙江恒益智能科技有限公司

地址: 浙江省金华市婺城区东大街100号

生产企业: 浙江恒益智能科技有限公司

地址: 浙江省金华市婺城区东大街100号

产品名称: 消防电话设备(消防电话分机)

认证单元: 11-11

符合: GB 14824

产品认证实施规则: CCF-CP-19-2019

产品认证基本模式: 型式试验+工厂检查+获证后监督

产品标准: GB 14824-2006

上述产品符合消防产品认证实施规则(CCF-CP-19-2019)的要求, 特此认证。

首次发证日期: 2024-07-22

发(换)证日期: 2024-07-22 有效期至: 2025-07-21

本证书的有效性条件需通过认证后监督获得保持, 本证书的相关信息可通过中国消防产品信息网 [www.cccf.com.cn](http://www.cccf.com.cn) 查询



消防管理部消防产品认证中心  
地址: 北京市西城区木厂东里西便所100号 100072  
<http://www.cccf.com.cn>



### 消防产品认证证书

CERTIFICATE FOR FIRE PRODUCT CERTIFICATION

证书编号: ZJ2024110103240

认证委托人: 浙江恒益智能科技有限公司

地址: 浙江省金华市婺城区东大街100号

生产厂: 浙江恒益智能科技有限公司

地址: 浙江省金华市婺城区东大街100号

生产企业: 浙江恒益智能科技有限公司

地址: 浙江省金华市婺城区东大街100号

产品名称: 消防电话设备(消防电话分机)

认证单元: 11-11

符合: GB 14824

产品认证实施规则: CCF-CP-19-2019

产品认证基本模式: 型式试验+工厂检查+获证后监督

产品标准: GB 14824-2006

上述产品符合消防产品认证实施规则(CCF-CP-19-2019)的要求, 特此认证。

首次发证日期: 2024-07-22

发(换)证日期: 2024-07-22 有效期至: 2025-07-21

本证书的有效性条件需通过认证后监督获得保持, 本证书的相关信息可通过中国消防产品信息网 [www.cccf.com.cn](http://www.cccf.com.cn) 查询



消防管理部消防产品认证中心  
地址: 北京市西城区木厂东里西便所100号 100072  
<http://www.cccf.com.cn>



180021020170 01010202471010

042020200083

中国合格  
评定国家  
标准  
实验室  
CNAS 12514

## 检验报告

认证委托人: 浙江恒益智能科技有限公司

产品型号名称: 11-11 消防电话设备(消防电话分机)

检验类别: 型式试验

国家消防电子产品质量监督检验中心



180021020170 01010202471010

042020200082

中国合格  
评定国家  
标准  
实验室  
CNAS 12514

## 检验报告

认证委托人: 浙江恒益智能科技有限公司

产品型号名称: 11-11 消防电话设备(消防电话分机)

检验类别: 型式试验

国家消防电子产品质量监督检验中心



180021020170 01010202471010

042020200081

中国合格  
评定国家  
标准  
实验室  
CNAS 12514

## 检验报告

认证委托人: 浙江恒益智能科技有限公司

产品型号名称: 11-11 消防电话设备(消防电话分机)

检验类别: 型式试验

国家消防电子产品质量监督检验中心

YINYI<sup>®</sup>  
银益



**电动单链条式开窗器**  
Electric single chain window opener

# 电动双链条式开窗器

## Electric double chain window opener

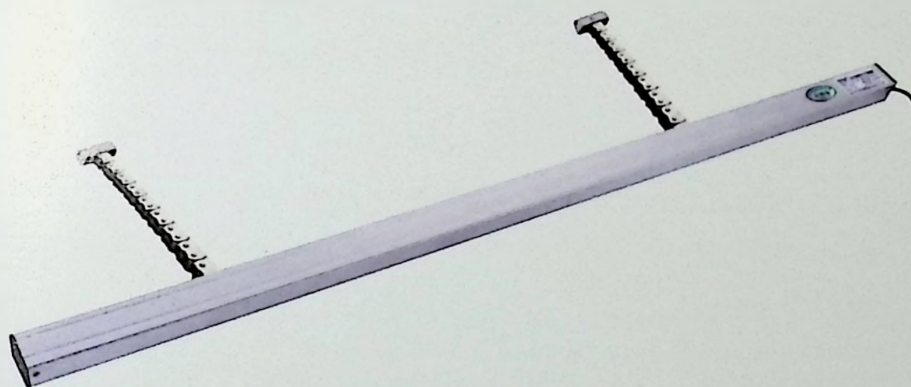

电动双链条式开窗器尺寸及安装图

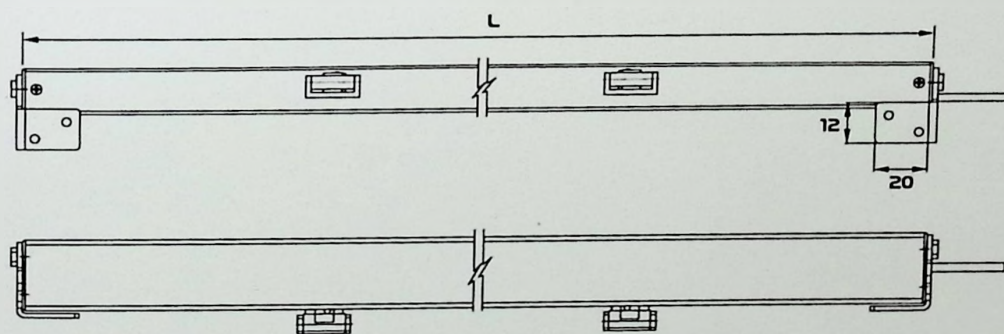

开启行程 (mm)	机身长度 L(mm)
300	900
400	1000
500	1100
600	1200

电动双链条式开窗器参数

规格参数	单位	技术资料
电压	V	24V DC ± 10%
推力/拉力	N	400/600
最大工作电流	A	1.3/1.4
行程距离	mm	300/700
推动速度	mm/sec	6
环境温度	℃	-15~+75
保护等级	IP	32

# 电动螺杆式开窗器

## Electric screw window opener



电动螺杆式开窗器尺寸及安装图

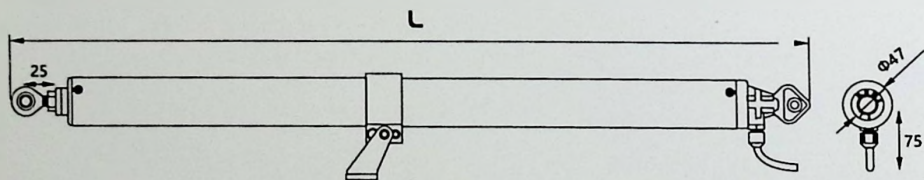

开启行程 (mm)	机身长度 L(mm)
300	900
400	1000
500	1100
600	1200

电动螺杆式开窗器参数

规格参数	单位	技术资料
电压	V	24V DC ± 10%
推力/拉力	N	1200-2000
最大工作电流	A	1.0
行程距离	mm	450-600
推动速度	mm/sec	8
环境温度	℃	-15-+75
保护等级	IP	65

# 电动滑臂机

## Electric sliding arm machine

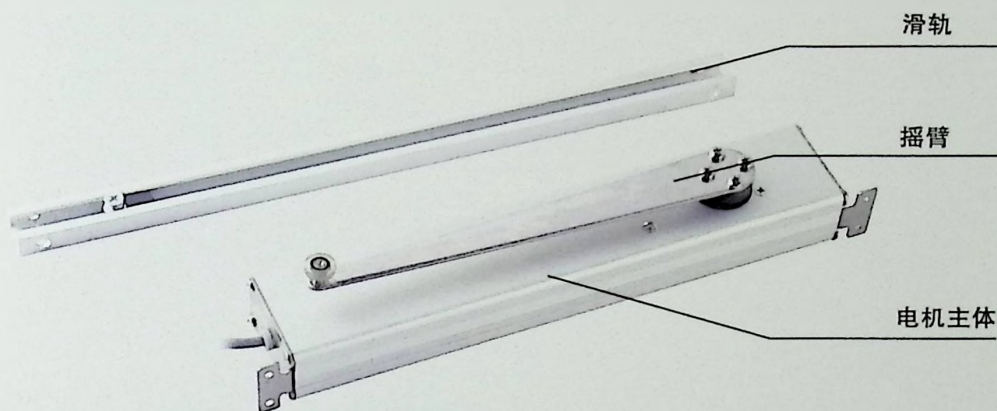

### 技术参数:

1. 输入电压: DC 24V
2. 推力拉力: 100N
3. 适用窗户类型: 平开窗
4. 电机主体长X宽X高: 324X63X40
5. 滑轨长X宽X高: 360X24X15
6. 窗框型材要求: 如图。窗框橙色面型材高度需大于36.5mm

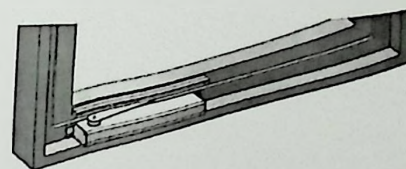

4. 在窗框上画出的孔位上打3mm底孔, 并用ST4.2自攻螺钉固定电机主体, 如图:

### 安装步骤:

1. 将摇臂滑轮装入滑轨, 再预装左止位器。止位器位置尽量靠近滑轨的左安装孔。如图:

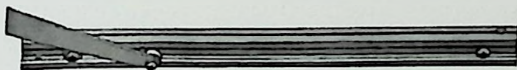

2. 将窗户开到90度, 电机接通DC24V电源, 摇臂与电机调整至90度角状态, 初步确定安装位置。并划线记录。如图所示:

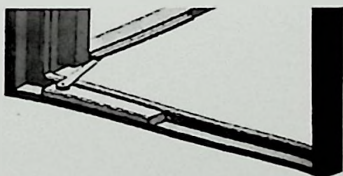

3. 关闭窗户, 同时电机接通DC24V电源, 使摇臂与电机成较小角度。如图所示。观察窗户关闭状态下摇臂滑轮与右止位器是否顶住。如有足够间隙, 则画出电机安装孔与滑轨安装孔的孔位。如顶住, 则将电机主体往合页方向移动, 重复第一第二步操作。

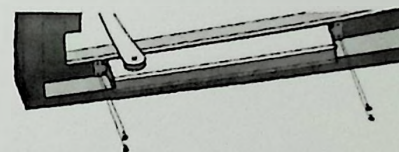

6. 在窗户上画出的孔位上打2.2mm底孔, 并用ST2.9自攻螺钉固定滑轨组合。如图:

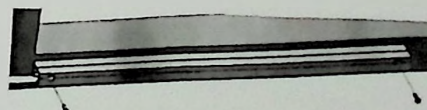

7. 调整左右止位器的位置即可调整实际开窗角度。

开窗机上置及内开内装方式的安装示意图如下:

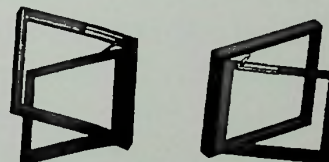

## 开窗控制箱 Window control box



### 一、概述

消防联动智能控制箱采用美国MICROCHIP公司的微处理器，该公司的芯片稳定，抗干扰能力强。极大的提高了产品的质量与稳定性，灵活的编程方式实现建筑智能化产品，开窗设备的单独控制。

### 二、功能说明:

- 消防、紧急信号响应:当控制器有消防、紧急信号输入时，控制箱强行对开窗电机完全开启，对已开启的窗户如不需要开启窗户可通过手动操作开停关动作，发生消防响应时，输出消防反馈信号;
- 手动通风按钮/手动开关:在上述项未接到任何启动信号，并且供电正常情况下，可由手动通风按钮/手动开关任意对窗户进行开启、停止、关闭等操作。
- 该控制箱可以通过网络视频实现远程控制，单个开窗机开启和关闭，自动巡检，定时反馈，开窗机工作状态。

### 三、技术参数:

- 1.额定工作电压: 220VAC±10、50HZ
- 2.最大输出功率: 240W
- 3.静态功耗: 20W
- 4.环境温度: -10C~ + 65C
- 5.相对湿度: ≤95%(40±2° C)
- 6.控制能力: 一路互锁输出DC 24V/20A
- 7.消防报警功能
- 8.电动机软启动功能

电动机软启动是通过采用降压、补偿或变频等技术手段, 实现电动机及机械负载的平滑启动, 减少启动电流对电网的影响程度, 使电网和机械系统得以保护。使电动机的输出力矩满足机械系统对起动力矩的要求, 保证平滑加速, 平滑过渡, 避免破坏性力矩冲击;使启动电流满足电动机承受能力的要求, 避免电动机启动发热造成绝缘破坏或烧毁;使启动电流满足电网电能质量相关标准要求, 减少电压暂降幅度, 减少高次谐波含量等。

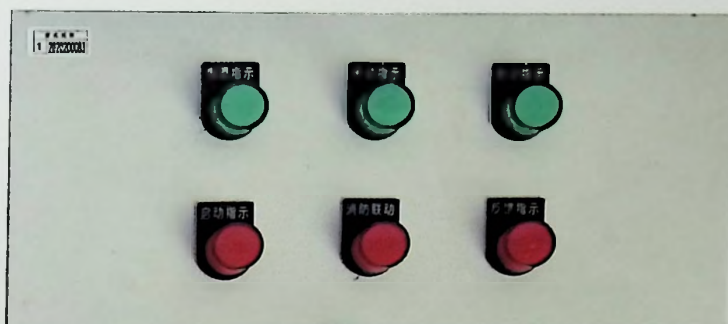

### 四、控制箱内面板

控制箱内部面板是人机交互的地方, 操作人员通过指示等, 蜂鸣器, 按钮开关等来控制开窗器, 了解控制箱的工作状态。如下图所示: 1 是电源指示灯, 表示控制箱已经供电; 2 是手动指示灯, 3 是自动指示灯, 通过控制箱内部面板上面的手/自动切换按钮, 手动指示灯亮表示在手动状态, 消防无法联动, 自动指示灯亮, 表示可以消防联动, 但是手动按钮也可以控制。4 开启指示灯;表示控制箱以在工作状态, 开窗机在开启状态。5 关闭指示灯, 表示控制箱在工作状态, 开窗机在关闭状态。6 联动控制指示灯, 亮时表示控制箱进入联动状态, 并报警有声音, 当消防解除后, 通过控制箱内部面板上面的复位按钮复位, 联动控制指示灯熄灭, 控制箱回复正常状态。。

### 五、工作时间设定:

根据开窗器的实际行程, 计算所需要运行时间, 然后按下图所示按键位置调整设定工作时间值。在控制箱待机状态下, 先按确认键5秒数码管显示P1;然后按减少键或增加键调整至所需开窗运行时间, 然后再按一下确认键数码管显示P2;再按减少键或增加键调整至所需关窗运行时间;单位是秒。调整到所需要的时间后, 按确认键5秒, 数码管显示器会闪烁一下, 表示已经设置完成, 数据并且保存。

## 手摇曲臂开窗器

Hand crank arm window opener

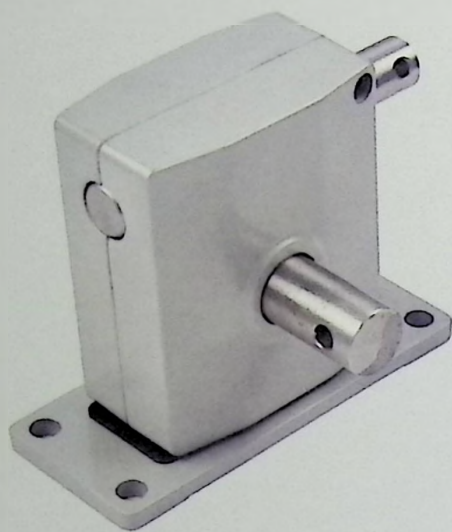

01上机(重型)

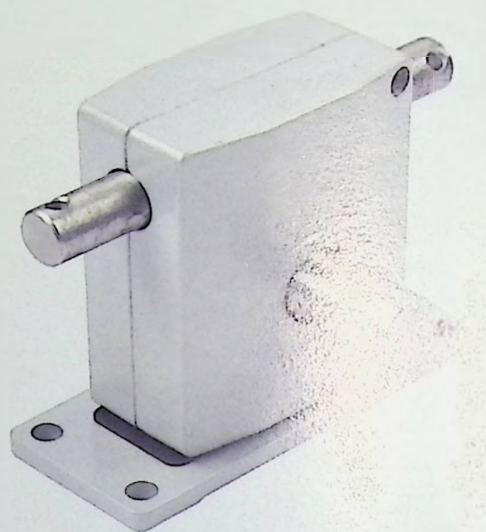

01上下中机(重型)

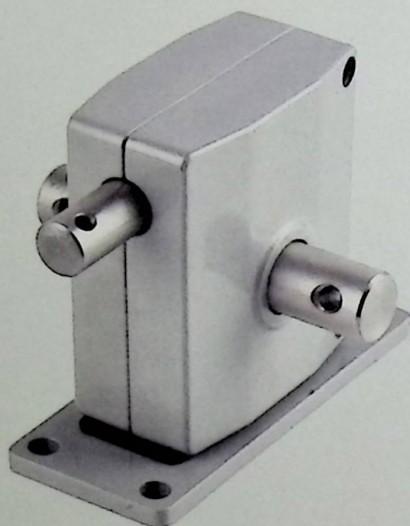

01左右中机(重型)

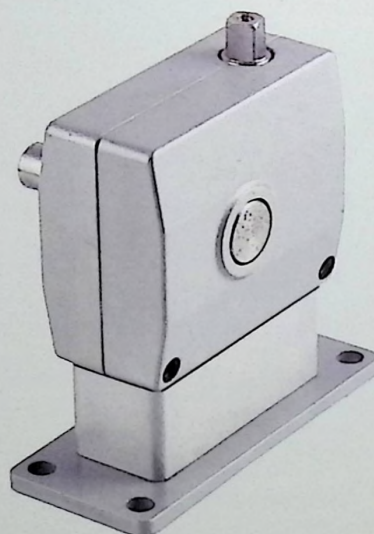

01下机(重型)

# 手摇曲臂开窗器

Hand crank arm window opener



01单上机(重型)



01单左右中机(重型)

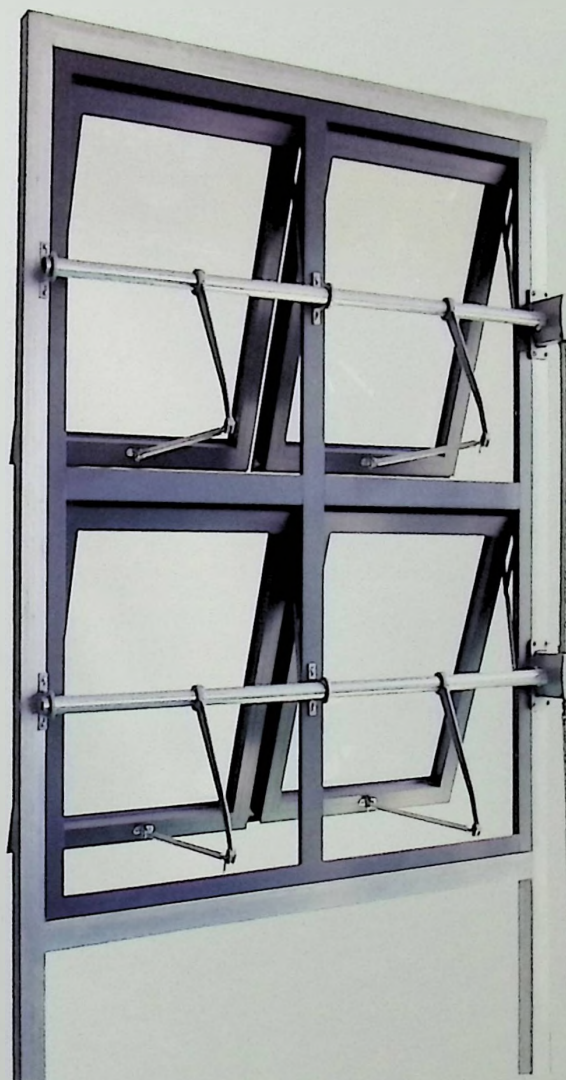

## 手摇曲臂开窗器

Hand crank arm window opener

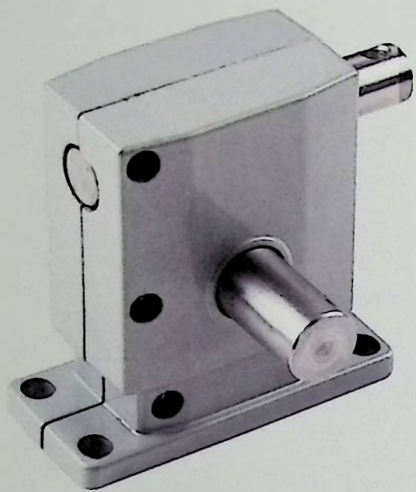

02上机

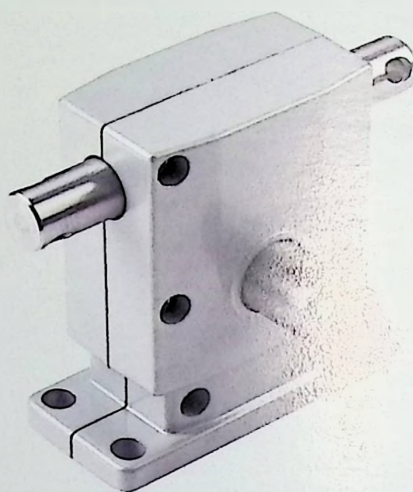

02上下中机

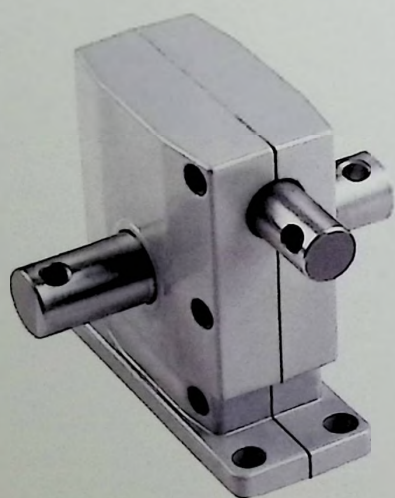

02左右中机

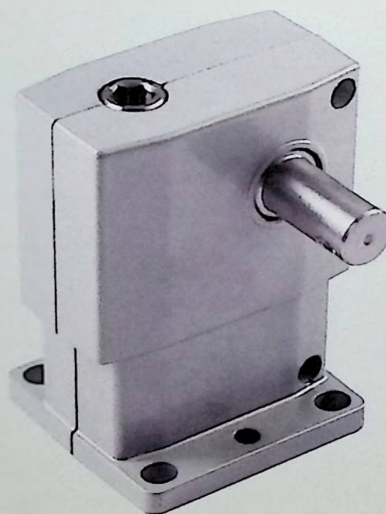

02下机

# 手摇曲臂开窗器

Hand crank arm window opener

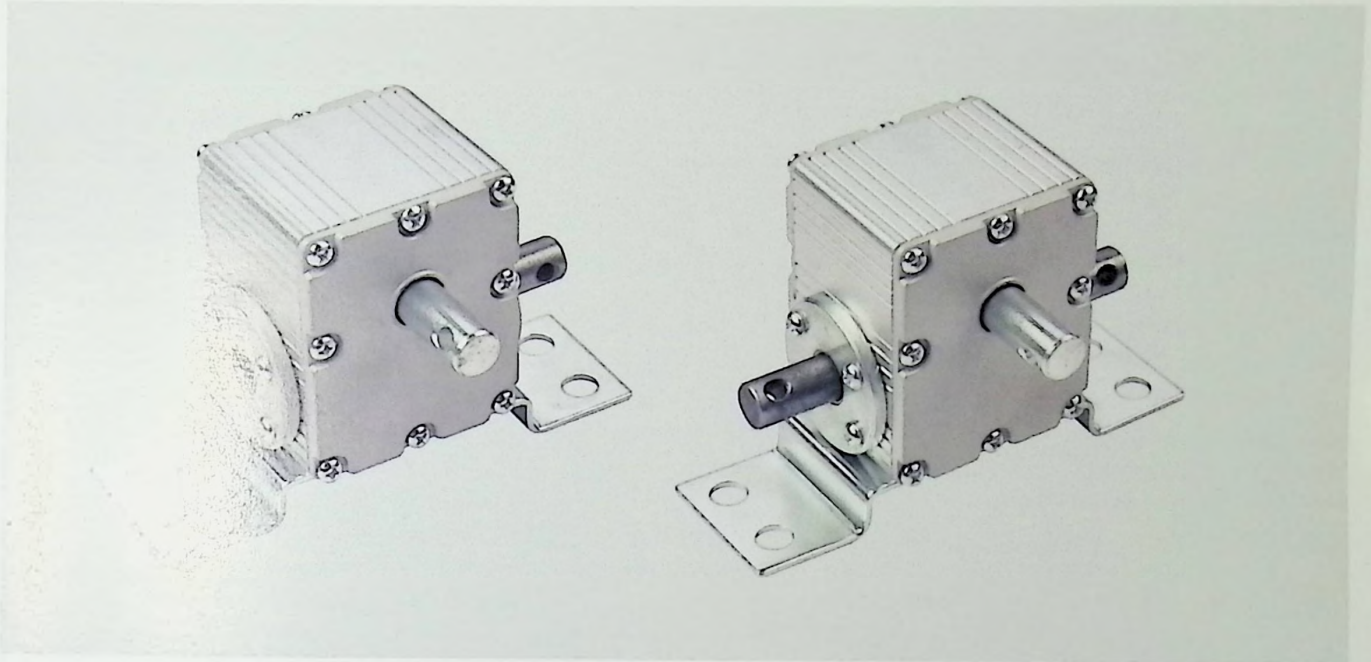

03上机(轻型)

03上下中机(轻型)

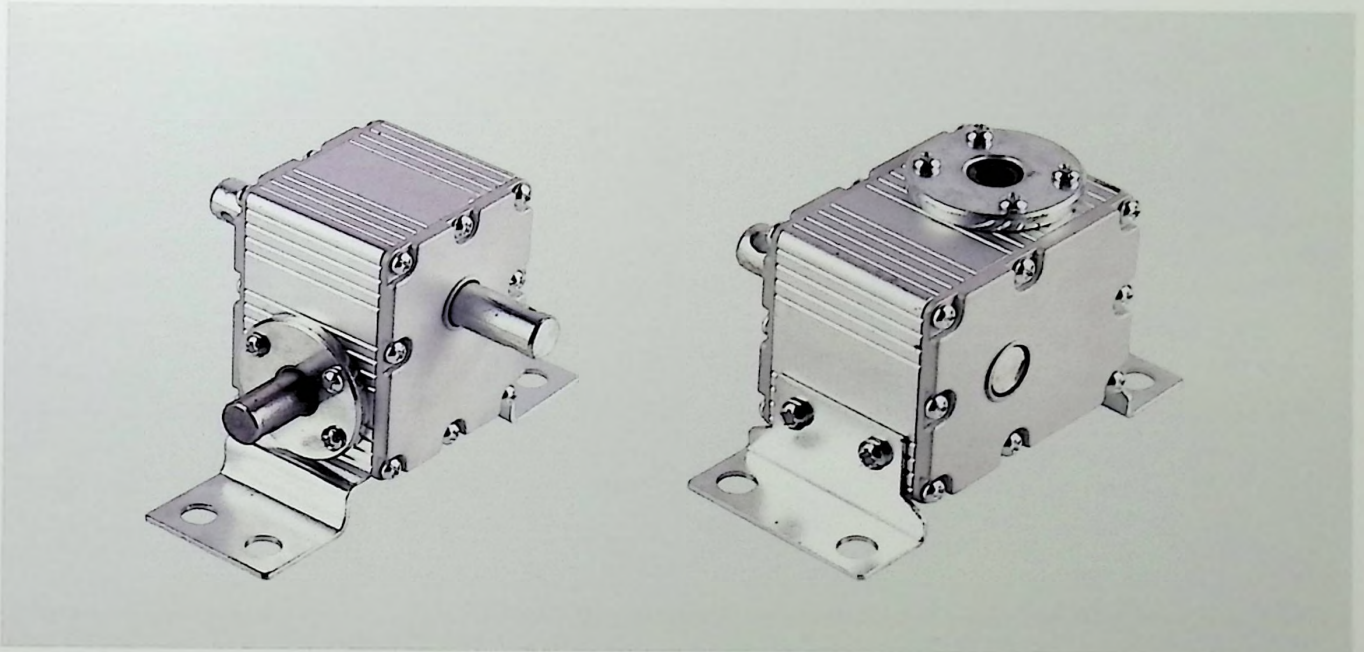

03左右中机(轻型)

03下机(轻型)

# 手摇推拉开窗器

Manual push window opener

01款

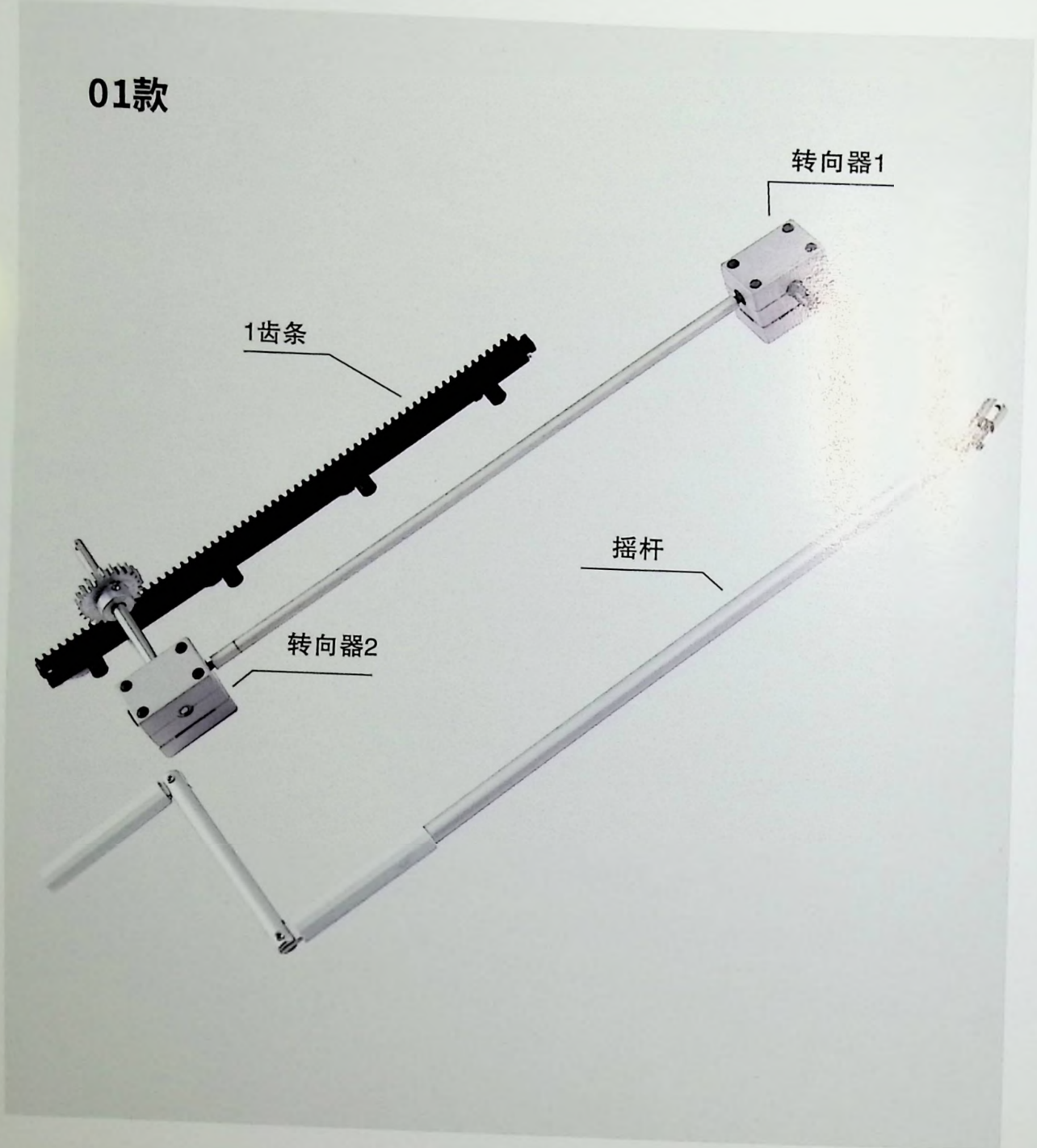

# 手摇推拉开窗器

Manual push window opener

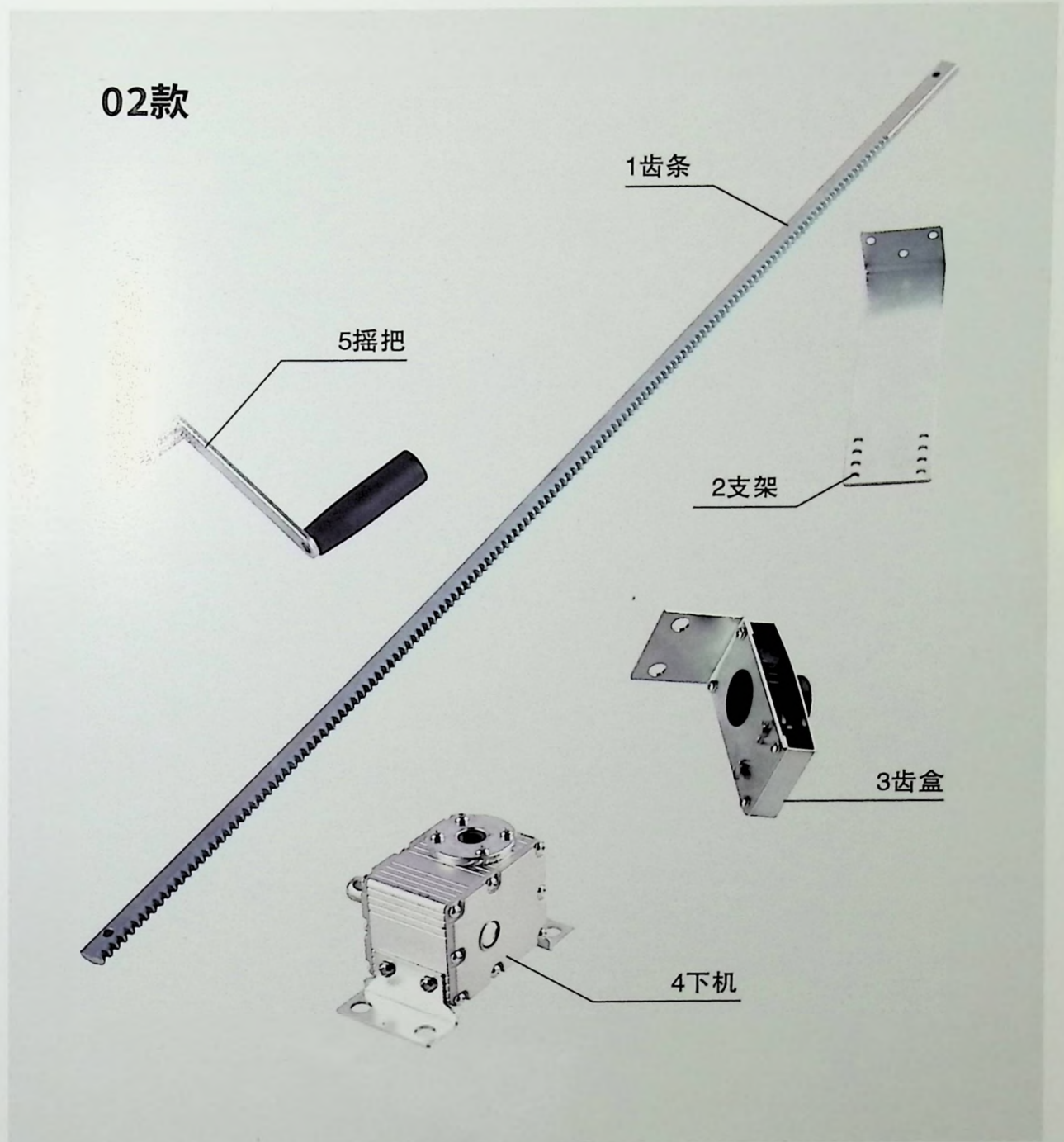



## 手摇双链盒开窗器

Hand operated double chain box window opener

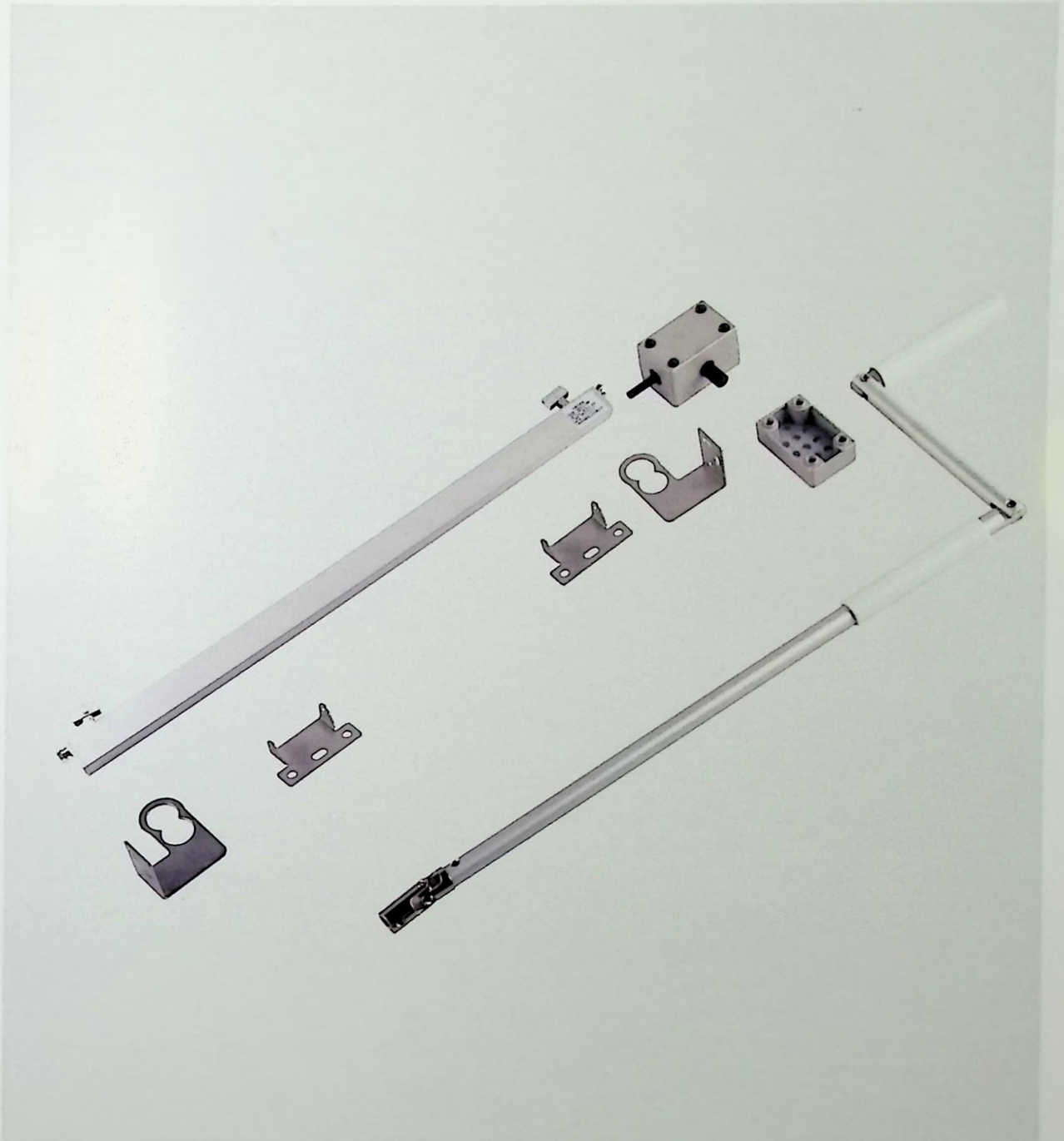

## 电动带雨感开窗器

Electric window opener with rain sensor

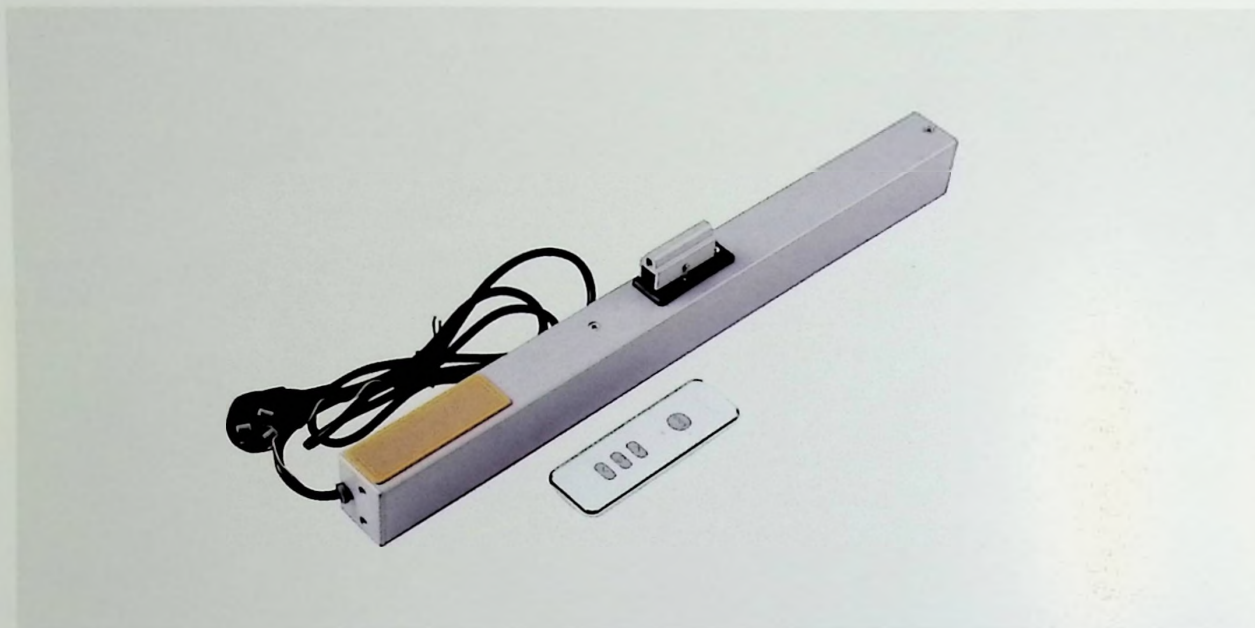

## 手摇滑臂机

Hand sliding arm machine

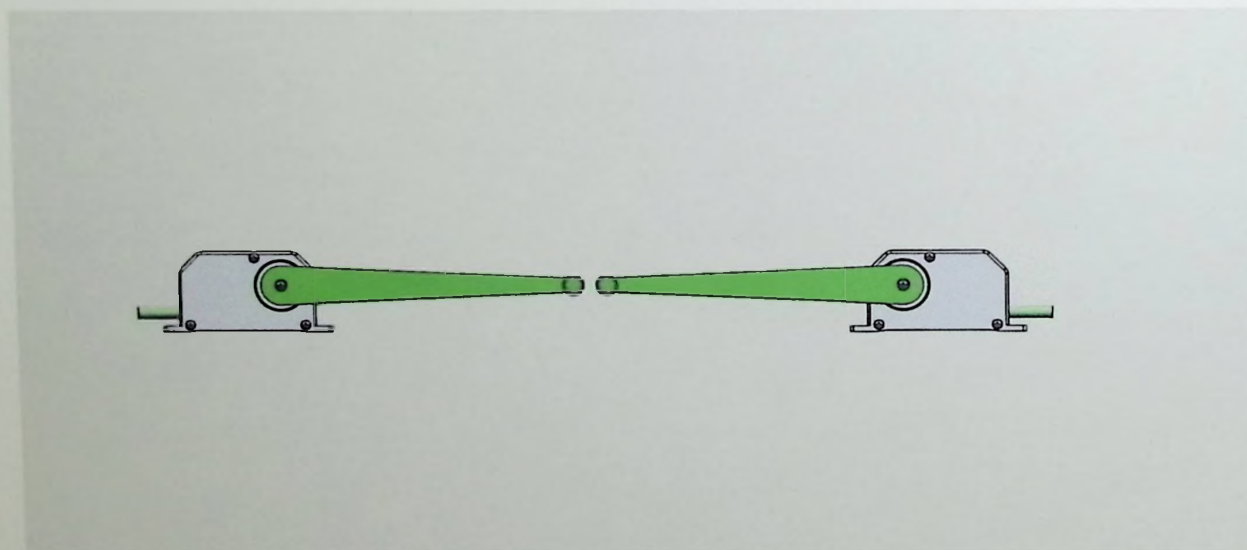

# 电动螺杆曲臂式开窗器

Electric screw curved arm window opener

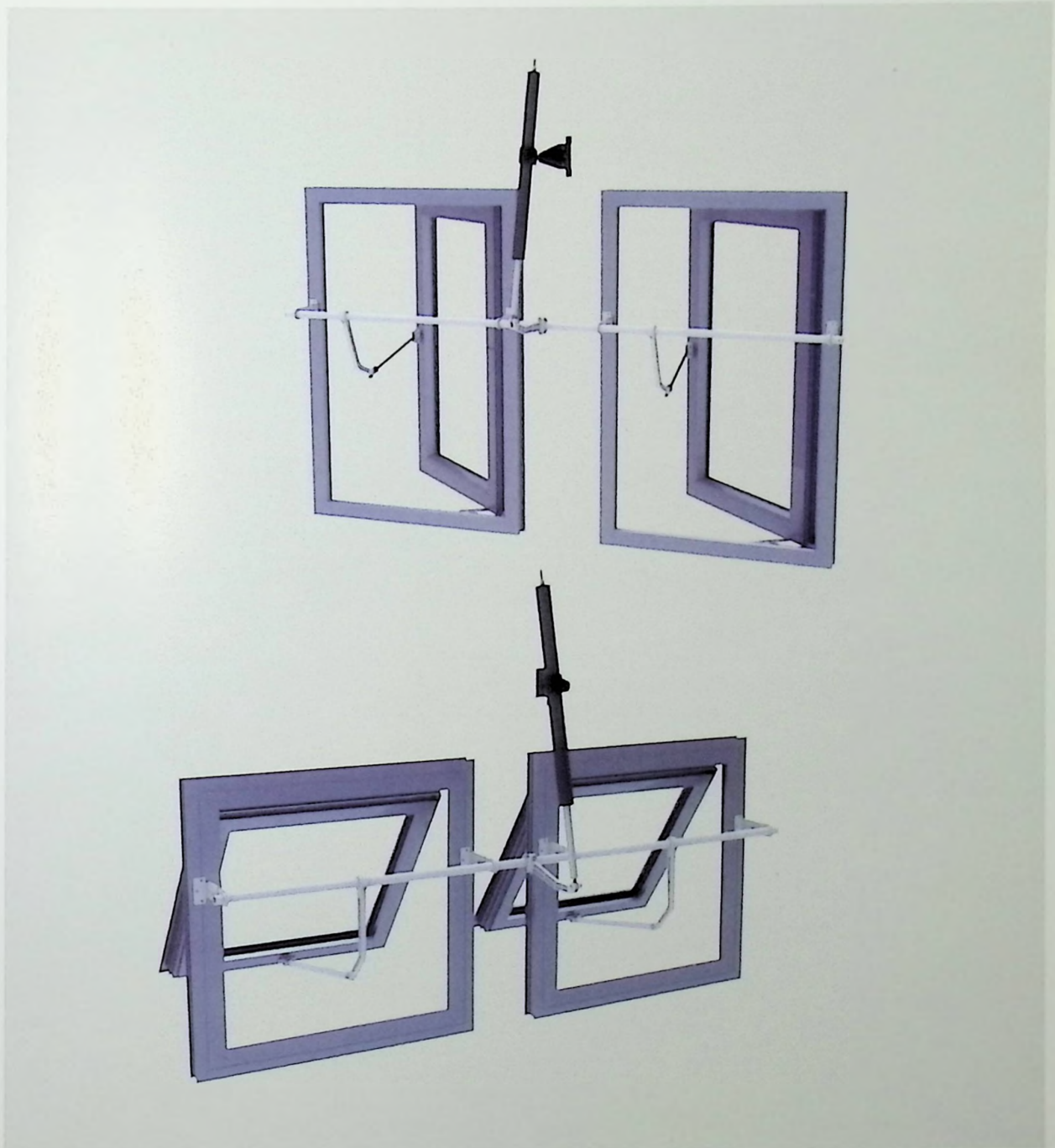

YINYI<sup>®</sup>  
银益



YINYI<sup>®</sup>  
银益

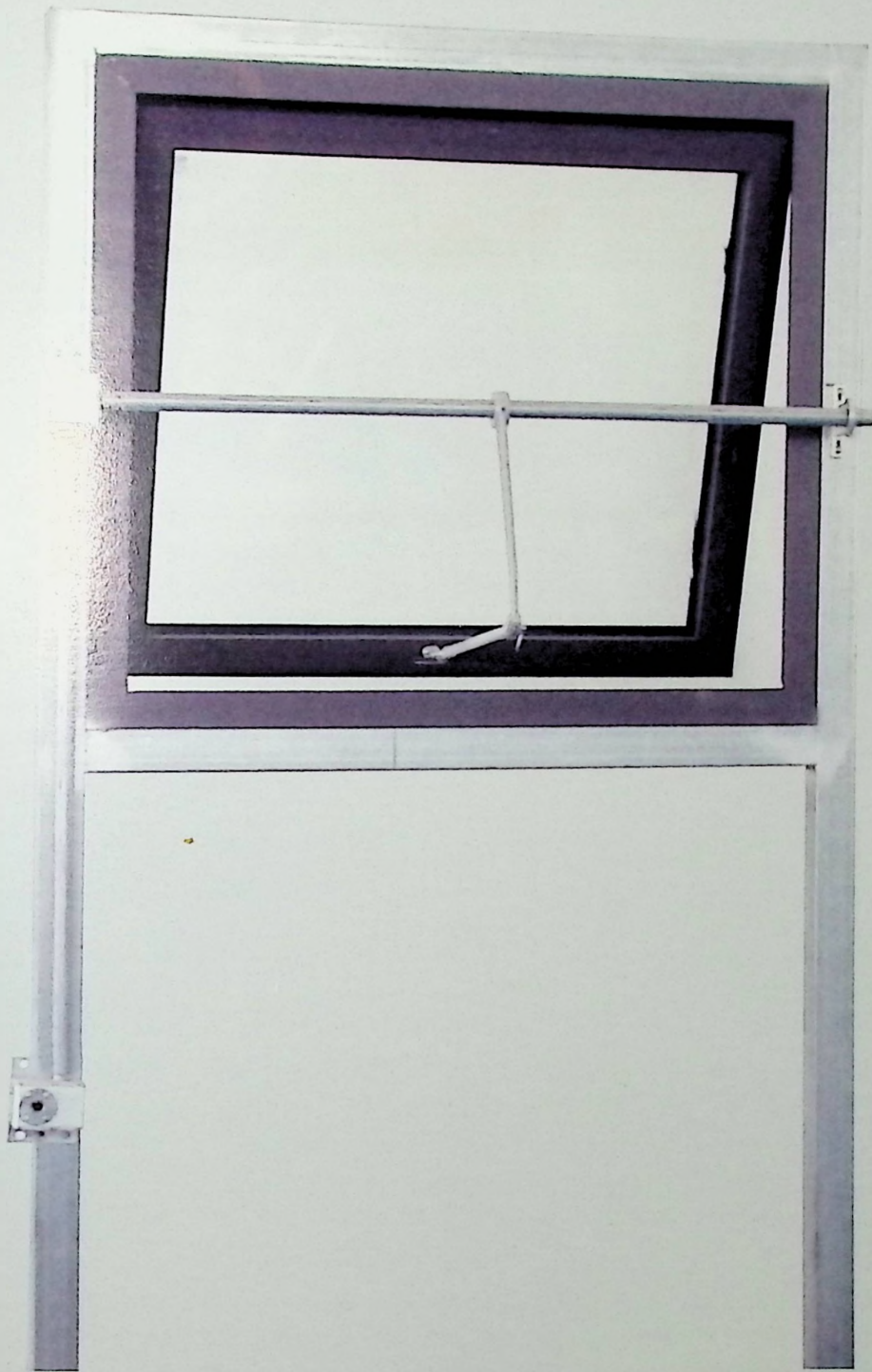

YINYI<sup>®</sup>  
银益

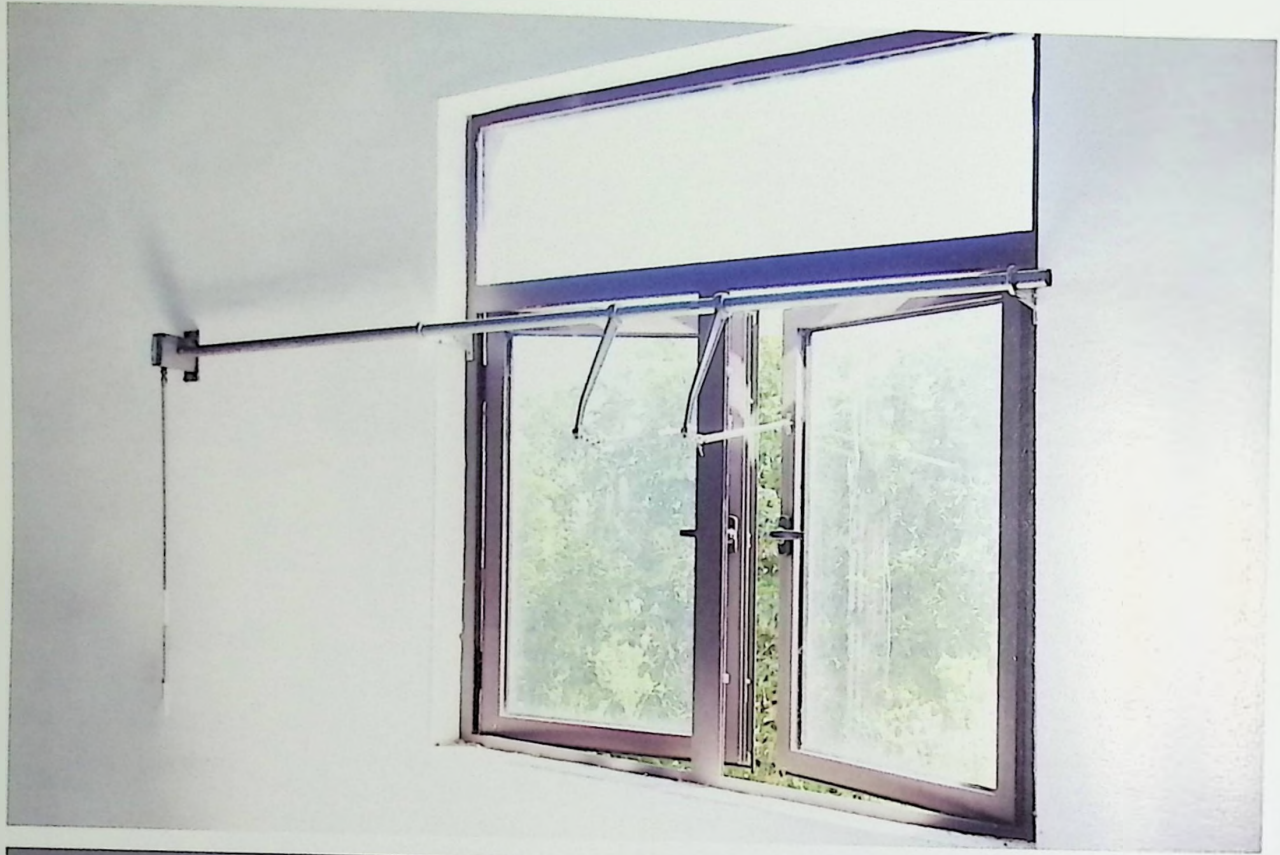



YINYI<sup>®</sup>  
银益

## 平推滑撑

Sliding brace

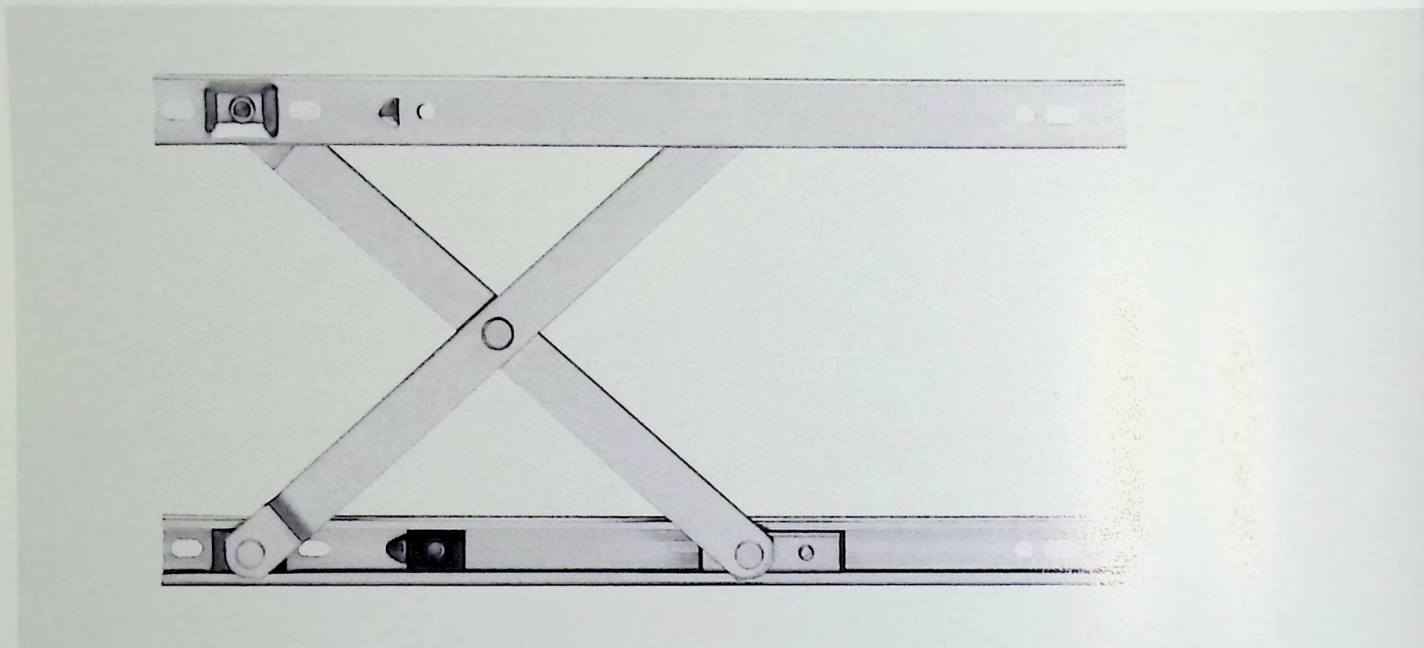

## 推杠把手

Push bar handle



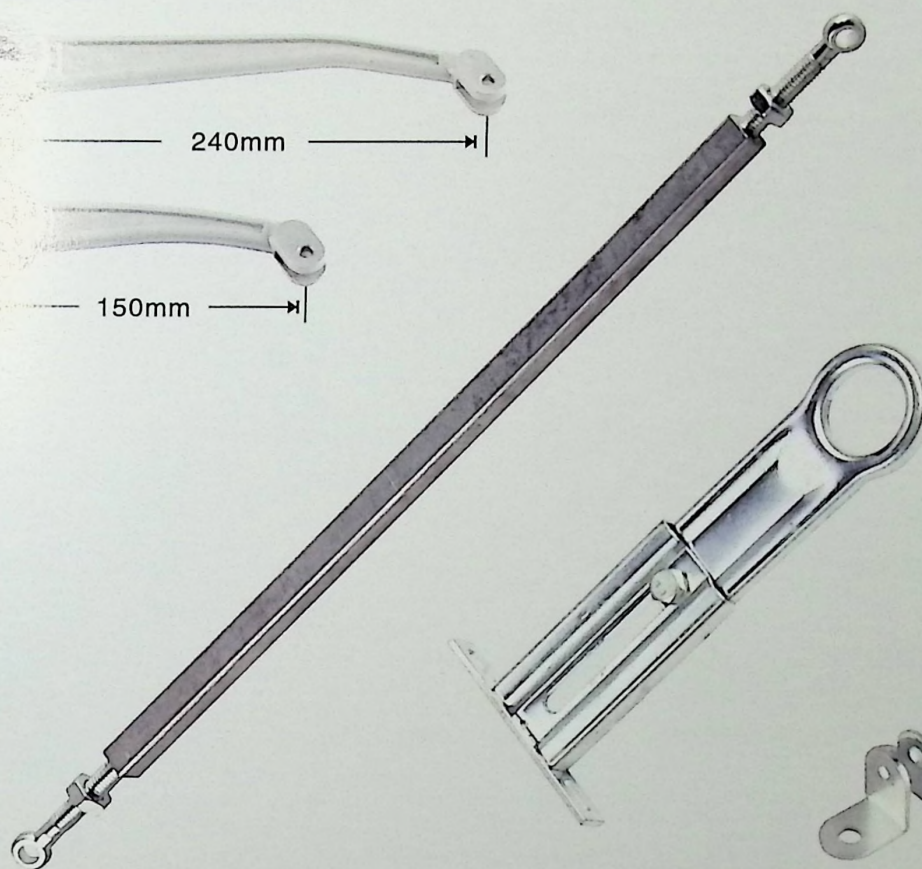
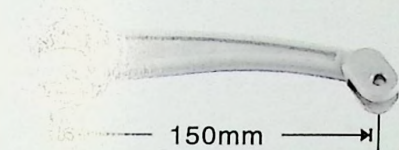
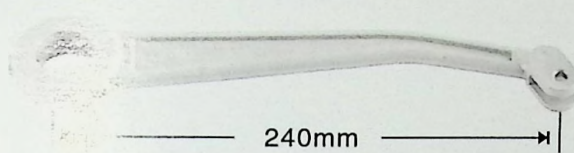
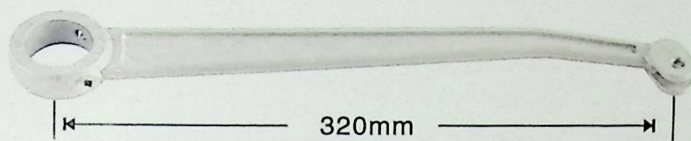
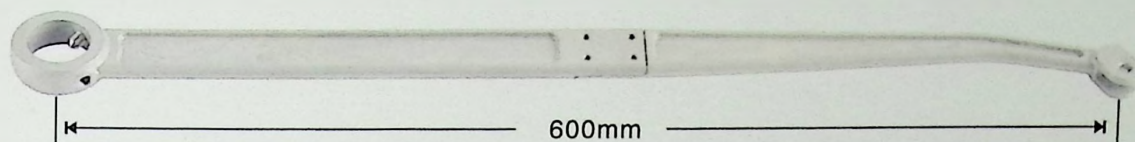

横向小支架



限位器



竖向小支架

## 汽撑

Steam support

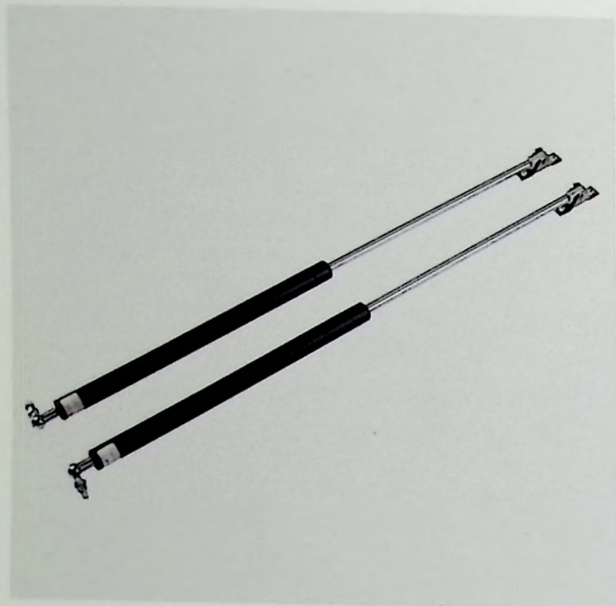

## 手摇盒

Steam support



## 中悬窗合页

Middle hung window hinge

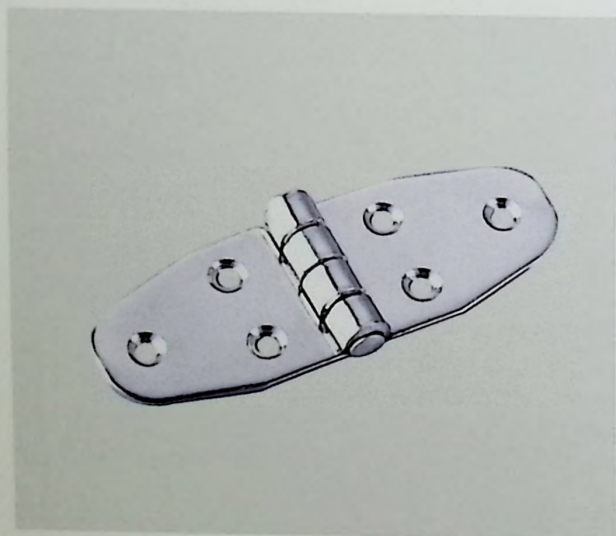

## 排烟窗铰链70度

Smoke exhaust window hinge  
70 degrees

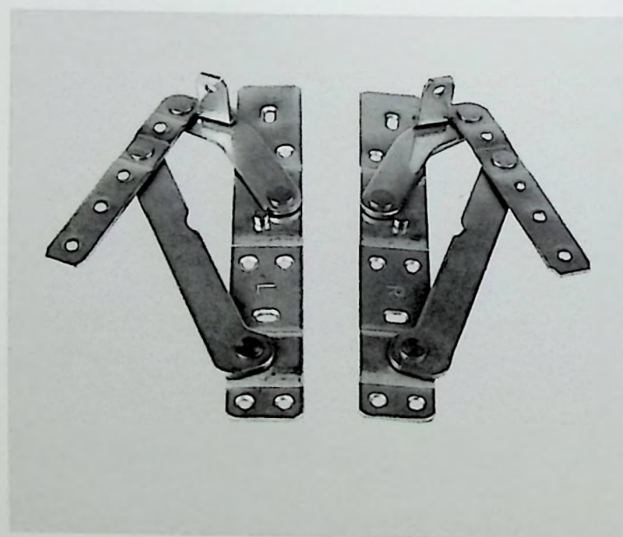

# 开窗器开启方式

## Opening Mode Of Window Opener

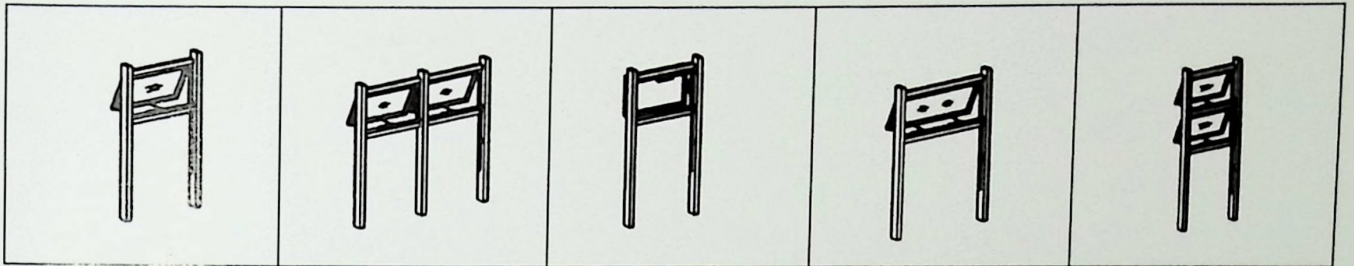

1. 平开

2. 横向双联

3. 平推

4. 双链条

5. 竖向双联

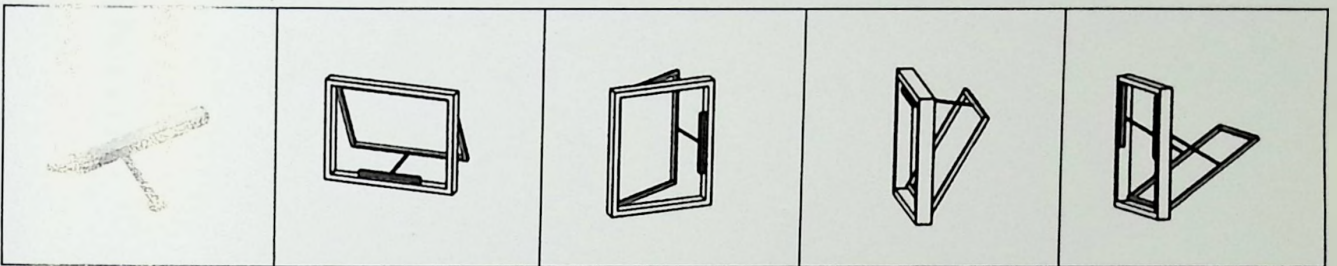

链条式电动开窗器

1. 上悬外开

2. 平开

3. 下悬外开

4. 下悬外开

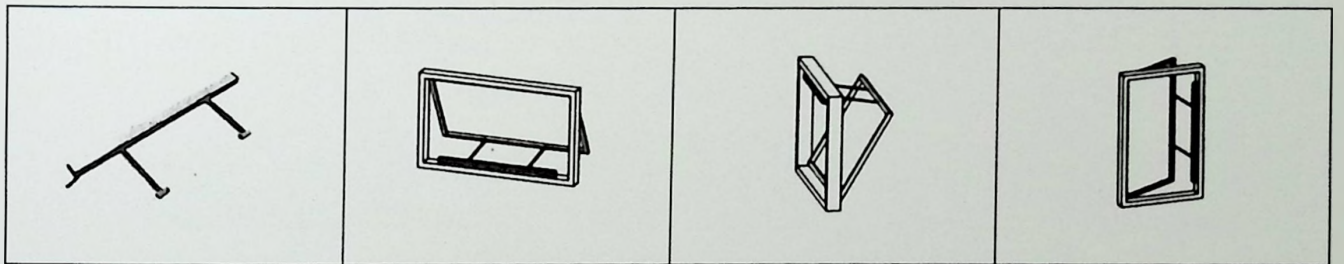

双链条式电动开窗器

1. 上悬外开

2. 下悬外开

3. 平开

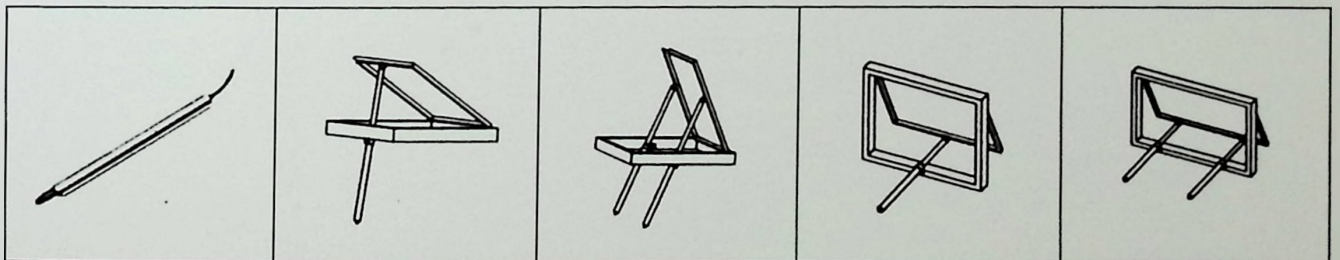

螺杆式电动开窗器

1. 顶悬外开

2. 同步顶悬外开

3. 上悬外开

4. 同步上悬外开

部分工程案例：  
Case introduction

中粮生化能源（衡水）有限公司	杜桥眼镜城
河北汉柏大酒店有限公司	闽浙台国际农贸城
乌镇智慧创业园	嘉兴南湖基金小镇
杭州360科创中心	杭州青山湖科创园
上海大众杭州湾研发中心	台州香港青年产业园
章丘龙泉国际广场	台州元基汽车大厦
余姚养老院	杭州萧山信息港集成产业园
启东幼儿园	嘉兴麟湖双创中心，
邢台市达力斯儿童玩具有限公司	海宁历史文化街
巨能特钢技术研发中心消防系统安装工程	南航综合培训中心（广州）
滨州海洋科普馆项目	海南海口京东物流总部
迁安市公共交通枢纽站项目	杭州蔡马项目
浙江中科玖源新材料有限公司厂房	金沙湖景观工程
抚宁兴龙广缘综合体（改扩建）工程（改建）	浙江第六监狱
山东新华书店唐冶文化中心项目	青岛港路商业街项目
山东电力高等专科学校	鳌江第一小学
青岛科技创新园项目A区幕墙工程	鳌江滨海小学
路桥台州银行大厦	郑州百丽物流园
灵溪福利中心	杭州桐庐实验小学

响水县城东幼儿园	潍坊动力智谷产业园
响水县开发区幼儿园	潍坊歌尔产业园
上虞城南医用综合中心	潍坊智群学校
浙江和达科技股份有限公司技术研发中心	潍坊中国邮政转运中心
飞策防爆厂房	潍坊豪信广场
2020年嘉兴美诚时装有限公司整体搬迁新建	潍坊大学生孵化器
上海松江厂房	潍坊未来学校
柯桥钱清小学	潍坊中南产业园
天津湖濱	潍坊高新商务学校
嘉兴市区水质供水工程	潍坊风筝面粉厂
窑湖小镇	潍坊新郎希努尔产业园
四合理想大地游泳馆	乌镇稻乡村舍酒店
桐乡锐奇服饰研发中心	乌镇智慧创业园
现代农业、和天下研发基地	海宁太平洋大酒店
海宁中电智谷	桐乡梧桐邻里中心
姚庄镇桃源新综合文化中心	美大集团综合楼
大其里文化中心	新疆合盛硅业
吴兴区高铁新城周边水系EPC工程	乌鲁木齐来·东吾悦广场
潍坊安丘市民活动中心	乌鲁木齐来·人民医院
潍坊新松产业园	乌鲁木齐·儿童医院
潍坊潍柴国际配套产业园	喀什·万达广场
潍坊理工学院	库尔勒·第一小学

# COOPERATION WIN-WIN CREATIVITY AND DEVELOPMENT

合作·共赢·创意·发展



## 浙江银益智能科技有限公司

ZHEJIANG YINYI INTELLIGENT TECHNOLOGY CO., LTD

地址：浙江省宁波市余姚临山镇梅园村  
电话：0086-574-62040078  
传真：0086-574-62040018  
网站：<http://hyjshyjs.1688.com/>  
邮箱：[kop57@163.com](mailto:kop57@163.com)

ADD: Meiyuan Village Linshan Town Yuyao  
Ningbo City Zhejiang Province  
TEL: 0086-574-62040078  
FAX: 0086-574-62040018  
WEB: <http://hyjshyjs.1688.com/>  
E-mail: [kop57@163.com](mailto:kop57@163.com)