



**华进预埋件**

中国建筑幕墙材料 *500强* 首选供应商

**文安县华进金属制品有限公司**

**WEN'AN HUAJIN METAL PRODUCTS CO., LTD**





服务 创新

诚信 品质



# 目录 / CONTENT

◆ 公司简介/Company profile	01-02
◆ 公司资质/Company qualification	03-04
◆ 前置预埋件/Pre embedded parts	05-06
◆ 后置预埋板/Rear embedded plate	07-08
◆ 哈芬槽预埋件/Hafen trough embedded parts	09-10
◆ 焊接预埋件/Welding embedded parts	11-12
◆ 角码连接件/Corner code connector	13-14
◆ 槽钢连接件/channel connector	15-16
◆ 角钢连接件/Angle steel connection	17-18
◆ 铝挂件系列/Aluminum pendant series	19-20
◆ 幕墙干挂件/Curtain wall dry hanging parts	21-22
◆ 方垫片/Square gasket	23-24
◆ 异型预埋件系列/Special shaped embedded parts series	25-26
◆ 部分工程实例名录/List of some engineering examples	27-28



# 公司简介 Company Profile

文安县华进金属制品有限公司创建于2006年，位于河北省文安县新镇镇工业园区，地处北京、天津、石家庄、三大城市中心106国道102公里处，地理位置优越交通十分便利。

本公司占地面积5500多平方米，拥有先进的生产设备，雄厚的生产实力，经验丰富的专业设计人员生产工艺人员，严格的质量管理人员，具有设计、制造、安装配套以及售后服务的完整体系。

本公司是专业制造金属五金冲压件的生产商，主要生产：幕墙材料：前置预埋件、后置预埋件、哈芬槽预埋件、角码连接件、槽钢连接件、角钢连接件、焊接预埋件、幕墙干挂件、异型预埋件等系列产品，表面处理有镀锌、镀锌喷塑、防火漆、热浸锌等多种。产品被广泛用于石油、化工、冶金、隧道、通讯、电力、火车站、飞机场、商场、政府机构等建筑领域，产品具有外形美观，耐腐蚀性强，安装方便等特点。

文安县华进金属制品有限公司本着“质量为基础——诚信做保证——管理要效益——创新求发展”的经营理念，以“产品与人品共存——赢人心与盈利并重”为指导思想，愿与各地商业伙伴齐心协力共创锦绣前程。

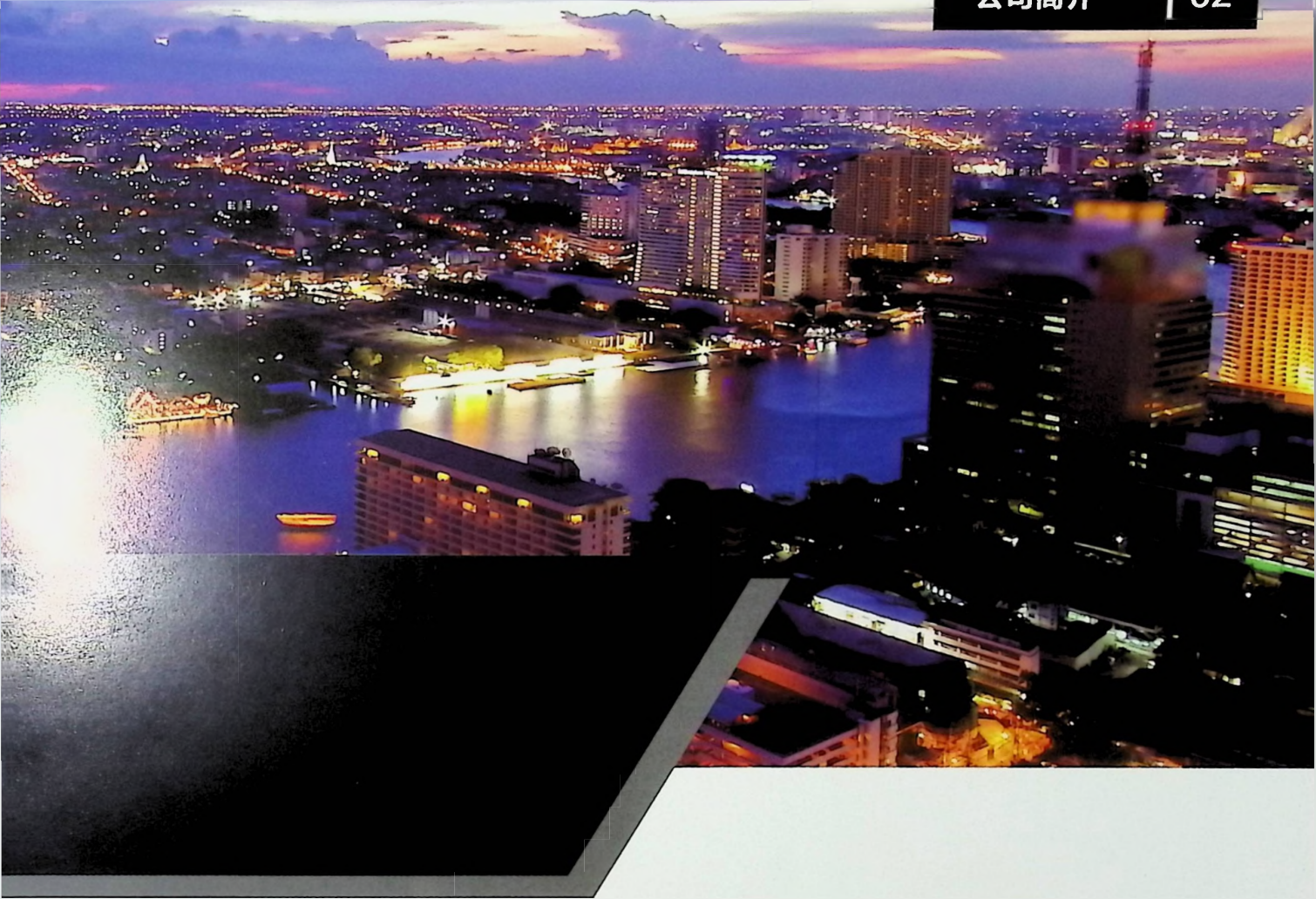

Wenan Huajin metal products Co., Ltd., founded in 2006, is located in Xinzhen, Wenan County, Hebei Province. The industrial park is located in the center of Beijing, Tianjin, Shijiazhuang and three major cities, 102 kilometers away from 106 national highway. The location is superior and the transportation is very convenient. The company covers an area of 5500 square meters, with advanced production equipment, strong production strength, experienced professional design personnel, production technology personnel, strict quality management personnel, with the ability of design, production and management. Complete system of manufacturing, installation and after-sales service. The company is a professional manufacturer of metal stamping parts, the main production: curtain wall materials: front embedded parts, post embedded parts, hafen groove embedded parts, corner code connector, channel steel connector, angle steel connector. Welding embedded parts, curtain wall dry hanging parts, special-shaped embedded parts and other products, surface treatment has galvanized, galvanized spray, plastic, fireproof paint, hot dip galvanizing, etc. Products are widely used in petroleum, chemical industry, metallurgy, tunnel, communication. In the fields of electric power, railway stations, airports, shopping malls, government agencies, etc., the products have beautiful appearance, strong corrosion resistance and easy installation. Wen'an Huajin metal products Co., Ltd. is based on the principle of "quality as the basis – integrity as the guarantee – management" "To benefit – innovation and development" business philosophy, to "product and character coexist – win people's hearts and profits". We are willing to work together with business partners to create a bright future.



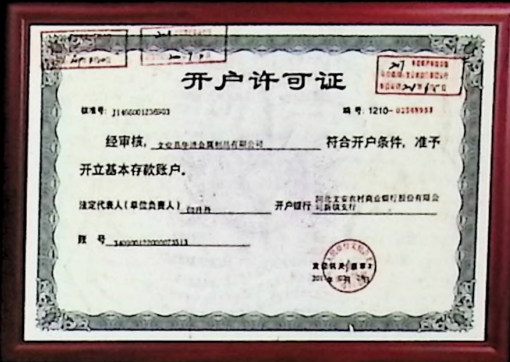

开户许可证



生产许可证

### 经营理念

诚信，品质，服务，创新

### 服务理念

专业、快捷、贴心，满足客户多元化需求

### 服务愿景

面向全球提供领先的产品、解决方案与优质服务，  
为客户持续创造更大价值。

# 前置预埋件

厂家直销

专业生产为您提供一站式服务

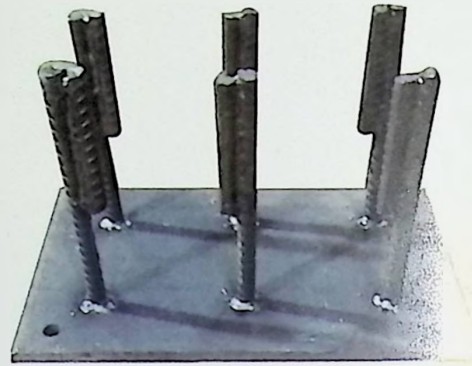

## 产品参数



华进预埋件  
HUAJINYUMAIJIAN

品牌：华进金

名称：前置预埋件

材质：Q235B

尺寸：均可定制

表面处理：镀锌/黑板

包装说明：托盘、纸袋

加工工艺：剪板 激光 冲压 折弯

产品优点：坚固耐用，工艺优良

产品用途：适用于幕墙工程，机场工程  
道路施工，钢结构等工程



### 优良材质

该原料使用高品质材质  
它的特点是更加厚实  
坚固耐用，安装简单



### 外观平整

表面采用良好的工艺处理  
生产整个过程一次成型  
规格标准尺寸严禁无毛刺

### 不易变形

真材实料，放心品质  
硬度高，耐冲击  
寿命长不易变形

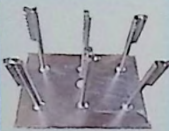

### 支持定制

原料充足，来图加工  
支持定制尺寸样式

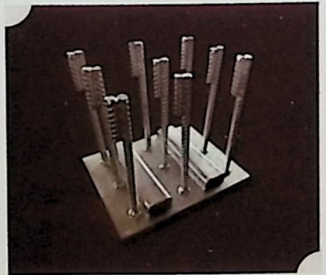
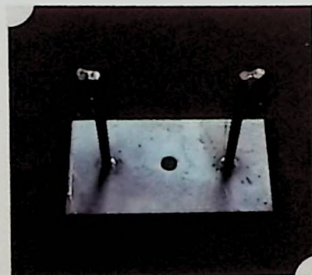
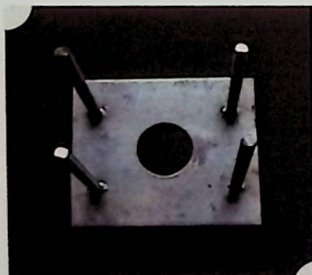



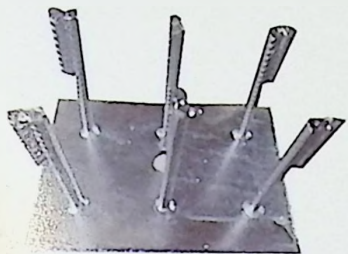

常见规格	钢筋情况	镀锌情况
200*200*8	中12*200*4根-直行(螺纹钢) 中12*280*4根-弯型(螺纹钢)	热镀锌 冷镀锌 均可
200*250*8		
200*300*8		
300*300*8		
200*200*10	中12*200*4根-直行(螺纹钢) 中12*280*4根-弯型(螺纹钢)	
200*250*10		
200*300*10		
300*300*10		

备注：以上产品规格材质均可定制

## 功能单元/Function unit

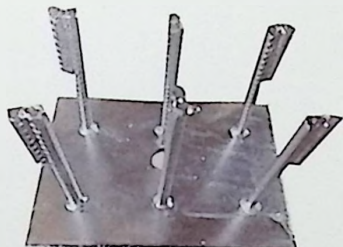

### 主要功能：

前置预埋件就是预先埋藏在隐蔽工程内的构件。就是在结构浇筑时安置的构配件，用于砌筑上部结构时的搭接。以利于外部工程设备基础的安装固定。预埋件大多由金属制造，例如：钢筋或者铸铁，也可用木头，塑料等非金属刚性材料。



### 优点解析：

- 1、耐腐蚀性、耐热性很强
- 2、受力大、小的地方可用前置预埋件
- 3、它的承重力超强，抗拉、抗剪。

# 后置预埋板

**厂家直销**  
专业生产为您提供一站式服务

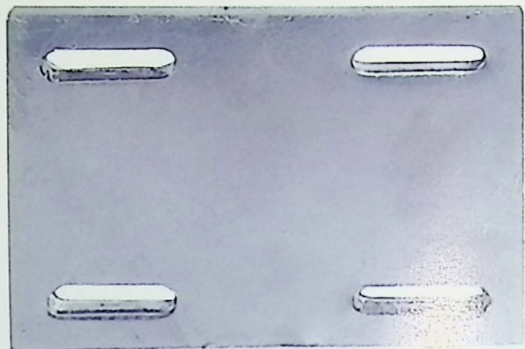

## 产品参数



**华进预埋件**  
HUAJINYUMAIJIAN

**品牌:** 华进金

**名称:** 后置预埋板

**材质:** Q235B

**尺寸:** 均可定制

**表面处理:** 镀锌/不镀锌

**包装说明:** 托盘、纸袋

**加工工艺:** 剪板 激光 冲压 折弯

**产品优点:** 坚固耐用, 工艺优良

**产品用途:** 适用于幕墙工程, 机场工程  
道路施工, 钢结构等工程



<p><b>优良材质</b></p> <p>该原料使用高品质材质 它的特点是更加厚实 坚固耐用, 安装简单</p>	
	<p><b>外观平整</b></p> <p>表面采用良好的工艺处理 生产整个过程一次成型 规格标准尺寸严禁无毛刺</p>
<p><b>不易变形</b></p> <p>真材实料, 放心品质 硬度高, 耐冲击 寿命长不易变形</p>	
	<p><b>支持定制</b></p> <p>原料充足, 来图加工 支持定制尺寸样式</p>

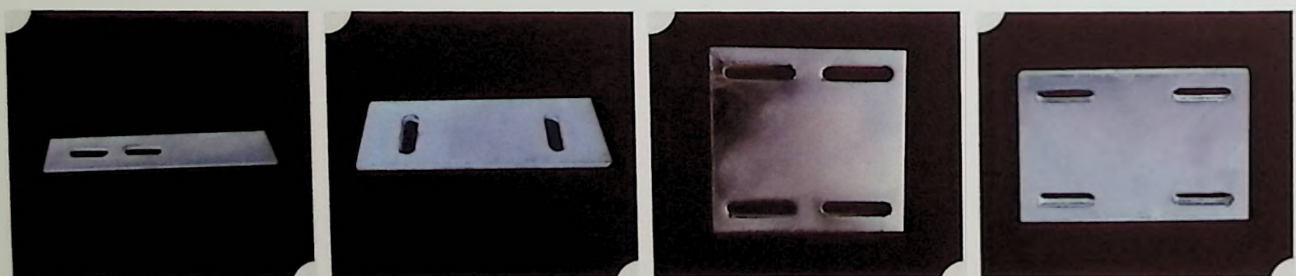

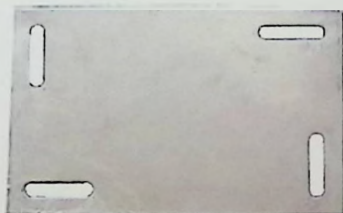

常见规格	钢筋情况	镀锌情况
100*100*6	竖孔2孔/4孔	热镀锌 冷镀锌 均可
100*100*8	竖孔2孔/4孔	
100*200*8	竖孔2孔/4孔	
100*200*10	竖孔2孔/4孔	
150*200*8	竖孔2孔/4孔	
150*200*10	竖孔2孔/4孔	
200*250*8	竖孔2孔/4孔	
200*250*10	竖孔2孔/4孔	
200*300*8	竖孔2孔/4孔	
200*300*10	竖孔2孔/4孔	

备注:以上产品规格材质均可定制

## 功能单元/Function unit

### 主要功能:

- 1、未来的防雷接地和水电接地。
- 2、预埋铁板是考虑这里有外延支撑。这在混凝土施工中经常遇到。  
例如桥墩施工完了，要在上面做盖梁，做盖梁要搭设支架。搭设支架有好多方法，有一种放大就是在桥墩两侧预埋钢板，等到要进行盖梁施工时，将首先预埋的钢板接出来，做成外延支撑，然后就可以在这些支撑上搭设支架了。
- 3、预埋铁板主要是固定外连支架结构的，分焊接到预埋板上，以及螺栓链接到预埋板上（此类需要在钢板上钻孔或连接螺杆），以保证与预埋板连接的结果有更高的稳定性与受力。

### 优点解析:

- 1、普通预埋件成本很低，加工周期短，通用性大，可以库存
- 2、受力大、小的地方可用后置预埋板
- 3、后置预埋板在位置方面能较好的控制。



# 哈芬槽预埋件

**厂家直销**  
专业生产为您提供一站式服务



## 产品参数



**华进预埋件**  
HUAJINYUMAIJIAN

- 品牌:** 华进金
- 名称:** 哈芬槽预埋件 
- 材质:** Q235B
- 尺寸:** 均可定制
- 表面处理:** 镀锌/不镀锌
- 包装说明:** 托盘、纸袋
- 加工工艺:** 剪板 激光 冲压 折弯
- 产品优点:** 坚固耐用, 工艺优良
- 产品用途:** 适用于幕墙工程, 机场工程  
道路施工, 钢结构等工程

- 优良材质**

该原料使用高品质材质  
它的特点是更加厚实  
坚固耐用, 安装简单

- 外观平整**

表面采用良好的工艺处理  
生产整个过程一次成型  
规格标准尺寸严禁无毛刺



- 不易变形**

真材实料, 放心品质  
硬度高, 耐冲击  
寿命长不易变形

- 支持定制**

原料充足, 来图加工  
支持定制尺寸样式

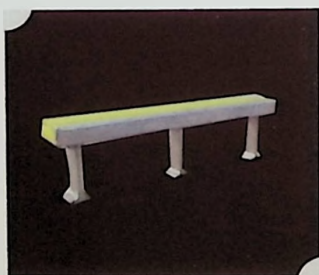
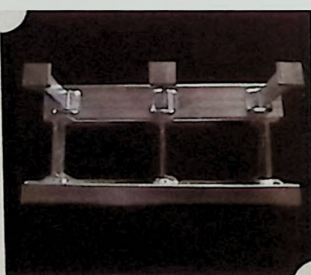
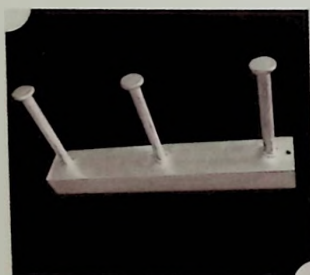





规格	长度	脚安装方式	镀锌情况
50*25*80/120	L200-1000	工字脚焊接型	热镀锌 冷镀锌 均可
52*34*82/120		圆脚铆接型	
		工字脚焊接型	
50*30*80/120		圆脚铆接型	
		工字脚焊接型	
		圆脚铆接型	

备注:以上产品规格材质均可定制



## 功能单元/Function unit

### 主要功能:

哈芬槽是一种用于建筑用的预埋件，预埋装置，先将C型槽预埋于混凝土中，再将T型螺栓的大头扣进C型槽中，要安装的构件再用T型螺栓固定。哈芬预埋件种类繁多，就HTC-4型内防震齿槽而言，其使用泡沫填充物或条形填充材物能够防止混凝土进入槽钢内。任何组件的固定都可用哈芬槽钢，哈芬槽受力均衡，安装方便，易于调整。

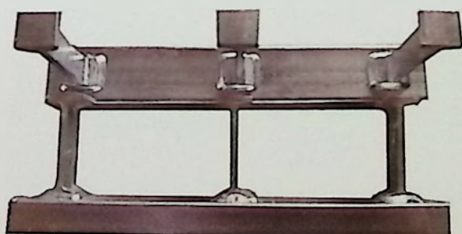

### 优点解析:

- 1、高承载能力，最高可达32kN或128kN/m；
- 2、边距小，最小可达5cm；
- 3、易于调整；
- 4、安装时无噪音、无尘；
- 5、获得了官方的认证，可用于静态和动态承载；
- 6、防腐性能好，采用不锈钢或热浸镀锌钢材质。

# 焊接预埋件

**厂家直销**  
专业生产为您提供一站式服务

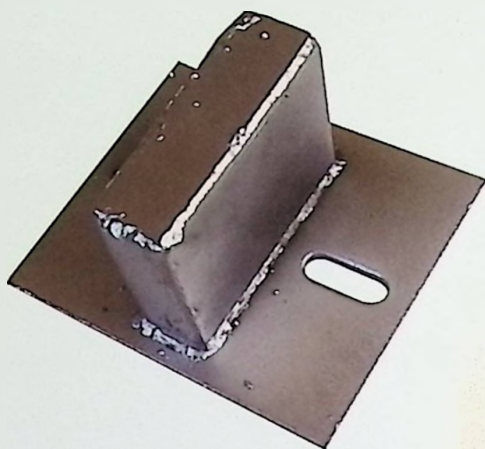

## 产品参数



**华进预埋件**  
HUAJINYUMAIJIAN

**品牌:** 华进金

**名称:** 焊接预埋件

**材质:** Q235B

**尺寸:** 均可定制

**表面处理:** 镀锌/黑板

**包装说明:** 托盘、纸袋

**加工工艺:** 剪板 激光 冲压 折弯

**产品优点:** 坚固耐用, 工艺优良

**产品用途:** 适用于幕墙工程, 机场工程  
道路施工, 钢结构等工程



<p><b>优良材质</b></p> <p>该原料使用高品质材质 它的特点是更加厚实 坚固耐用, 安装简单</p>	
	<p><b>外观平整</b></p> <p>表面采用良好的工艺处理 生产整个过程一次成型 规格标准尺寸严禁无毛刺</p>
<p><b>不易变形</b></p> <p>真材实料, 放心品质 硬度高, 耐冲击 寿命长不易变形</p>	
	<p><b>支持定制</b></p> <p>原料充足, 亲田加工 支持定制尺寸样式</p>

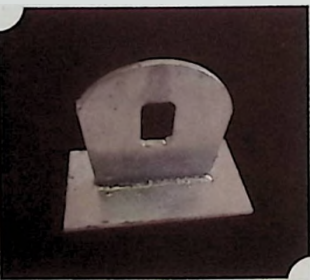
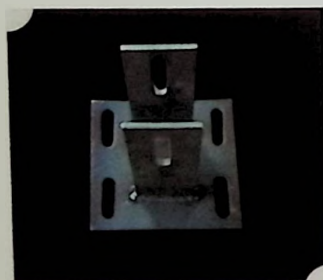

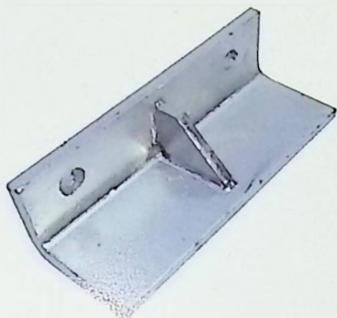

常见规格	焊接情况	镀锌情况
100*100*6	根据客户要求  定做各种焊接件	热镀锌 冷镀锌 均可
100*200*6		
100*300*6		
100*100*8		
100*200*8		
100*300*8		

备注:以上产品规格材质均可定制

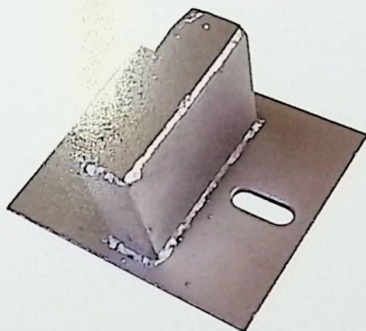

## 功能单元/Function unit

### 主要功能:

预埋件(预制埋件)就是预先安装(埋藏)在隐蔽工程内的构件.就是在结构浇筑时安置的构配件,用于砌筑上部结构时的搭接。以利于外部工程设备基础的安装固定.预埋件大多由金属制造。它是在结构中留设由钢板和锚固筋的构件,用来连接结构构件或非结构构件的固定用途。

### 优点解析:

- 1、寿命可是相当长,而且还很省时
- 2、在各个方面都成受外力,纵向定位
- 3、经久耐用,还会维护成本最小化。

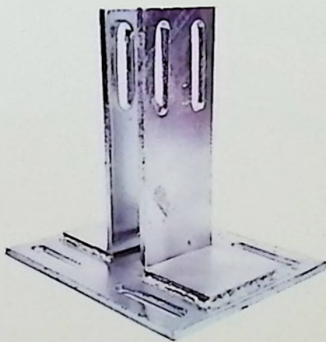

# 角码连接件

**厂家直销**  
专业生产为您提供一站式服务

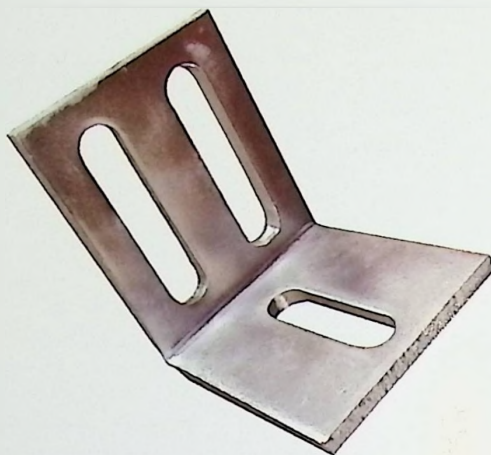

## 产品参数



**华进预埋件**  
HUAJINYUMAIJIAN

**品牌:** 华进金

**名称:** 角码连接件

**材质:** Q235B

**尺寸:** 均可定制

**表面处理:** 镀锌/不镀锌



**包装说明:** 托盘、纸袋

**加工工艺:** 剪板 激光 冲压 折弯

**产品优点:** 坚固耐用, 工艺优良

**产品用途:** 适用于幕墙工程, 机场工程  
道路施工, 钢结构等工程

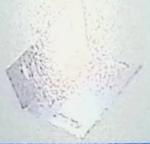
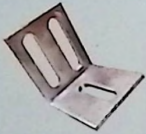

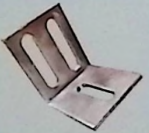
<p><b>优良材质</b></p> <p>该原料使用高品质材质 它的特点是更加厚实 坚固耐用, 安装简单</p>	
	<p><b>外观平整</b></p> <p>表面采用良好的工艺处理 生产整个过程一次成型 规格标准尺寸严禁无毛刺</p>
<p><b>不易变形</b></p> <p>真材实料, 放心品质 硬度高、耐冲击 寿命长不易变形</p>	
	<p><b>支持定制</b></p> <p>原料充足, 来图加工 支持定制尺寸样式</p>

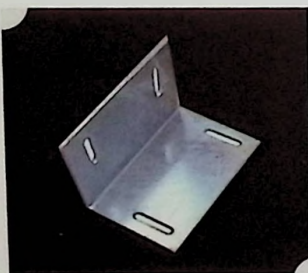



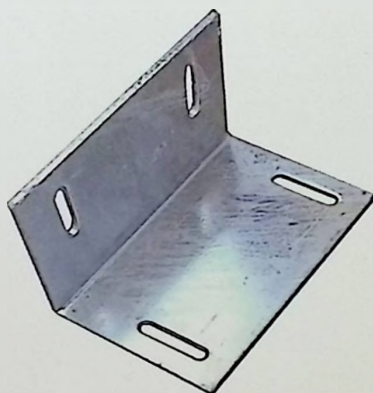
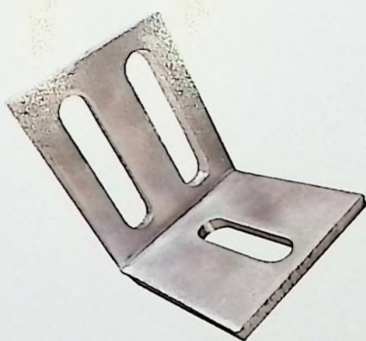
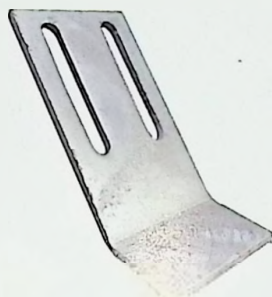

常见规格	孔位	材质	镀锌情况
100+50X100X6	2/3/4孔	Q235B	热镀锌 冷镀锌 均可
150+50X100X6	2/3/4孔	Q235B	
180+50X100X6	2/3/4孔	Q235B	
200+50X100X6	2/3/4孔	Q235B	
100+50X100X8	2/3/4孔	Q235B	
150+50X100X8	2/3/4孔	Q235B	
180+50X100X8	2/3/4孔	Q235B	
200+50X100X8	2/3/4孔	Q235B	

备注:以上产品规格材质均可定制

## 功能单元/Function unit

### 主要功能:

它的主要功能是把幕墙所承受的荷载和作用,通过预埋件有效、可靠传递到主体结构上。还用于幕墙连接,90度角连接。为了将幕墙与主体结构连接起来,故连接件的安装质量将直接影响幕墙的结构安装质量。

### 优点解析:

- 1、使用简单,应用范围广
- 2、生产方便,加工周期短
- 3、耐磨性很好,防腐性强。

# 槽钢连接件

**厂家直销**  
专业生产为您提供一站式服务

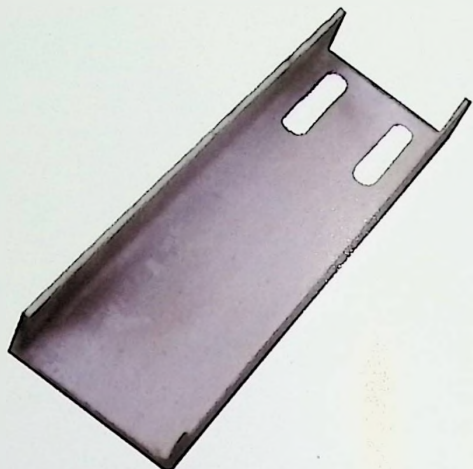

## 产品参数

**华进预埋件**  
HUAJINYUMAIJIAN

**品牌:** 华进金

**名称:** 槽钢连接件

**材质:** Q235B

**尺寸:** 均可定制

**表面处理:** 镀锌/黑板

**包装说明:** 托盘、纸袋

**加工工艺:** 剪板 激光 冲压 折弯

**产品优点:** 坚固耐用, 工艺优良

**产品用途:** 适用于幕墙工程, 机场工程  
道路施工, 钢结构等工程

<p><b>优良材质</b></p> <p>该原料使用高品质材质 它的特点是更加厚实 坚固耐用, 安装简单</p>	
	<p><b>外观平整</b></p> <p>表面采用良好的工艺处理 生产整个过程一次成型 规格标准尺寸严禁无毛刺</p>
<p><b>不易变形</b></p> <p>真材实料, 放心品质 硬度高、耐冲击 寿命长不易变形</p>	
	<p><b>支持定制</b></p> <p>原料充足, 来图加工 支持定制尺寸样式</p>

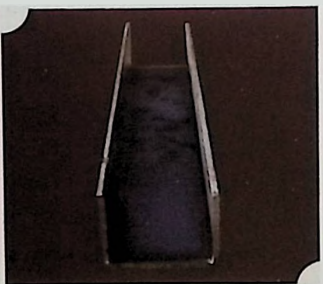
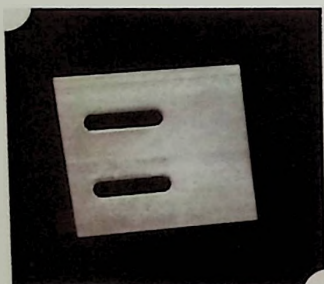



槽 钢									
型号	尺寸/mm			理论质量 ( kg/m )	型号	尺寸/mm			理论质量 ( kg/m )
	高度	腿宽	腰厚			高度	腿宽	腰厚	
5#	50	37	4.5	5.438	25#c	250	82	11	35.26
6.3#	63	40	4.8	6.634	28#a	280	82	7.5	31.427
8#	80	43	5	8.045	28#b	280	84	9.5	35.823
10#	100	48	5.3	10.007	28#c	280	86	11.5	40.219
12#	120	53	5.5	12.059	30#a	300	85	7.5	34.463
14#a	140	58	6	14.535	30#b	300	87	9.5	39.173
14#b	140	60	8	16.733	30#c	300	89	11.5	43.883
16#a	160	63	6.5	17.24	32#a	320	88	8	38.083
16#b	160	65	8.5	19.754	32#b	320	90	10	43.107
18#a	180	68	7	20.174	32#c	320	92	12	48.131
18#b	180	70	9	23	36#a	360	96	9	47.814
20#a	200	73	7	22.637	36#b	360	98	11	53.466
20#b	200	75	9	25.777	36#c	360	100	13	59.118
22#a	220	77	7	24.999	40#a	400	100	10	58.928
22#b	220	79	9	28.453	40#b	400	102	12.5	65.208
25#a	250	78	7	27.41	40#c	400	104	14.5	71.488
25#b	250	80	9	31.335					

备注:以上产品规格材质均可定制

## 功能单元/Function unit

### 主要功能:

它的主要功能应用于建筑结构、车辆制造和其他建筑结构，槽钢还经常和工字钢配合使用，槽钢连接件用于幕墙转接件，转接连接使用，有效连接预埋板焊接加工，有效支撑作用。

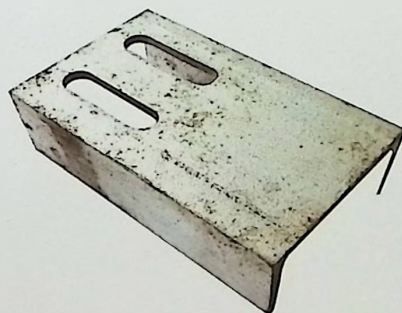

### 优点解析:

- 1、耐磨性很好，应用范围广
- 2、承载力大，使用寿命长
- 3、维修成本低，而且品种较多。

# 角钢连接件

**厂家直销**  
专业生产为您提供一站式服务

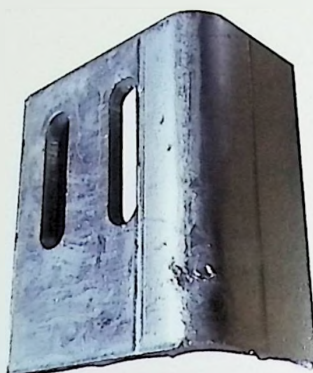

## 产品参数



**华进预埋件**  
HUAJINYUMAIJIAN

**品牌:** 华进金

**名称:** 角钢连接件

**材质:** Q235B

**尺寸:** 均可定制

**表面处理:** 镀锌/黑板

**包装说明:** 托盘、纸袋

**加工工艺:** 剪板 激光 冲压 折弯

**产品优点:** 坚固耐用, 工艺优良

**产品用途:** 适用于幕墙工程, 机场工程  
道路施工, 钢结构等工程



**优良材质**

该原料使用高品质材质  
它的特点是更加厚实  
坚固耐用, 安装简单



**外观平整**

表面采用良好的工艺处理  
生产整个过程一次成型  
规格标准尺寸严禁无毛刺



**不易变形**

真材实料, 放心品质  
硬度高、耐冲击  
寿命长不易变形



**支持定制**

原料充足, 来图加工  
支持定制尺寸样式



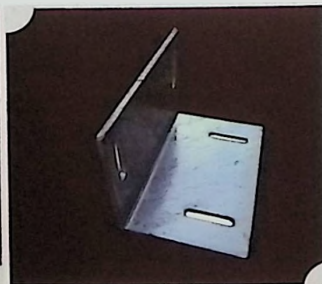
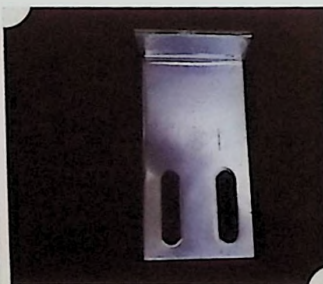

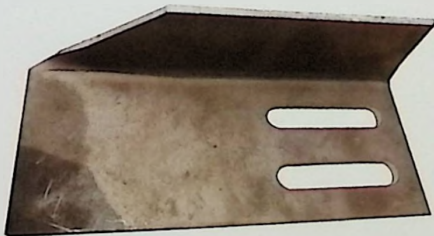
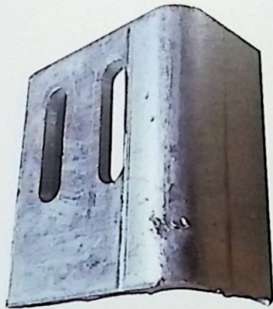

常见规格	产品类型	材质	镀锌情况
63*63*6	等边 不等边	Q235B	热镀锌 冷镀锌 均可
75*75*6			
100*100*6			
100+63*6			
110+70*6			
150+150*6			
200+200*6			
63*63*8			
75*75*8			
100*100*8			
100+63*8			
110+70*8			
150+150*8			
200+200*8			

备注:以上产品规格材质均可定制

## 功能单元/Function unit

### 主要功能:

它广泛运用与电力铁塔、通信铁塔、铁路、公路防护、路灯杆、船用构件、建筑钢结构构件、变电站附属设施、轻工业幕墙装饰、钢结构厂房、化工设备、化工厂建筑、楼房建筑、厂房建筑、宿舍楼建筑、出口代理用等。

### 优点解析:

- 1、处理费用低
- 2、可靠性好
- 3、镀层的韧性强
- 4、性保护
- 5、省时省力。

# 铝挂件系列

**厂家直销**  
专业生产为您提供一站式服务

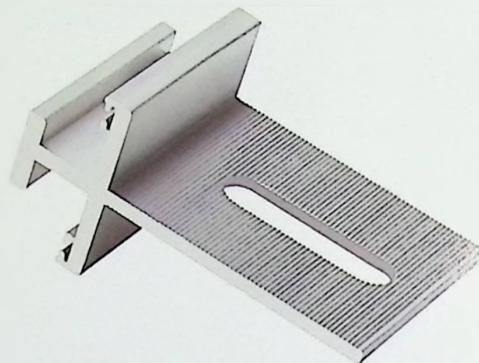

## 产品参数



**华进预埋件**  
HUAJINYUMAIJIAN

**品牌:** 华进金

**名称:** 铝挂件

**材质:** 铝合金

**尺寸:** 均可定制

**表面处理:** 铝合金

**包装说明:** 托盘、纸袋

**加工工艺:** 剪板 激光 冲压 折弯

**产品优点:** 坚固耐用, 工艺优良

**产品用途:** 适用于建筑行业、幕墙施工  
商城货架等



### 优良材质

该原料使用高品质材质  
它的特点是更加厚实  
坚固耐用, 安装简单



### 外观平整

表面采用良好的工艺处理  
生产整个过程一次成型  
规格标准尺寸严禁无毛刺

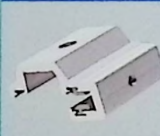

### 不易变形

真材实料, 匠心品质  
硬度高、耐冲击  
寿命长不易变形



### 支持定制

原料充足, 来图加工  
支持定制尺寸样式

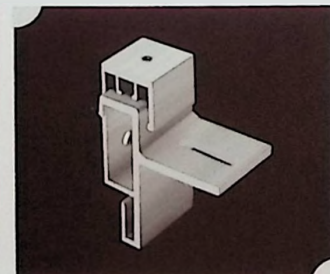
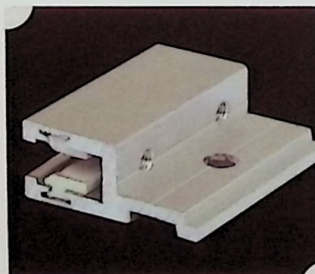
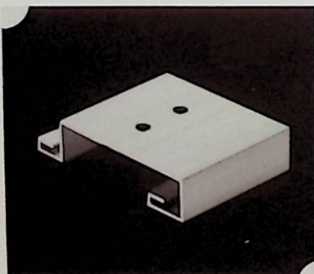

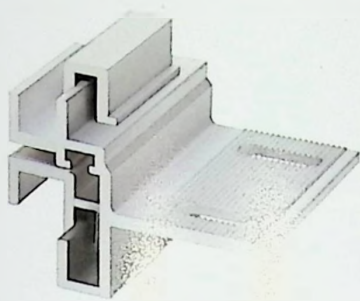

产品规格	产品规格	产品情况
40*50*4	50*50*5	铝合金
40*60*4	50*60*5	
40*70*4	50*70*5	
40*80*4	50*80*5	
40*90*4	50*90*5	
40*100*4	50*100*5	

备注:以上产品规格材质均可定制

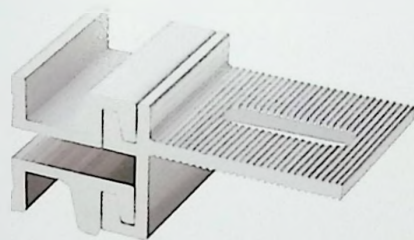

## 功能单元/Function unit

### 主要功能:

铝合金挂件是背栓石材干挂件的一种新型干挂件，它能有效满足现今城市外墙干挂的建设，是不锈钢挂件毋庸置疑的替代品。顾名思义，铝合金挂件是用铝合金材质做成的石材干挂件，而铝合金相对于其他材料来说，除了质轻，强度高的特点外，主要也就是特点是铝合金不生锈的特性，普通的挂件如果想要使用长久的话往往采用镀锌工艺，所以它比普通不锈钢挂件更具性价比。

### 优点解析:

- 1、可靠性好
- 2、省时省力
- 3、不生锈的特性

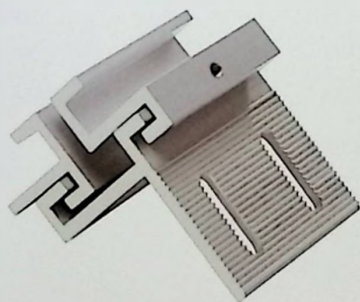

# 幕墙干挂件

**厂家直销**  
专业生产为您提供一站式服务

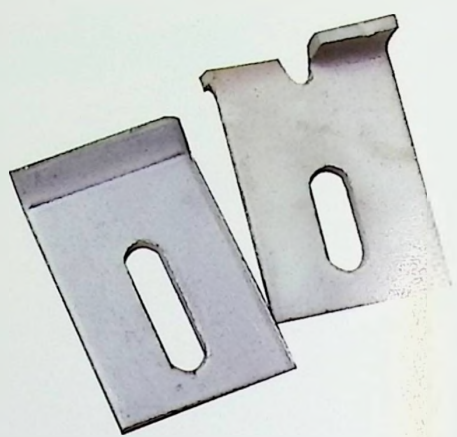

## 产品参数



**华进预埋件**  
HUAJINYUMAIJIAN

**品牌:** 华进金

**名称:** 幕墙干挂件

**材质:** Q235B

**尺寸:** 均可定制

**表面处理:** 镀锌/不镀锌

**包装说明:** 托盘、纸袋

**加工工艺:** 剪板 激光 冲压 折弯

**产品优点:** 坚固耐用, 工艺优良

**产品用途:** 适用于幕墙工程, 机场工程  
道路施工, 钢结构等工程

<p><b>优良材质</b></p> <p>该原料使用高品质材质 它的特点是更加厚实 坚固耐用, 安装简单</p>	
	<p><b>外观平整</b></p> <p>表面采用良好的工艺处理 生产整个过程一次成型 规格标准尺寸严谨无毛刺</p>
<p><b>不易变形</b></p> <p>真材实料, 放心品质 硬度高, 耐冲击 寿命长不易变形</p>	
	<p><b>支持定制</b></p> <p>原料充足, 来图加工 支持定制尺寸样式</p>

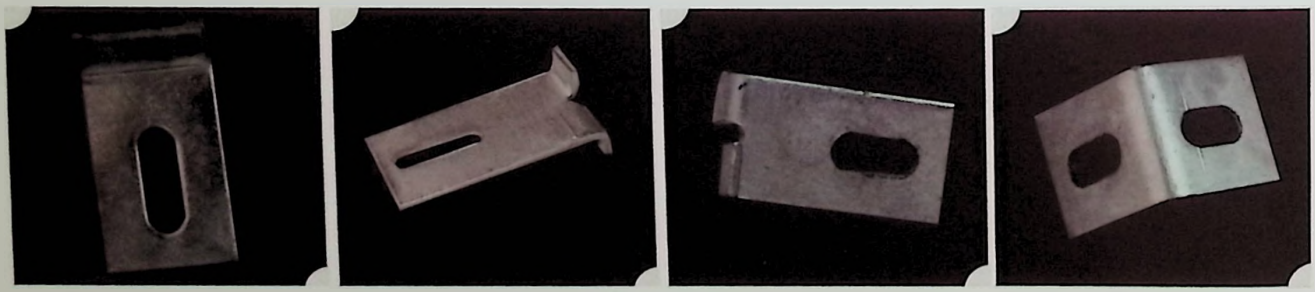





常见类型	常见规格	镀锌情况
双弯/焊接/平板/挑件	4*40*60	热镀锌 冷镀锌 均可
双弯/焊接/平板/挑件	4*40*70	
双弯/焊接/平板/挑件	4*40*80	
双弯/焊接/平板/挑件	4*40*90	
双弯/焊接/平板/挑件	4*40*100	

备注:以上产品规格材质均可定制

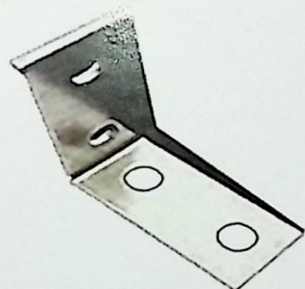

## 功能单元/Function unit

### 主要功能:

它是用于幕墙墙体和龙骨相连接的,这种幕墙干挂件增添了建筑物的美观和建筑物的牢固性,现在幕墙干挂件的优势很多,因此这种挂件被广泛的喜爱。

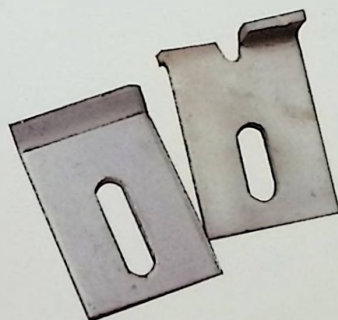

### 优点解析:

- 1、有较强的耐高温性
- 2、良好的耐热性和腐蚀性
- 3、不会受到高温等环境因素的影响。

# 方垫片

厂家直销

专业生产为您提供一站式服务



## 产品参数



华进预埋件  
HUAJINYUMAIJIAN

品牌：华进金

名称：方垫片

材质：Q235B

尺寸：均可定制

表面处理：镀锌/不镀锌

包装说明：托盘、纸袋

加工工艺：剪板 激光 冲压 折弯

产品优点：坚固耐用，工艺优良

产品用途：适用于幕墙工程，机场工程  
道路施工，钢结构等工程

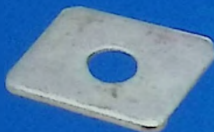

### 优良材质

该原料使用高品质材质  
它的特点是更加厚实  
坚固耐用，安装简单



### 外观平整

表面采用良好的工艺处理  
生产整个过程一次成型  
规格标准尺寸严禁无毛刺



### 不易变形

真材实料，放心品质  
硬度高、耐冲击  
寿命长不易变形



### 支持定制

原料充足，来图加工  
支持定制尺寸样式



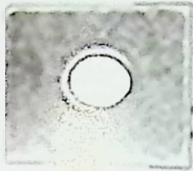

常见规格	内径	外径	厚度
20*20*2	20mm	20	2
25*25*2	25mm	25	2
30*30*3	30mm	30	3
30*30*4	30mm	30	4
40*40*3	40mm	40	3
40*40*4	40mm	40	4
50*50*4	50mm	50	4
50*50*5	50mm	50	5

备注:以上产品规格材质均可定制



## 功能单元/Function unit

### 主要功能:

通常以防止的两个物体之间受到压力、腐蚀、和管路自然地热胀冷缩泄漏。垫片的主要作用是间隔和密封,防止流体泄露,在很多重要领域都有应用。



### 优点解析:

- 1、适合在干燥环境中使用,遇水很容易水生锈
- 2、室外或潮湿环境,耐腐蚀性强
- 3、更加的耐腐蚀性及耐孔蚀性,特别适用于海水及化学介质。

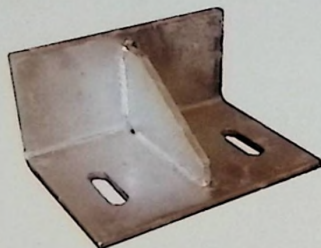
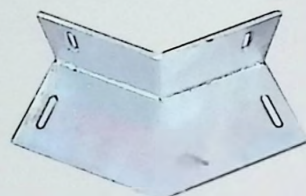
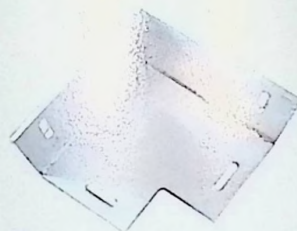
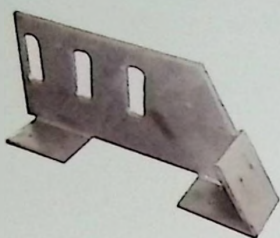
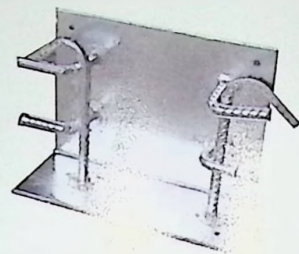
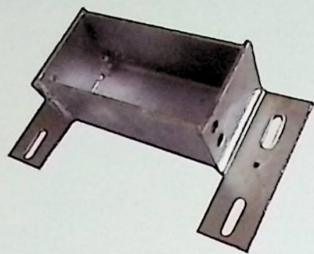
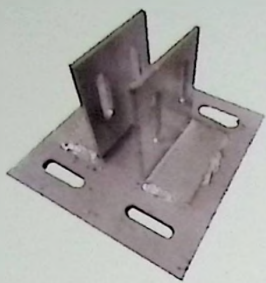

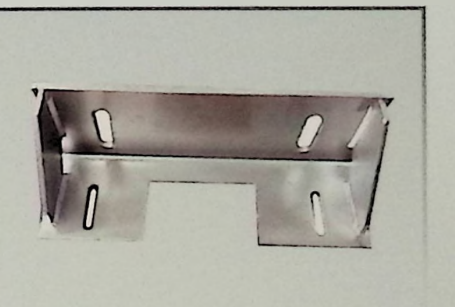
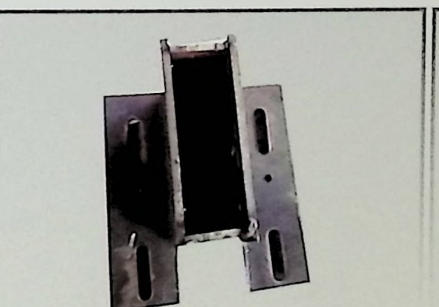
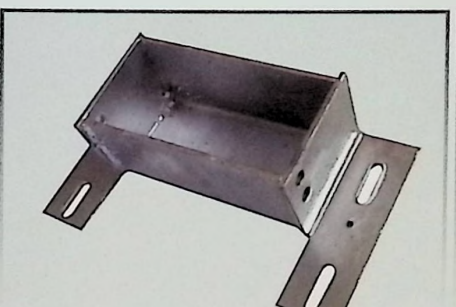
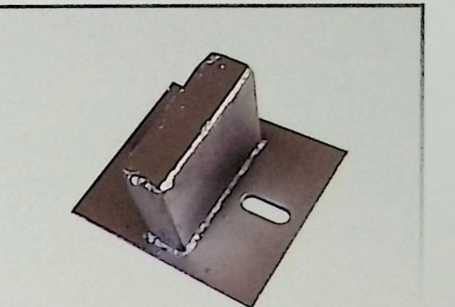
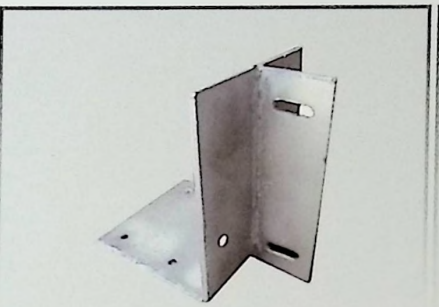
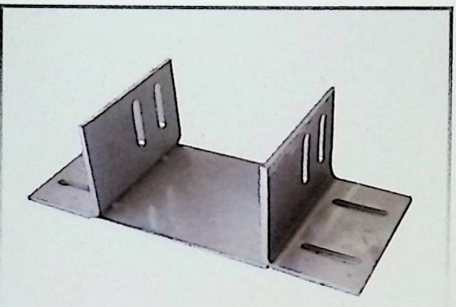
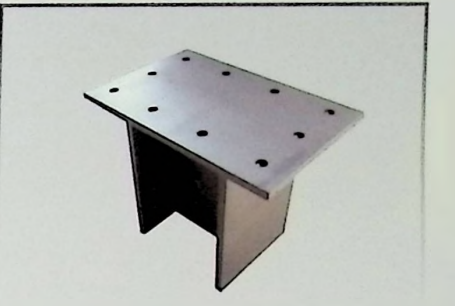
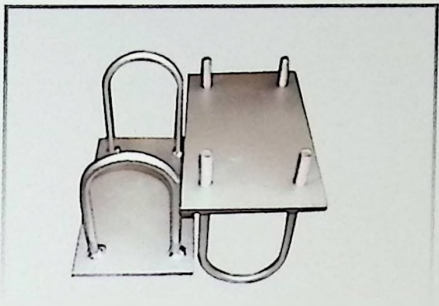
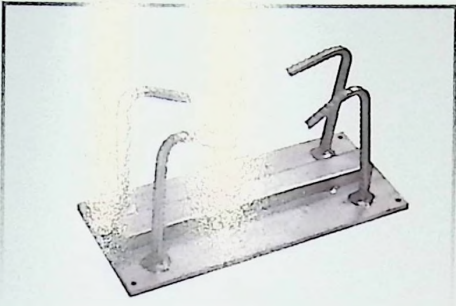
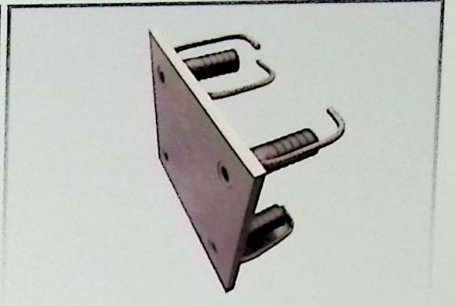
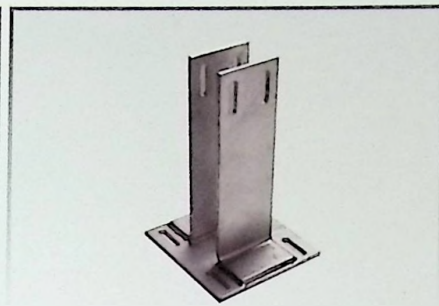
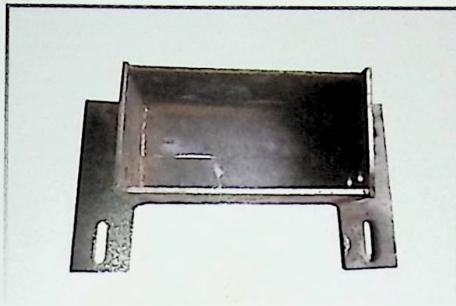



项目名称：北京大型机场  
Project Name: Beijing large airport

项目名称：鸟巢  
Project Name: Bird's nest

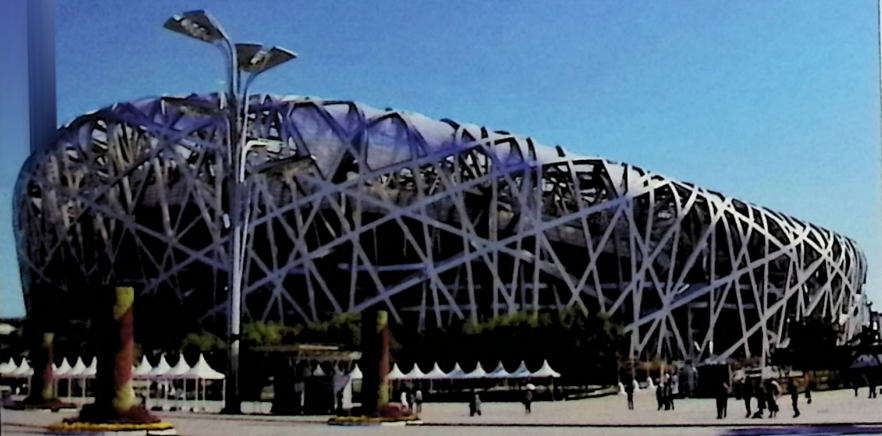

项目名称：西岸华鑫金融中心  
Project Name: West Bank Huaxin financial center

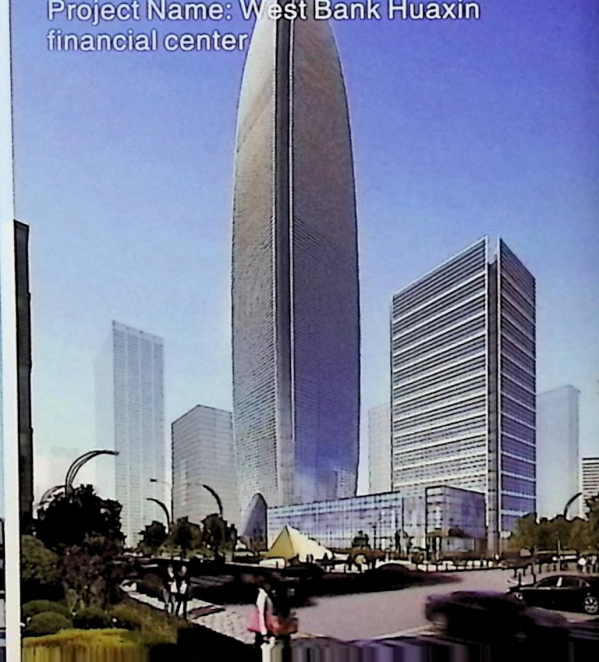



项目名称：广州上海标志性建筑  
Project Name: landmark buildings  
in Guangzhou and Shanghai

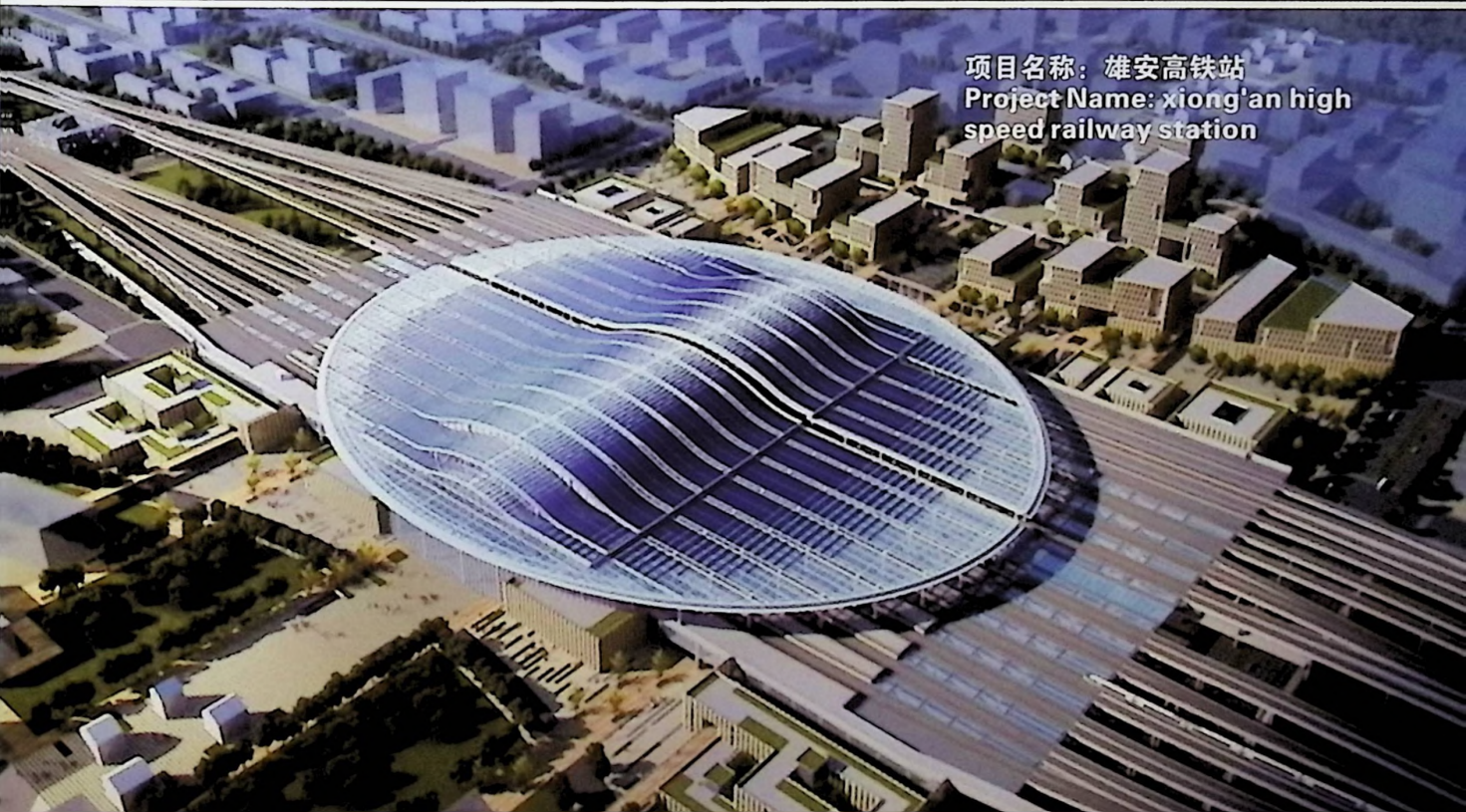

项目名称：雄安高铁站  
Project Name: xiong'an high  
speed railway station

文安县华进金属制品有限公司

WEN'AN HUAJIN METAL PRODUCTS CO., LTD



企业公众号