

# 2023

## GENERAL CATALOGUE

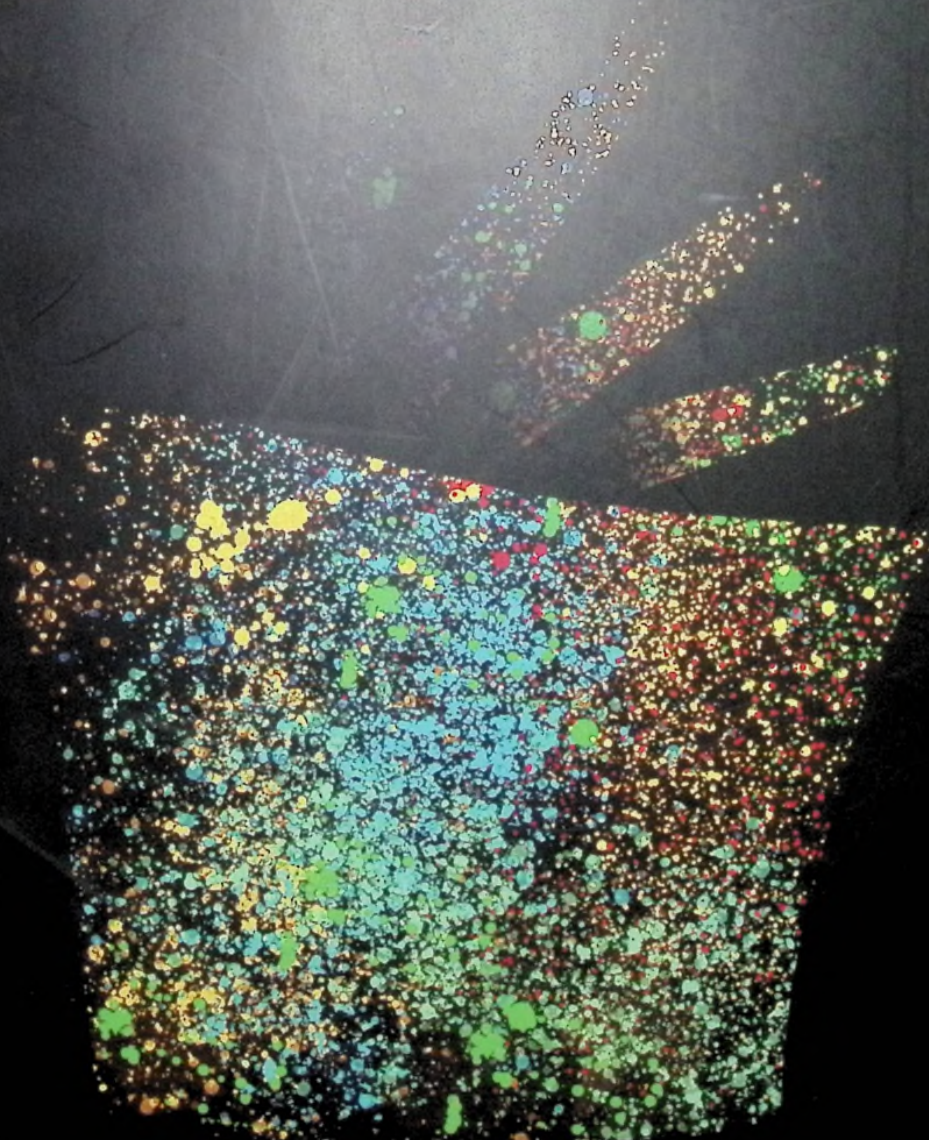

**HCG**





欢迎进入和成卫浴



欢迎进入和成卫浴



Health Care [关注健康]

Elderly Care [关怀长者]

Space Care [关心生活]

Environment Care [关爱环境]

# HCG Credo

It is the first room we go to when we wake up.  
And the last room we go to before turning in.

It is the room that

relieves us,  
relaxes us, comforts us  
and cleans us.

It is the room that takes care of us.

HCG believes we must take care of it.  
The bathroom the true living room.

这是清晨起来，我们必访的第一个房间，也是晚上就寝前，最后进入的房间。

它使我们放松，舒适、清洁与平和，  
HCG深信，我们必须爱护这个房间——我们的卫浴间，  
因为它是我们真正的起居室。

HCG 相信，  
我们能与您相伴每一天，点亮每一天，  
让您爱上生活每一天。



# ATHENA



ATHENA





ATHENA





ATHENA



# ATHENA

## 雅典娜系列

---

设计概念源自古希腊建筑语汇，直线条的装饰纹理，  
呈现出均衡、完美的比例关系。

雅典娜系列，宁静中追逐活力，  
优雅中释放娇艳，复古中成就时尚。

来自古希腊的设计灵感，带来西方古丽典雅风尚，  
为爱上生活的您带来唯美而宏伟的现代生活风。

为快节奏的都市生活注入优雅的古典元素，  
尽享快乐每一天。

# ATHENA



自动翻盖

AFC2506NDTAW  
AFC2508NDTAW  
**超级马桶**

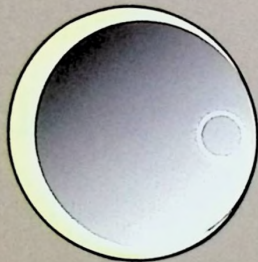

LC10109A3  
落地式浴室柜组



LF36202L-CP  
单孔脸盆用单把手龙头

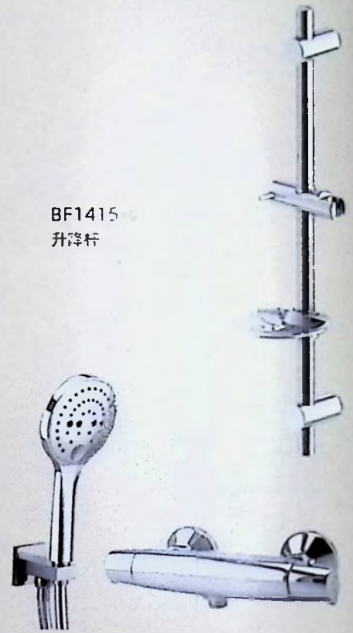

BF1415  
升降杆

BF36201-CP  
淋浴用恒温龙头  
BF36516-CP  
三功能按键手持花洒



F8780DAW  
1.7米岛型亚克力浴缸

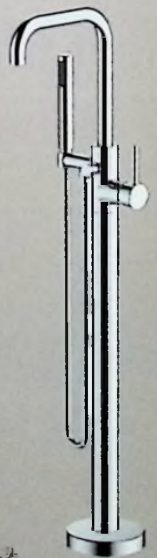

BF0718-CP  
落地式浴缸花洒龙头







# SUPERLET®

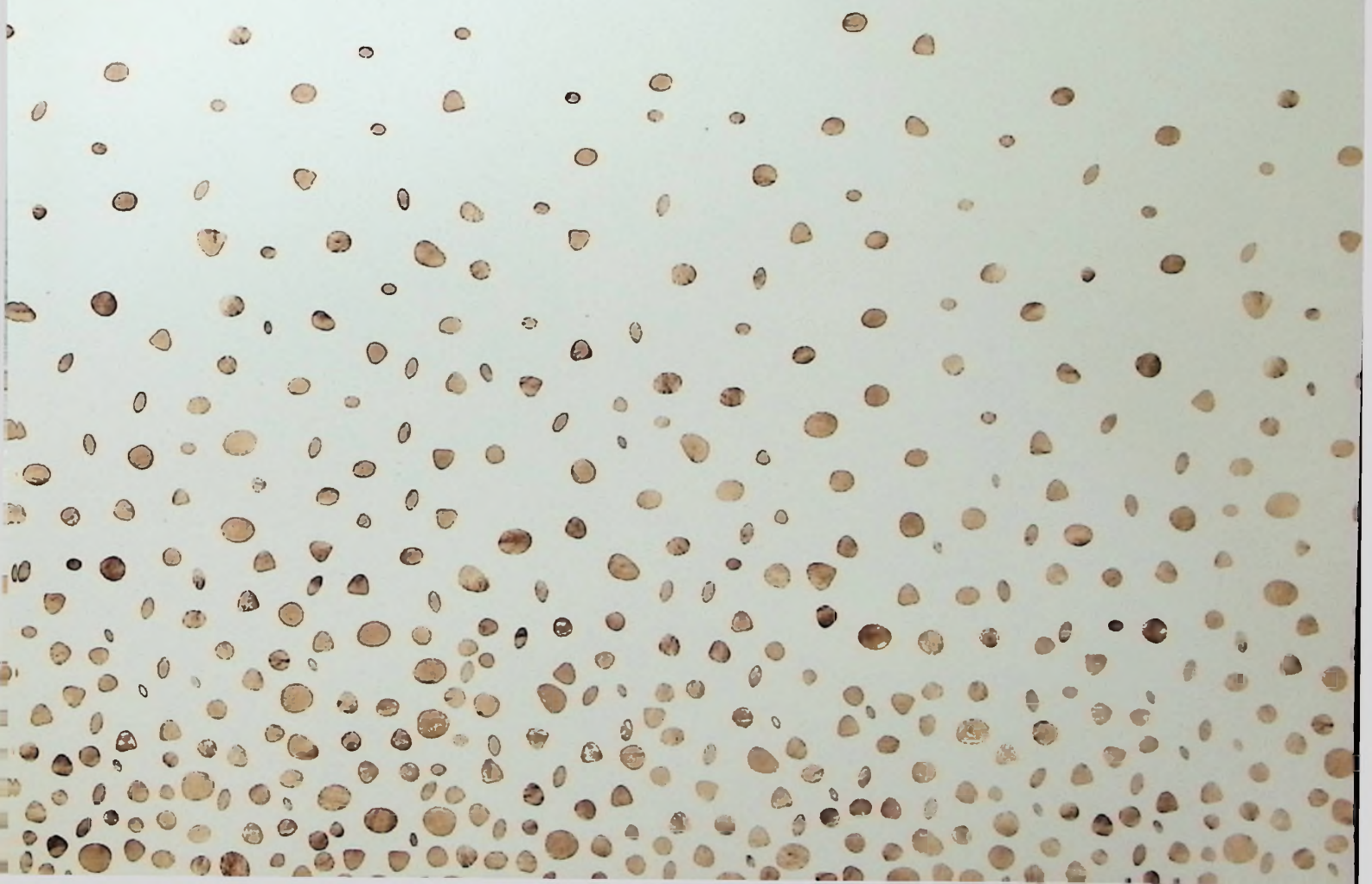

**SUPERLET**





**SÜPERLET®**



# SUPERLET®

## 超级马桶系列

---

智慧设计，让您享受最舒适的私密时光...

在繁华大都市的每一个角落，  
都隐匿着生活之美，用心观察任一细节，  
享受摩登生活的时尚气息。

智能产品与瓷器的完美结合，  
时尚、简约、充满未来感的设计概念，  
将高科技与艺术品完美结合，彰显与众不同的高贵气质。



自动翻盖

AFC2506NDTAW  
AFC2508NDTAW  
超级马桶



自动翻盖

AFC5606TAW  
AFC5608TAW  
超级马桶



自动翻盖

AFC3670GTAW  
AFC3680GTAW  
超级马桶



AFC5506TAW  
AFC5508TAW  
超级马桶



AFC2260TAW  
AFC2280TAW  
超级马桶



AFC2113TAW  
AFC2114TAW  
超级马桶

# 智显科技

恒压节能 全功

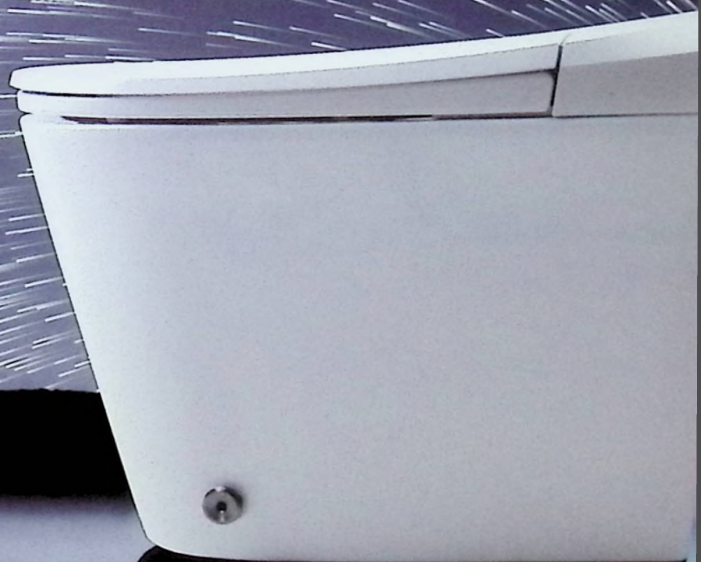

**SUPERLET** 超级马桶

AFC5606TAW / AFC5608TAW

3.9L

恒定3.9L冲水



雷达波感应



喷嘴紫外线杀菌



男士小便功能



不锈钢



# 奢尚生活



语音控制 等离子杀菌

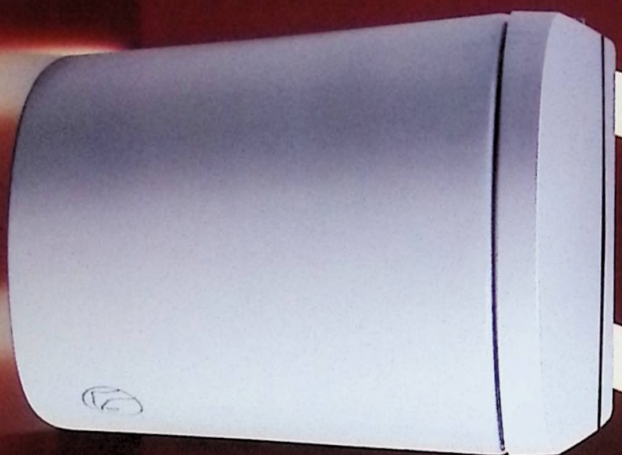

**SUPERLET** 超级马桶

AFC3670GTAW / AFC3680GTAW



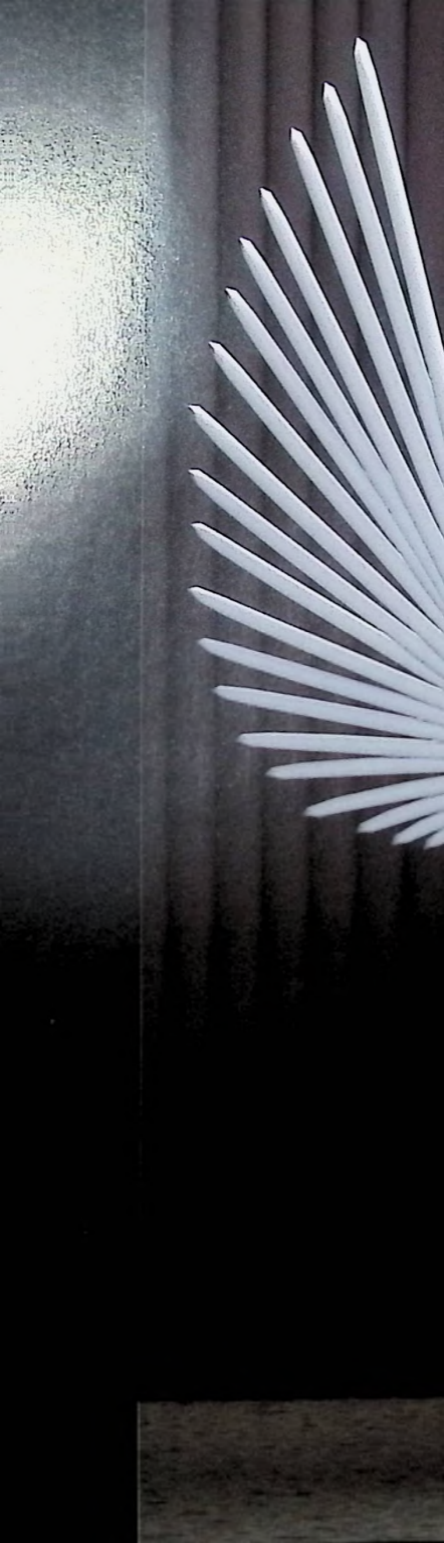



AFC2306RMTAW  
AFC2406RMTAW  
超级马桶



AFC3560TAW  
AFC3580TAW  
超级马桶



AFC2306NFAW  
AFC2406NFAW  
超级马桶



AFC3560TAW  
AFC3580TAW  
超级马桶



AFC2306NRAW  
AFC2406NRAW  
超级马桶



AFC5106TAW  
AFC5108TAW  
超级马桶



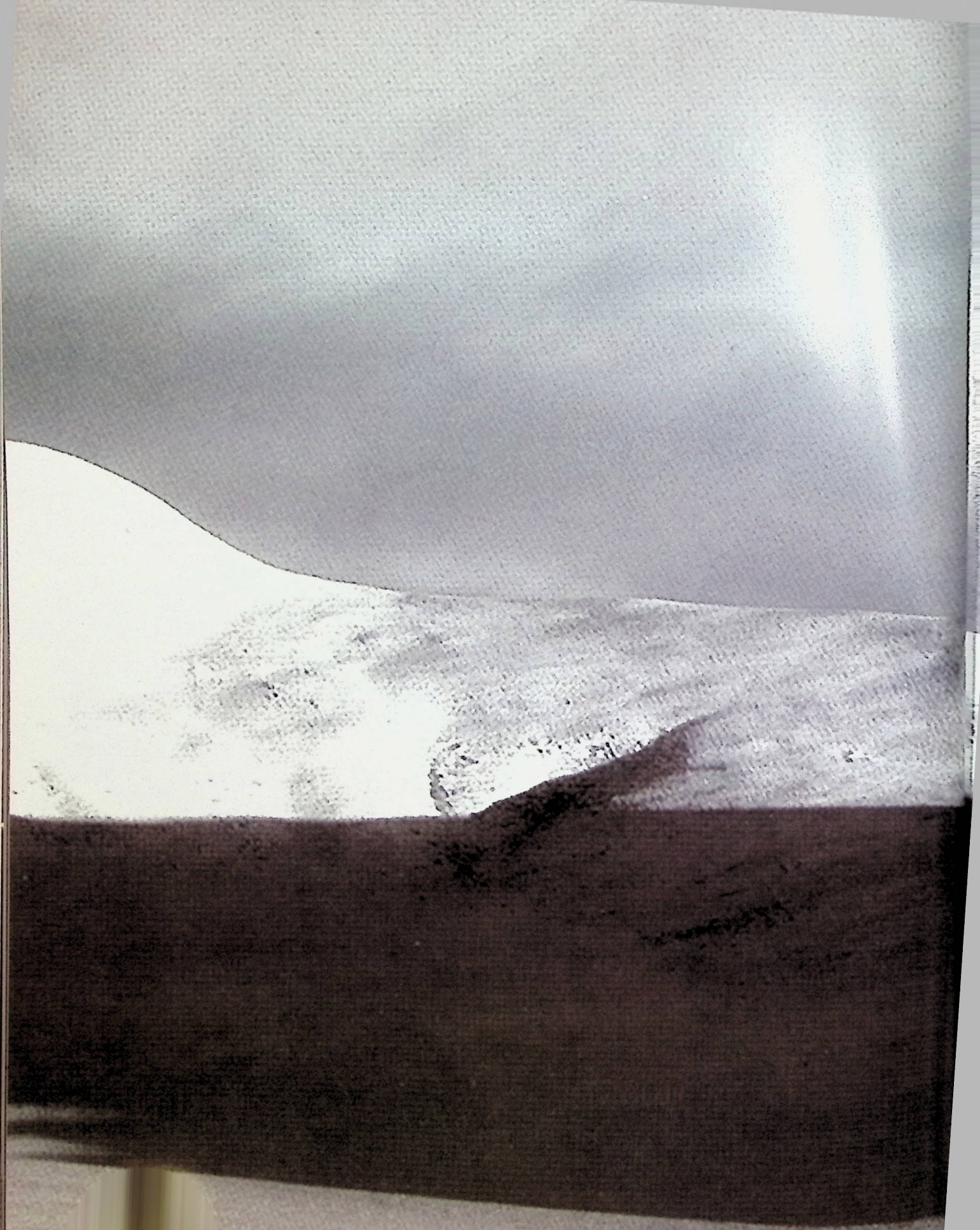

# BADEN



# BADEN



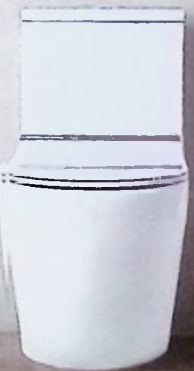
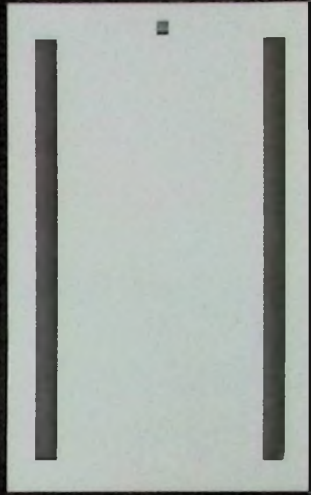
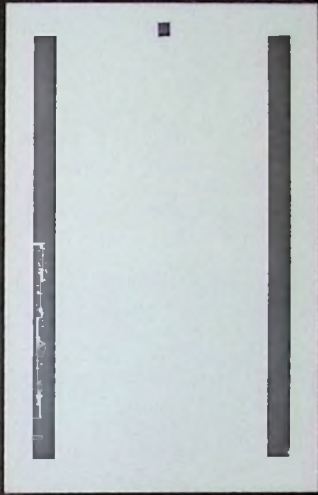



# BADEN

与品位的距离，或远或近，  
在我们享受生活的每一刻，  
自内而外散发出一股迷人的气质，便是美。

有时候，在我们开启龙头那一瞬间，  
有时候，在我们转身离开卫浴间那一刻，  
品位生活总是与我们时刻相随。

其实，那是来自其本身的高贵魅力。





BADEN



# BADEN

## 巴登系列

---

洗练简洁的线条，  
代表了时下世界最为流行的欧洲时尚极简设计风格；  
产品上直线与弧线、块面与弧面、  
块体与块体之间的连接、  
交叠所产生出的和谐感又完完全全  
与中国的阴阳和谐观相吻合。

正是HCG设计师对于东西方美学与造型艺术的深刻认识，  
使得东方与西方文化艺术在这一系列的产品上得到了  
完美的融合与展现。



C5503T  
单件马桶



C5509P  
+CF1694LAW  
挂墙式马桶

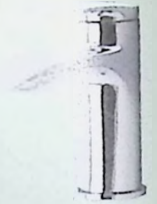

LF36101L-CP  
单孔脸盆用单把手龙头



L5521S  
立柱式脸盆



L5513SAW  
台面上脸盆



BF1315A-CP  
升降杆

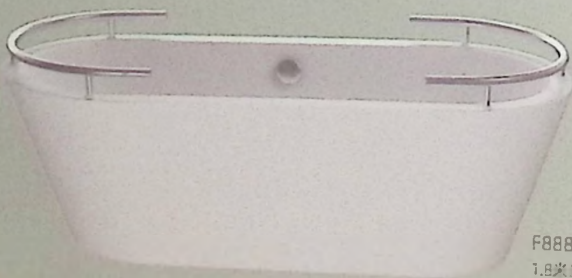

F8880TAW  
1.8米超增压无孔浴缸

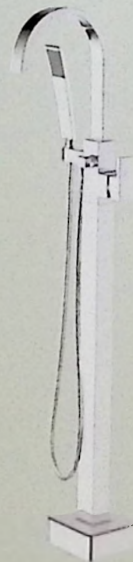

BF1418-CP  
落地式浴缸花洒龙头



BF36106-CP  
沐浴用单把手龙头  
BF1216-CP  
三功能手持花洒





An aerial, black and white photograph of a city, likely New York City, showing a wide river (the Hudson) flowing through the center. The city skyline is visible in the background, with numerous skyscrapers. In the foreground, there is a dense urban area with various buildings. The word "ALPS" is overlaid in large, white, serif capital letters across the middle of the image, positioned over the river. The overall tone is historical and architectural.

# ALPS







ALPS

优雅品位，时刻彰显主人的过人气质，  
华丽与时尚不断升华，  
为卫浴生活调剂更高情调，享受唯美空间的馈赠。

让阿尔卑斯的永恒品质映衬于  
这雅致氛围中，内外光华独具一格。



# ALPS

## 阿尔卑斯系列

---

亘古的历练，从容褪尽了岁月的纷繁与芜杂。

卓越的风范，蕴含了永恒的光辉荣耀。

永远的经典——阿尔卑斯，

亘古经典，闪烁永恒荣耀。

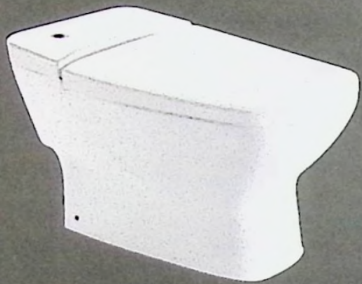

C3033AW  
+CF3033AW  
单体马桶



LC10117A3  
落地式浴室柜组

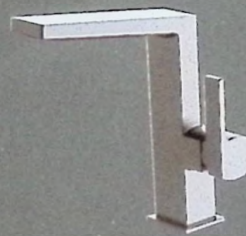

LF36803L-BK  
单孔脸盆用单把手侧开龙头

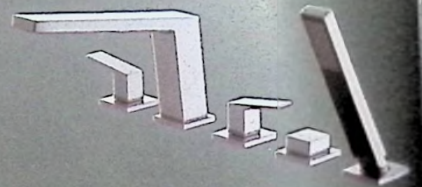

BF36805-BK  
五孔式缸边龙头

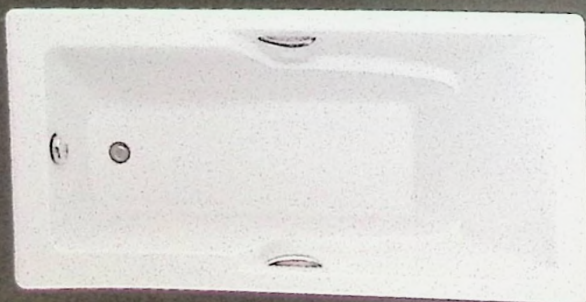

F9270NAW  
1.7米无裙边铸铁浴缸



BF36808-BK  
方形恒温  
淋浴大花洒龙头





# LEGATO









LEGATO

si



Legato为意大利语，意思是音乐中的滑音。

设计者是意大利著名设计师乔瓦奇尼，

他同时也是一位音乐爱好者，造诣颇深。

他在看到水的流动后，被水流的流畅感动，

而联想到音乐中的滑音，兴奋之余，把水在流动时的纹理(弧线)设计到产品上，作为系列的核心元素。

同时，在系列产品的外观设计上采用圆弧的线条与圆弧的块面相结合与之呼应。

意喻音乐艺术与生活艺术的完美结合。

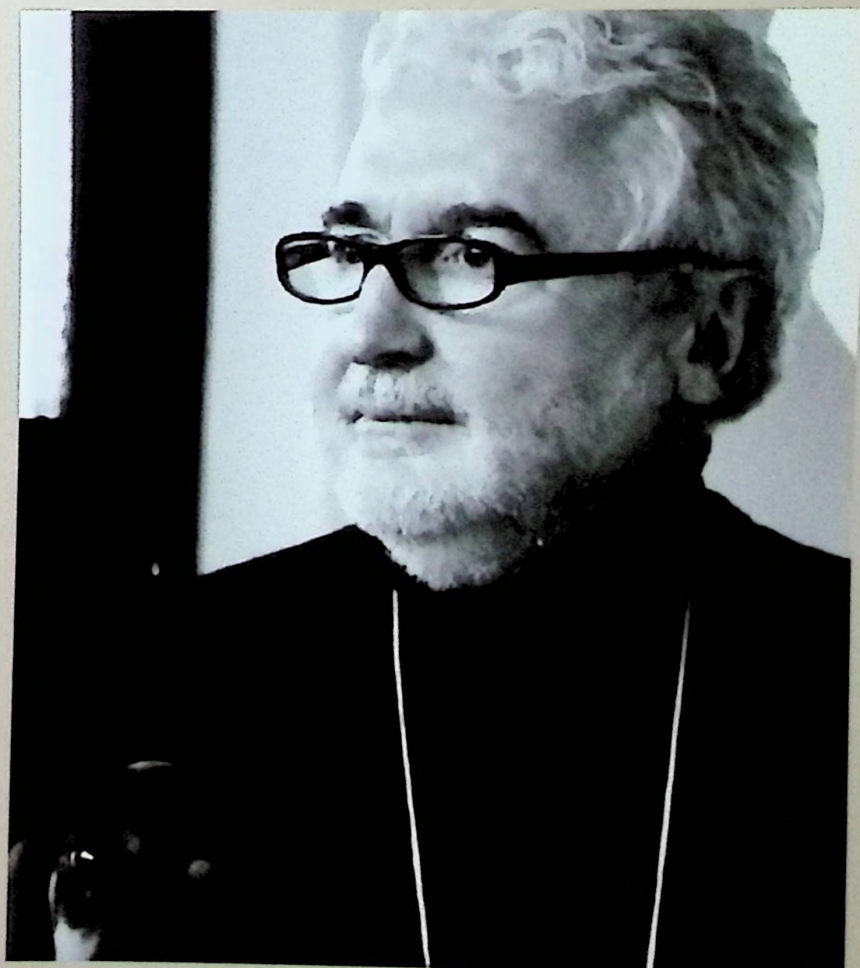
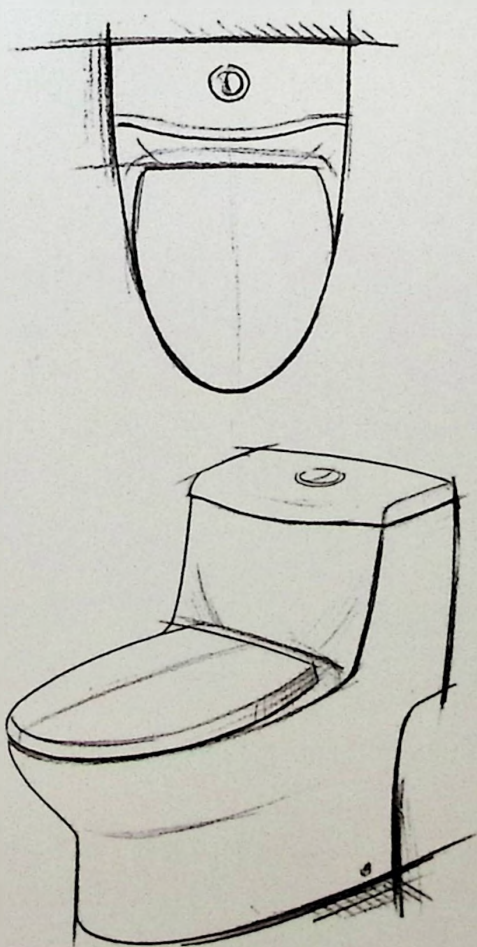
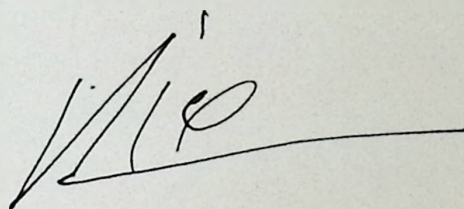

LEGATO



# LEGATO

## 丽佳多系列

---

爱在意大利 爱享和成卫浴  
意大利人喜欢谈恋爱，喜欢音乐，  
喜欢创意，只用一条优雅的弧线，  
连接了音符，连接了生活与艺术。  
丽佳多——用细腻情愫将滑音美学延续。

丽佳多奏响唯美空间金曲，  
那一串串逸动的乐符，  
像是诉说着生活的美好与舒适，  
从此爱上生活，因为这一曲。

# LEGATO



C4273S+CF8447BDAW  
节水型单体马桶



LC10110A3  
落地式浴室柜组



LF0501-CP  
单孔脸盆用单把手龙头

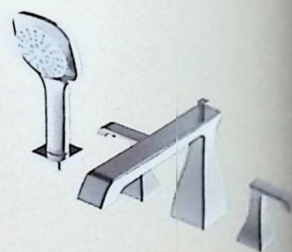

BF0504-CP  
四孔缸边龙头



F4817AW  
1.7米无裙边亚克力浴缸

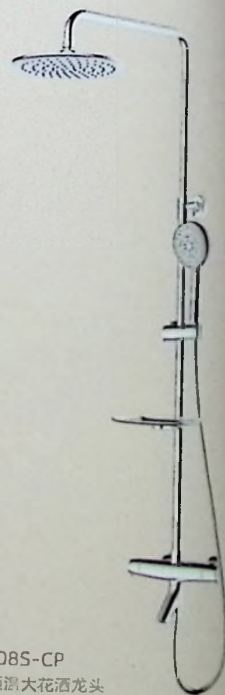

BF32008S-CP  
沐浴用恒温大花洒龙头







A large waterfall cascading down a rocky cliff face, with the word "POWER" overlaid in large, white, serif capital letters. The waterfall is the central focus, with water falling from a high ledge on the left side of the frame. The cliff face is rugged and appears to be covered in sparse vegetation. The sky is a pale, overcast blue. The overall scene conveys a sense of natural power and energy.

POWER

OWERLET





POWERLET



# POWERLET

## 威马系列

---

点线面优雅呈现，生活经典写意。  
简约设计的同时，保证功能完备实用，  
且又不乏时尚格调。

感动生活所在，穿透晨间的静谧，回味细致甜蜜。  
空间要多一份遐想与感动，才能永恒相伴。

# OWERLET



C3047AW  
+CF3046NAW  
节水型单体马桶



C3016AW  
+CF4720SAW  
节水型单体马桶



LC13201T3  
落地式浴室柜组

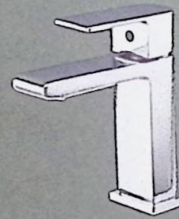

LF1301L-CP  
单孔脸盆用单把手龙头



BF0904-CP  
四孔缸边龙头

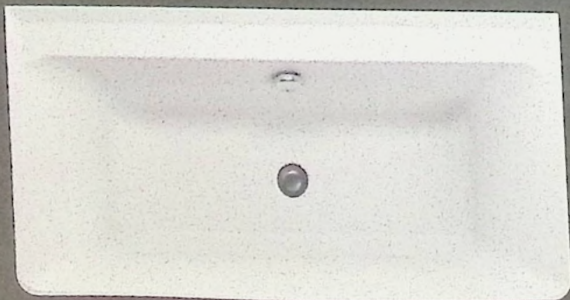

F6670AW  
1.7米无边亚克力浴缸

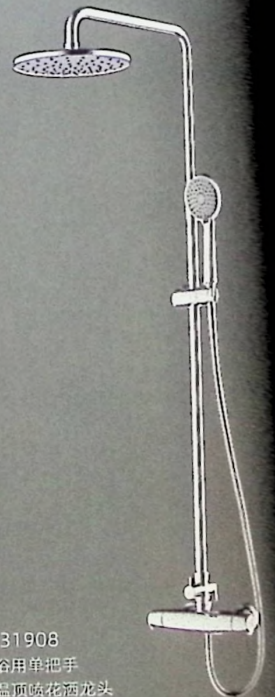

BF31908  
沐浴用单把手  
恒温顶喷花洒龙头







# AROSA



AROSA

S





AROSA

Si



# AROSA

## 奥柔莎系列

---

行走在生活的时空中，  
美好的事物常常像风掠过眼际，拥有时不懂珍惜，  
失去时方知可贵，仿佛我们的心智，  
永远不是时间的对手。  
然而生活的真谛，只有少数人知道，  
流走的是岁月，积淀的是经典，  
因此不做时间的对手，做它的跑手，才是明智之举。



C660K+CF660NAW  
节水型单体马桶



LC70202T3  
落地式浴室柜组



LF36301L-CP  
单孔脸盆用单把手龙头

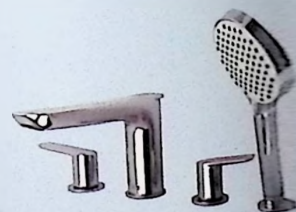

BF36304-CP  
四孔缸边龙头



F6670QAW  
1.7米有柜边亚克力浴缸 (不含龙头)

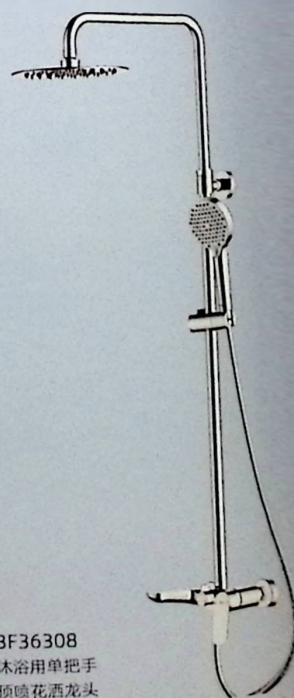

BF36308  
沐浴用单把手  
顶喷花洒龙头





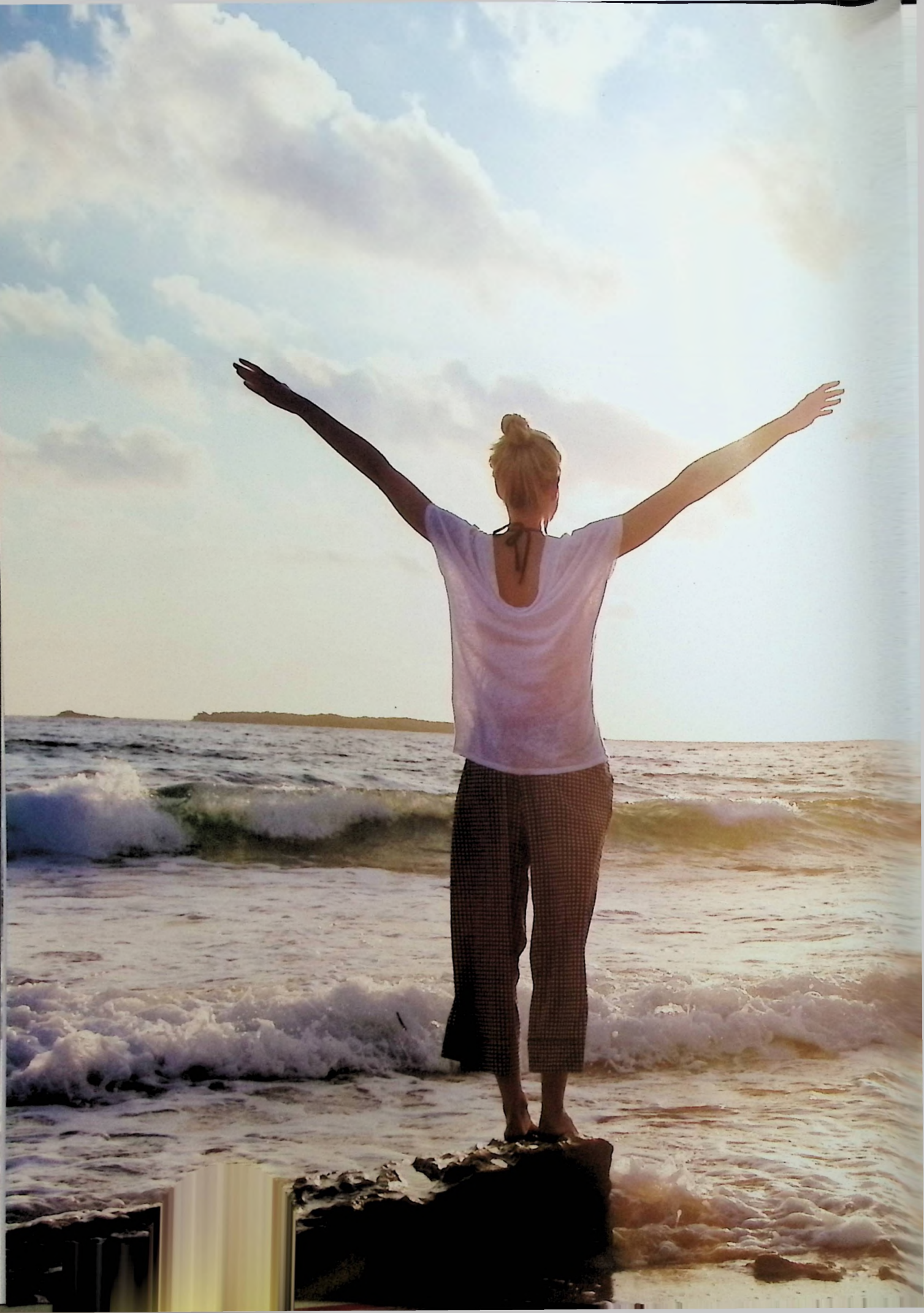

# HILLTON

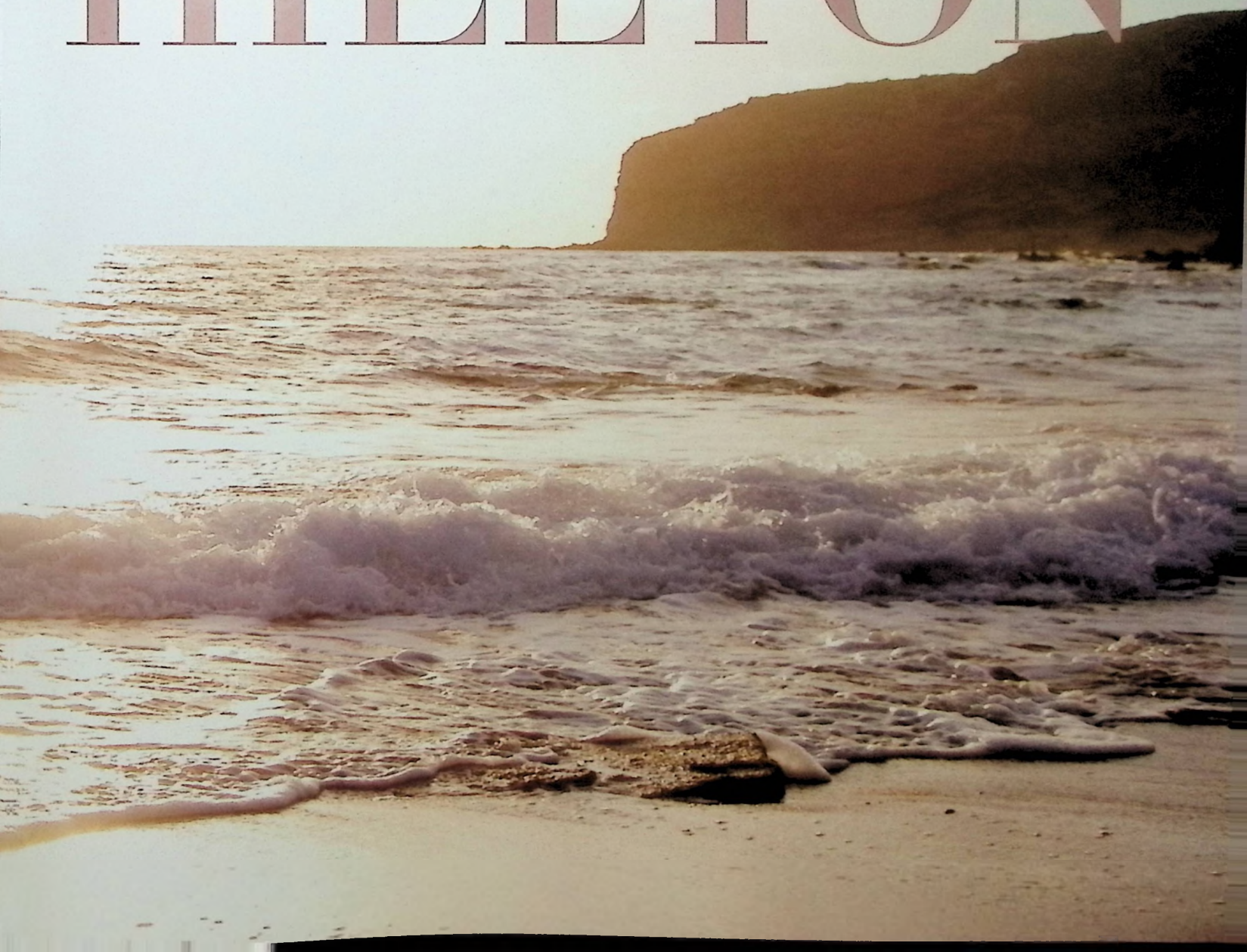

HILLTON





HILLTON

101



# HILLTON

## 希尔顿系列

---

感动生活所在，穿透晨间的静谧，回味细致甜蜜。  
空间要多一份遐想与感动，才能永恒相伴。

在世界的每一个角落，  
总有一些人会像旋风一样，  
以蓬勃的生命力向世人证明他们的存在。  
激情、动感、活力，谁说生命不美？  
——轻盈挥洒、营造动感空间。



C3032+CF3032AW  
节水型单体马桶



LC90105T5  
挂墙式浴室柜组

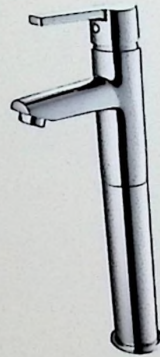

LF0205-CP  
单孔脸盆用单把手龙头



BF36303-CP  
三孔缸边龙头

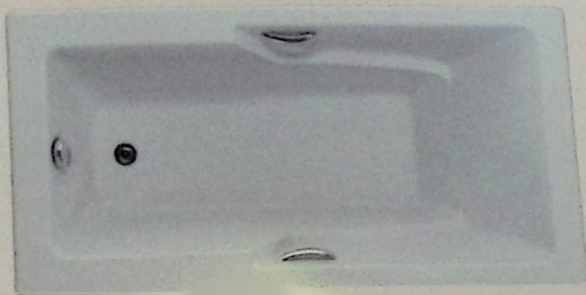

F9270NAW  
1.7米无边铸铁浴缸

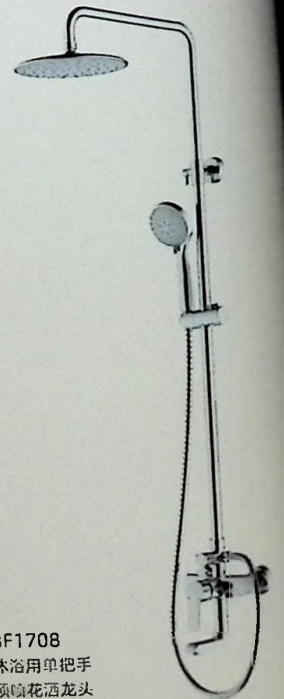

BF1708  
沐浴用单把手  
顶喷花洒龙头







# ETON





# ETON

现代与极简的相遇，  
迸发出崭新的生命力，  
在不张扬中，  
告诉你简约的美。





ETON



# ETON

## 伊顿系列

---

简洁、俐落的几何线条，没有任何多余的装饰，  
极简现代设计风格的代表作品。

在这里，时间被静与动雕琢，  
优美地规划出了一个直与曲的空间。

没有华丽，看似平淡，却是最极致造型的终极皈依。  
就像生活，透过简单，却看到了色彩斑斓.....





C4520N  
+CF4520AW  
节水型单体马桶

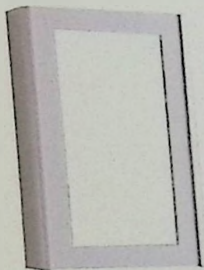

LC60202A3  
挂墙式浴室柜组



LF5701L-CP  
单孔脸盆用单把手龙头



BF5706 - CP  
沐浴用单把手龙头



F8170AW  
1.7米无边亚克力浴缸



BF1508  
明管大花洒通用件  
(含手持花洒)



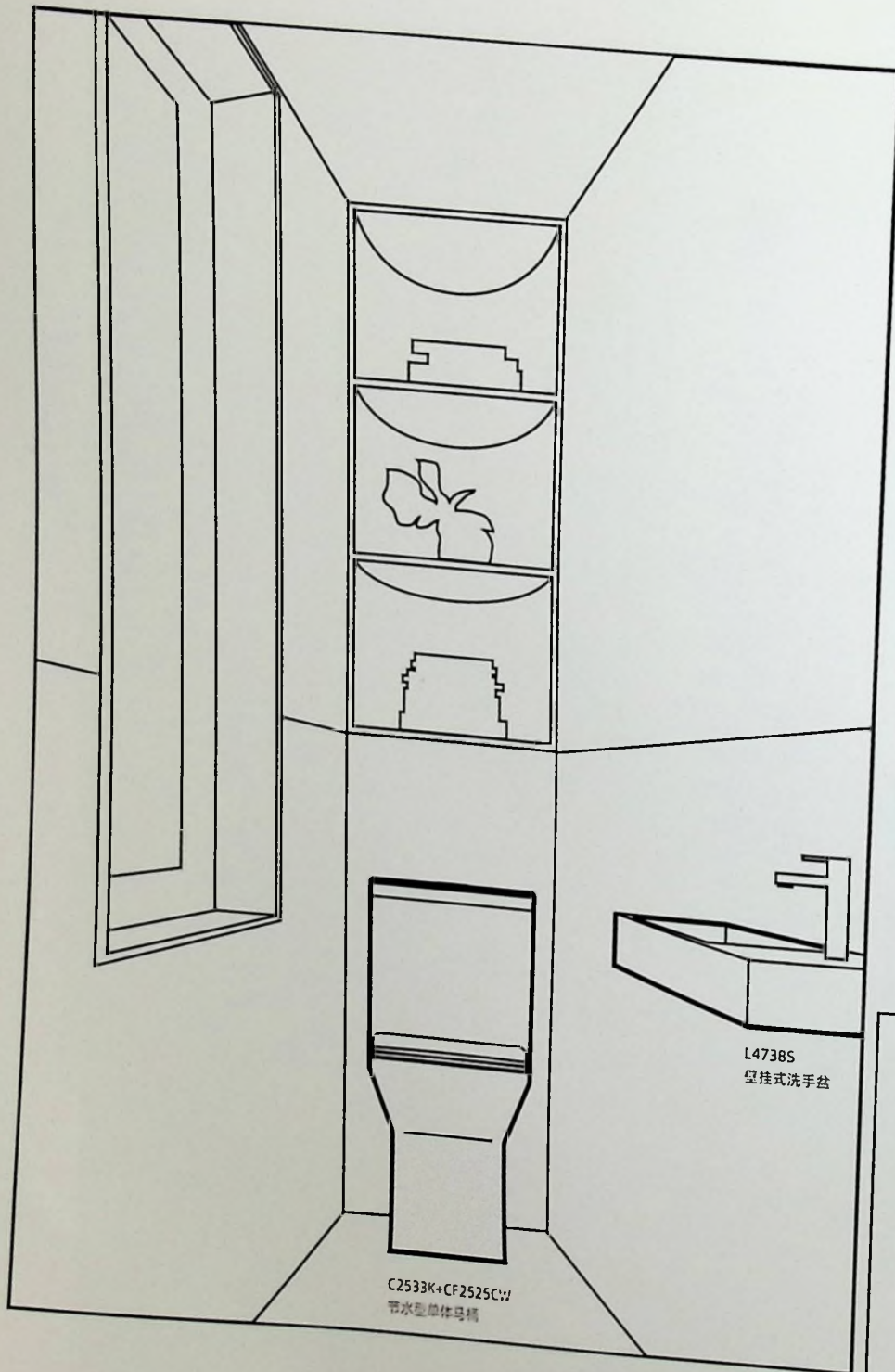

C2533K+CF2525C  
节水型单体马桶

L4738S  
壁挂式洗手盆

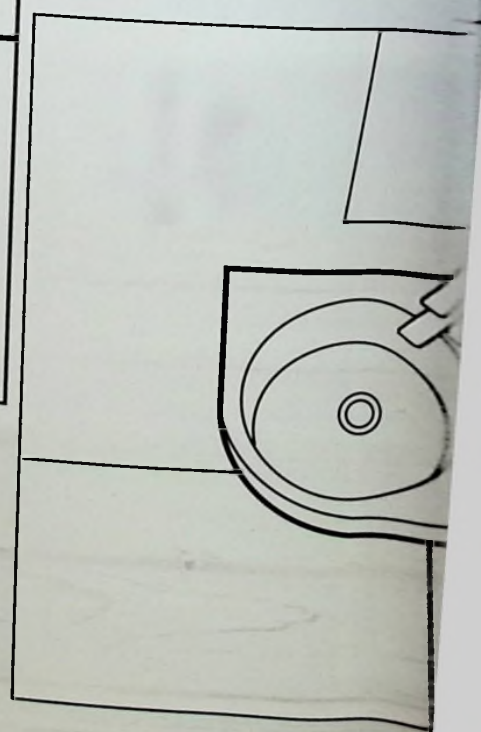

# SHANGRI-LA

## 香格里拉系列

---

### 如何打造适合小空间的巧妙卫浴

和成重视消费者的使用体验，  
在小空间里也要打造简洁利落、功能齐全的卫浴空间。

全面应用人体工程学，追求细节，  
和成产品设计师巧妙构思了  
——充分利用墙面空间、使用舒适的挂墙式脸盆；  
——外形小巧、坐感舒适、同时达到一级水效的节水型马桶。

这就是香格里拉系列，来一起看看吧。



C2533K  
+CF2525CW  
节水型单体马桶



C2525N  
+CF2525CW  
节水型分体马桶



C2525NKP  
+CF2525CW  
分体墙排马桶



L47385  
壁挂式洗手盆

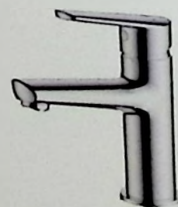

LF5141L-CP  
单孔脸盆用单把手龙头



L47315  
壁挂式洗手盆

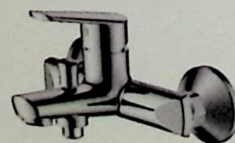

BF5142B-CP  
沐浴用单把手龙头





# TOILETS

一直以来，我们都有一个理想，  
期待通过我们的努力可以使卫浴间更为舒适安逸，  
期待能够打造出这样的产品：

它是如此的冲力非凡，强而有力的水柱形成环形漩涡状水流，  
结合独特设计的产品结构，全方位冲净；  
它安静低音，静音设计及缓降马桶盖的使用，悄然而来，悠然而去；  
它贴心关怀，触控设计的无缝应用使得按钮隐形；  
它高效抗污，在潮湿的卫浴间也能保持洁净；  
它环保省水，用3.5L水也能冲的干干净净；

这就是和成，近90年来的不断进步，成就了今天的我们。

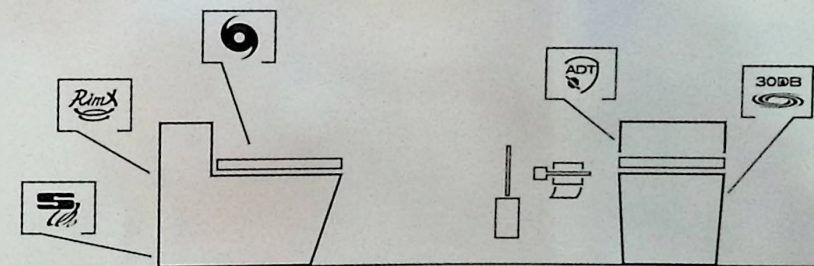



# ANTI-DIRT TECHNOLOGY

---

ADT抗污技术



威力长期维持，抗污抗到骨子里



在思考赋予产品怎样的抗污能力才能令人安心时，我们心里十分清楚，只有一种深入产品本质的功能才是持久有效的，它将有别于后期通过瓷器外喷涂完成的所谓抗污功能，这种以做表面文章为主，随着时间的推移和使用频率的增加而无法持久。所以我们开发了ADT抗污技术，它是HCG为每一个【家】做出的最大诚意。

我们设想的瓷器应该是**活净的**，它的洁净来源于产品内部的特殊原理，我们将**抗污釉**列入瓷器釉料中成为【抗污釉】，采用高达1200℃的高温煅烧，煅烧后让马桶表面形成特殊的抗污釉面，使釉面**活净**，当水通过瓷器表面将自然形成一层**水膜**，使污垢不易沾附，有效杜绝尿垢、水垢、黑斑等多种污垢残留外，更是做到【威力持久维持，抗污抗到骨子里】——这就是HCG ADT抗污技术带来的安心。

HCG ADT



表面放大

光滑，无明显毛孔

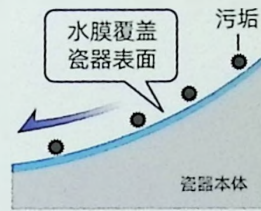

污垢不易沾附

普通产品

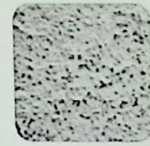

表面放大

凹凸，有明显毛孔

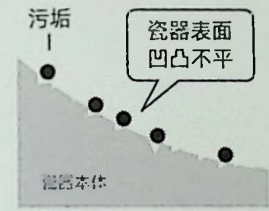

污垢易嵌入凹凸处

■ HCG标准  
■ 国家标准

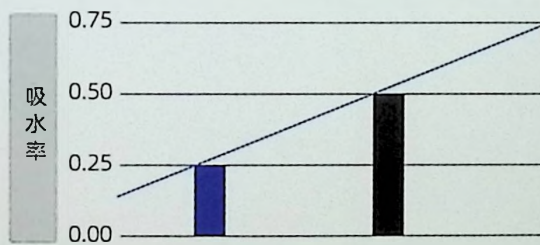

■ HCG ADT  
■ 普通产品

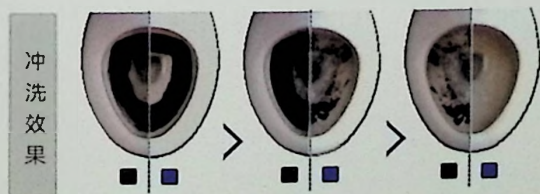

HCG ADT

普通产品



# AIR-DRIVE SIPHON TECHNOLOGY

气动虹吸技术



用更少的水，冲的更干净



500ml x 7

用户对和成产品的性能品质一直情有独钟，尤其是我们最为核心的马桶类产品。因此，当用户越来越希望我们可以提供【更少的水，冲得更干净】的产品时，我们自然全力以赴。

在结构上，我们不断突破极限，为这一全新的技术提供了强有力的核心：独有的双水封结构、独特的水箱原理，50mm加大管径促使了它的突破【气动虹吸技术】——简单的原理，行业的革命。



## 双水封设计

双水封排污管的设计，在排污管管内形成了一个封闭空间，使得管内的空气不易流出，气味不会四溢，小虫无处容身，大大优化了防臭防虫的能力。

## 富有创意的水箱原理

通过给水放水来实现往水路管中注入和抽取空气。并配合双水封水路使水路中形成压力差，以加快虹吸形成。

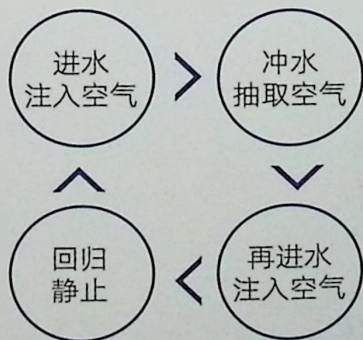

## 大管径



通过气动虹吸，在冲水管道管内形成压力差，加快虹吸状态的产生，从而优化用水能效，比一般虹吸提速了2秒，经测试，污物报送距离约可达到16米。

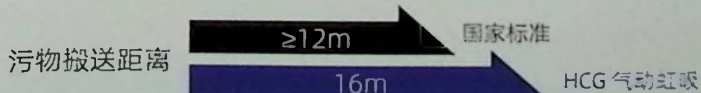

# RIM-X SIPHON TECHNOLOGY

---

静漩技术



前所未有的强劲冲水体验

HCG静漩设计铸就了强而有力的水柱，在马桶内壁形成环形漩涡状水流，瞬间席卷整个瓷器表面，一次冲水即可完全清洗。

同时由于静漩的应用，故此无需在马桶唇面的任何一个部分增加额外的小孔用于清洗产品内壁，真正做到了无任何清洁死角，打扫更为便捷，一擦到底，同时也避免了溅水现象的发生。

### 突破了传统冲洗方式

在便器内壁形成环形漩涡状水流，瞬间席卷整个瓷器表面，不仅降低了冲洗噪音，更能有效避免溅水现象的发生。



### 更洁净

充分漩回，冲洗无死角

### 更节水

无水箱设计，高效冲洗

### 更安静

冲洗音量低至30分贝

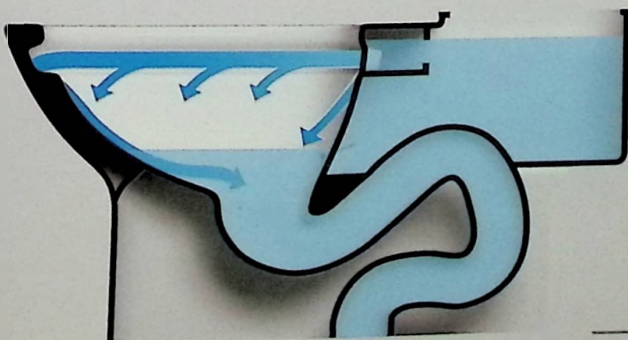

无清洁死角 打扫更为便捷



# NOISE-FREE VORTEX SIPHON TECHNOLOGY

30DB  
漩涡静音技术

低至30分贝，安静好似图书馆

独特的管路设计和流体力学设计，使冲水道分为两段，一股流向马桶层面，另一股由一独立管路经由池面之中的冲水孔冲向池面，并产生漩涡虹吸，同时由于进水无落差，故此整个冲水过程声压控制在30-40DB以内，充分避免了噪音的污染，安静的好似在图书馆中。

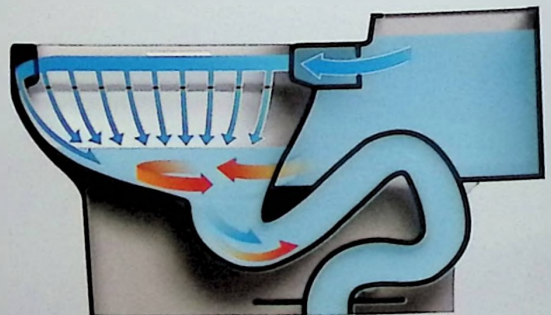

单体漩涡静音马桶将水箱隐蔽起来，大限度的节省空间，又不影响冲水功能，仍然冲得干净。

# S-FORCE FLUSH TECHNOLOGY

## 超强劲漩冲水技术

排污更顺畅，瞬间更洁净

### 如何能加强冲力？

我们想了很多，在改造了 [水箱内落水口径]、[水路管口径] 的基础上，同时 [水路管内壁全施釉]，从而在达到增强瞬间冲力的同时，使排污更顺畅。

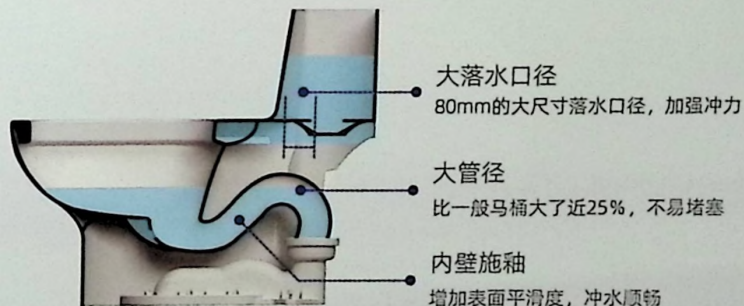

### ■ S-FORCE

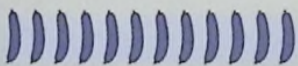

### ■ 普通产品

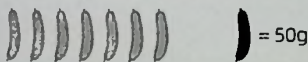

在同等用水量前提下，S-FORCE系统平均可以有效通过12条(600g)代污物，约可达到20条(1000g)，远高于国际测试标准的7条(350g)标准。

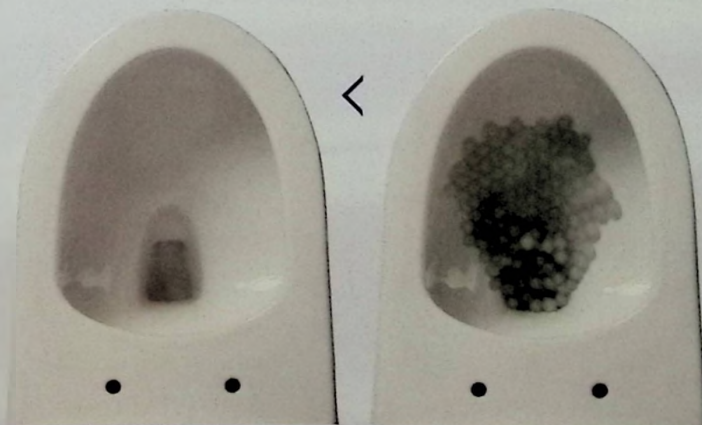



SUPERLET 超级马桶

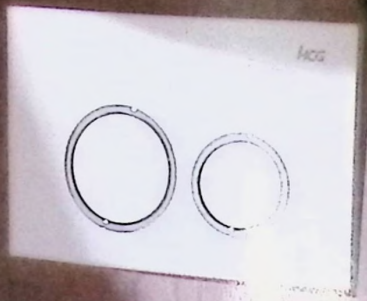

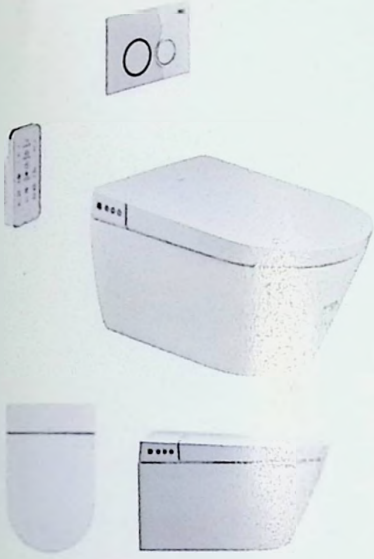

AFC1200TAW

- 即热式
- 隐藏式水箱
- 电容着座启动
- 可设置自动冲水
- 智慧夜灯
- 抑菌单喷头
- 无线遥控
- 漏电保护开关
- 移动清洗
- 具有烘干功能
- 自动除臭
- 抑菌树脂
- 喷嘴自洁
- 安全暖座
- 节能环保

马桶类型: 挂墙式 **超级马桶**  
 额定用水量: 4.2 L/6.0 L  
 外形尺寸: 606 x 398 x 434 mm  
 颜色: 粉白(AW)  
 额定电压: AC220V/50Hz  
 额定功率: 1070W  
 电源线长度: 1.5m  
 适用水压: 0.08MPa(动态)~0.80MPa(静态)  
 安全保护: 热熔断丝、双金属片、过流保险丝  
 操作方式: 遥控、侧按、面板按钮  
 配件: 盖板本体、进水管、遥控器  
 产品组合: AFC1200TAW-A1隐藏式水箱  
 AFC1200TAW-A2超级马桶

安装尺寸图

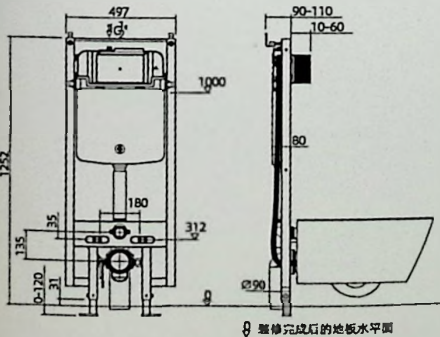

AFC2506NDTAW

- 即热式
- 低水箱冲刷
- 电容着座启动
- 一键旋钮切换操作
- 自动翻盖
- 可设置自动冲水
- 柔光夜灯
- 抑菌单喷头
- 无线遥控
- 漏电保护开关
- 移动清洗
- 具有烘干功能
- 自动除臭
- 抑菌树脂
- 喷嘴自洁
- 安全暖座
- 节能环保

马桶类型: **超级马桶**  
 安装坑距: 300 mm  
 额定用水量: 4.2 L/6.0 L  
 外形尺寸: 700 x 396 x 485 mm  
 颜色: 粉白(AW)  
 额定电压: AC220V/50Hz  
 额定功率: 1070W  
 电源线长度: 1.5m  
 适用水压: 0.07MPa(动态)~0.80MPa(静态)  
 安全保护: 热熔断丝、双金属片、过流保险丝  
 操作方式: 遥控、旋钮、按键  
 配件: 盖板本体、进水管、遥控器

安装尺寸图

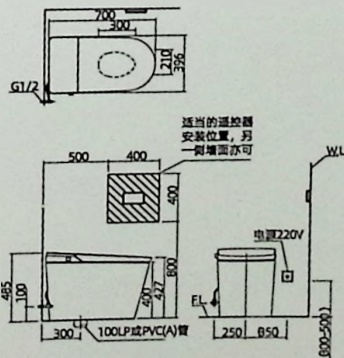

AFC2508NDTAW

- 即热式
- 低水箱冲刷
- 电容着座启动
- 一键旋钮切换操作
- 自动翻盖
- 可设置自动冲水
- 柔光夜灯
- 抑菌单喷头
- 无线遥控
- 漏电保护开关
- 移动清洗
- 具有烘干功能
- 自动除臭
- 抑菌树脂
- 喷嘴自洁
- 安全暖座
- 节能环保

马桶类型: **超级马桶**  
 安装坑距: 400 mm  
 额定用水量: 4.2 L/6.0 L  
 外形尺寸: 700 x 396 x 485 mm  
 颜色: 粉白(AW)  
 额定电压: AC220V/50Hz  
 额定功率: 1070W  
 电源线长度: 1.5m  
 适用水压: 0.07MPa(动态)~0.80MPa(静态)  
 安全保护: 热熔断丝、双金属片、过流保险丝  
 操作方式: 遥控、旋钮、按键  
 配件: 盖板本体、进水管、遥控器

安装尺寸图

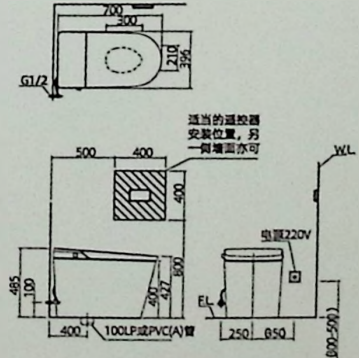

# SUPERLET 超级马桶



AFC7506FTAW

NEW

- 即热式
- 低水箱冲刷
- 电容着座启动
- 一键旋钮切换操作
- LED炫显
- 自动翻盖
- 机械式脚踏翻圈
- 机械式脚踏冲水
- 可设置自动冲水
- 柔光夜灯
- 不锈钢单喷头
- 喷嘴紫外线杀菌
- 无线遥控
- 漏电保护开关
- 移动清洗
- 具有烘干功能
- 自动除臭
- 抑菌树脂
- 喷嘴自洁
- 安全感应

马桶类型: **超级马桶**  
 安装坑距: 300 mm  
 额定用水量: 5.0 L  
 外形尺寸: 660 x 385 x 485 mm  
 颜色: 粉白(AW)  
 额定电压: AC220V/50Hz  
 额定功率: 1200W  
 电源线长度: 1.5m  
 适用水压: 0.06MPa(动态)-0.75MPa(静态)  
 安全保护: 热熔断丝、双金属片、过流保险丝  
 操作方式: 遥控、侧按、侧按键、脚踏  
 配件: 盖板本体、遥控器、便盖进水管、专用进水角阀

安装尺寸图

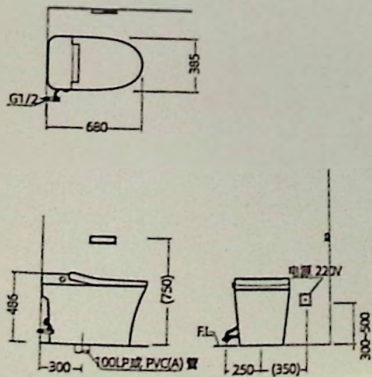

AFC7508FTAW

NEW

- 即热式
- 低水箱冲刷
- 电容着座启动
- 一键旋钮切换操作
- LED炫显
- 自动翻盖
- 机械式脚踏翻圈
- 机械式脚踏冲水
- 可设置自动冲水
- 柔光夜灯
- 不锈钢单喷头
- 喷嘴紫外线杀菌
- 无线遥控
- 漏电保护开关
- 移动清洗
- 具有烘干功能
- 自动除臭
- 抑菌树脂
- 喷嘴自洁
- 安全感应

马桶类型: **超级马桶**  
 安装坑距: 400 mm  
 额定用水量: 5.0 L  
 外形尺寸: 680 x 385 x 486 mm  
 颜色: 粉白(AW)  
 额定电压: AC220V/50Hz  
 额定功率: 1200W  
 电源线长度: 1.5m  
 适用水压: 0.06MPa(动态)-0.75MPa(静态)  
 安全保护: 热熔断丝、双金属片、过流保险丝  
 操作方式: 遥控、侧按、侧按键、脚踏  
 配件: 盖板本体、遥控器、便盖进水管、专用进水角阀

安装尺寸图

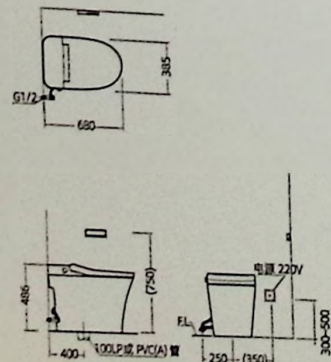

AFC5606TAW

- 即热式
- 低水箱冲刷
- 电容着座启动
- 一键旋钮切换操作
- 自动翻盖
- 机械式脚踏翻圈
- 机械式脚踏冲水
- 可设置自动冲水
- 柔光夜灯
- 不锈钢单喷头
- 喷嘴紫外线杀菌
- 无线遥控
- 漏电保护开关
- 移动清洗
- 具有烘干功能
- 自动除臭
- 抑菌树脂
- 喷嘴自洁
- 安全感应
- 节能环保

马桶类型: **超级马桶**  
 安装坑距: 300 mm  
 额定用水量: 4.0 L  
 外形尺寸: 680 x 380 x 480 mm  
 颜色: 粉白(AW)  
 额定电压: AC220V/50Hz  
 额定功率: 1200W  
 电源线长度: 约1.5m  
 适用水压: 0.06MPa(动态)-0.75MPa(静态)  
 安全保护: 热熔断丝、双金属片、过流保险丝  
 操作方式: 遥控、旋钮、脚踏  
 配件: 盖板本体、进水管、遥控器、专用进网角阀

安装尺寸图

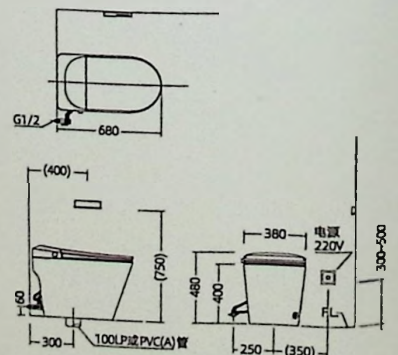



# SUPERLET 超级马桶



AFC5506TAW

- 即热式
- 低水箱冲刷
- 电容感应启动
- 一键旋钮切换操作
- 机械式脚踏冲水
- 可设置自动冲水
- 柔光夜灯
- 不锈钢单喷头
- 喷嘴紫外线杀菌
- 无线遥控
- 漏电保护开关
- 移动清洗
- 具有烘干功能
- 自动除臭
- 抑菌树脂
- 喷嘴自洁
- 安全底座
- 节能环保

马桶类型: **超级马桶**  
 安装坑距: 300 mm  
 额定用水量: 4.2 L/6.0 L  
 外形尺寸: 700 x 405 x 475 mm  
 颜色: 粉白(AW)  
 额定电压: AC220V/50Hz  
 额定功率: 1200W  
 电源线长度: 约1.5m  
 适用水压: 0.06MPa(动态)-0.75MPa(静态)  
 安全保护: 热熔断丝、双金属片、过流保险丝  
 操作方式: 遥控、旋钮、脚踏  
 配件: 盖板本体、进水管、遥控器、专用滤网角阀

安装尺寸图

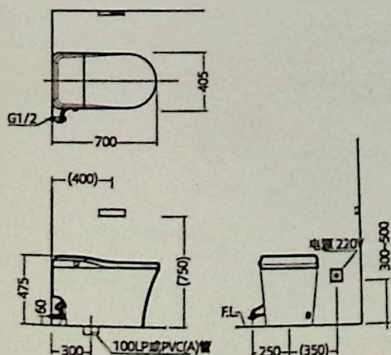

AFC5508TAW

- 即热式
- 低水箱冲刷
- 电容感应启动
- 一键旋钮切换操作
- 机械式脚踏冲水
- 可设置自动冲水
- 柔光夜灯
- 不锈钢单喷头
- 喷嘴紫外线杀菌
- 无线遥控
- 漏电保护开关
- 移动清洗
- 具有烘干功能
- 自动除臭
- 抑菌树脂
- 喷嘴自洁
- 安全底座
- 节能环保

马桶类型: **超级马桶**  
 安装坑距: 400 mm  
 额定用水量: 4.2 L/6.0 L  
 外形尺寸: 700 x 405 x 475 mm  
 颜色: 粉白(AW)  
 额定电压: AC220V/50Hz  
 额定功率: 1200W  
 电源线长度: 约1.5m  
 适用水压: 0.06MPa(动态)-0.75MPa(静态)  
 安全保护: 热熔断丝、双金属片、过流保险丝  
 操作方式: 遥控、旋钮、脚踏  
 配件: 盖板本体、进水管、遥控器、专用滤网角阀

安装尺寸图

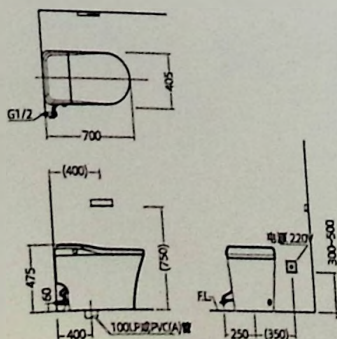

AFC2260TAW

- 即热式
- 低水箱冲刷
- 电容感应启动
- 一键旋钮切换操作
- 可设置自动冲水
- 柔光夜灯
- 抑菌单喷头
- 无线遥控
- 漏电保护开关
- 移动清洗
- 具有烘干功能
- 自动除臭
- 抑菌树脂
- 喷嘴自洁
- 安全底座
- 节能环保

马桶类型: **超级马桶**  
 安装坑距: 300 mm  
 额定用水量: 4.2 L/6.0 L  
 外形尺寸: 700 x 412 x 527 mm  
 颜色: 粉白(AW)  
 额定电压: AC220V/50Hz  
 额定功率: 1105W  
 适用水压: 0.08MPa(动态)-0.80MPa(静态)  
 安全保护: 热熔断丝、双金属片、过流保险丝  
 操作方式: 遥控、旋钮  
 配件: 盖板本体、进水管、遥控器

安装尺寸图

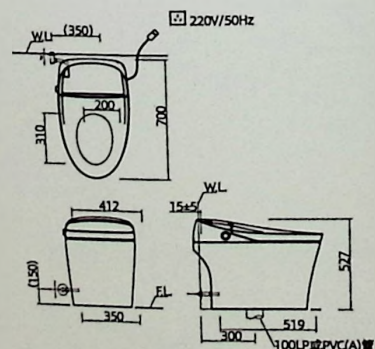



# SUPERLET 超级马桶



AFC3560TAW

- 即热式
- 无水箱冲刷
- 电容着座启动
- 一键旋钮切换操作
- 可设置自动冲水
- 柔光夜灯
- 抑菌单喷头
- 无线遥控
- 漏电保护开关
- 移动清洗
- 具有烘干功能
- 自动除臭
- 抑菌树脂
- 喷嘴自洁
- 安全底座
- 节能环保

马桶类型: **超级马桶**  
 安装坑距: 300 mm  
 额定用水量: 4.2 L/6.0 L  
 外形尺寸: 691 x 426 x 474 mm  
 颜色: 粉白(AW)  
 额定电压: AC220V/50Hz  
 额定功率: 1070W  
 电源线长度: 1.5m  
 适用水压: 0.15MPa(动态)-0.80MPa(静态)  
 安全保护: 温度传感器、温度保险丝、双金属片温控器  
 操作方式: 遥控、旋钮  
 配件: 盖板本体、进水管、遥控器

安装尺寸图

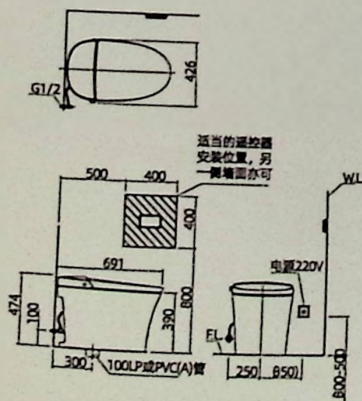

AFC3580TAW

- 即热式
- 无水箱冲刷
- 电容着座启动
- 一键旋钮切换操作
- 可设置自动冲水
- 柔光夜灯
- 抑菌单喷头
- 无线遥控
- 漏电保护开关
- 移动清洗
- 具有烘干功能
- 自动除臭
- 抑菌树脂
- 喷嘴自洁
- 安全底座
- 节能环保

马桶类型: **超级马桶**  
 安装坑距: 400 mm  
 额定用水量: 4.2 L/6.0 L  
 外形尺寸: 691 x 426 x 474 mm  
 颜色: 粉白(AW)  
 额定电压: AC220V/50Hz  
 额定功率: 1070W  
 电源线长度: 1.5m  
 适用水压: 0.15MPa(动态)-0.80MPa(静态)  
 安全保护: 温度传感器、温度保险丝、双金属片温控器  
 操作方式: 遥控、旋钮  
 配件: 盖板本体、进水管、遥控器

安装尺寸图

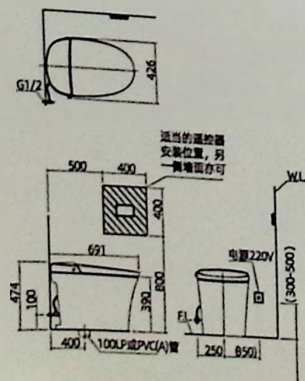

AFC5106TAW

- 速热式
- 无水箱冲刷
- 电容着座启动
- 可设置自动冲水
- 柔光夜灯
- 抑菌单喷头
- 无线遥控
- LED灯带
- 漏电保护开关
- 移动清洗
- 具有烘干功能
- 自动除臭
- 抑菌树脂
- 喷嘴自洁
- 安全底座
- 节能环保

马桶类型: **超级马桶**  
 安装坑距: 300 mm  
 额定用水量: 5.0 L  
 外形尺寸: 686 x 393 x 477 mm  
 颜色: 粉白(AW)  
 额定电压: AC220V/50Hz  
 额定功率: 1150W  
 电源线长度: 约1.5m  
 适用水压: 0.15MPa(动态)-0.75MPa(静态)  
 安全保护: 热熔断丝、双金属片、过流保险丝  
 操作方式: 遥控、侧按  
 配件: 盖板本体、进水管、遥控器

安装尺寸图

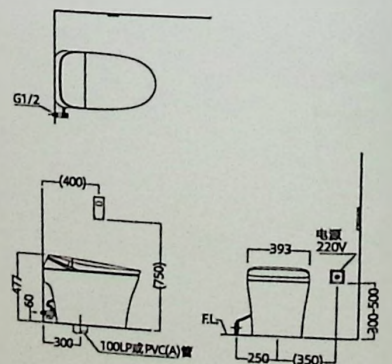



AFC5108TAW

- 速热式
- 无水箱冲刷
- 电容着座启动
- 可设置自动冲水
- 柔光夜灯
- 抑菌单喷头
- 无线遥控
- LED灯带
- 漏电保护开关
- 移动清洗
- 具有烘干功能
- 自动除臭
- 抑菌树脂
- 喷嘴自洁
- 安全暖座
- 节能环保

马桶类型: **超级马桶**  
 安装坑距: 400 mm  
 额定用水量: 5.0 L  
 外形尺寸: 686 x 393 x 477 mm  
 颜色: 粉白(AW)  
 额定电压: AC220V/50Hz  
 额定功率: 1150W  
 电源线长度: 约1.5m  
 适用水压: 0.1MPa(动态)~0.75MPa(静态)  
 安全保护: 热熔断丝、双金属片、过流保险丝  
 操作方式: 遥控、侧按  
 配件: 盖板本体、进水管、遥控器

安装尺寸图

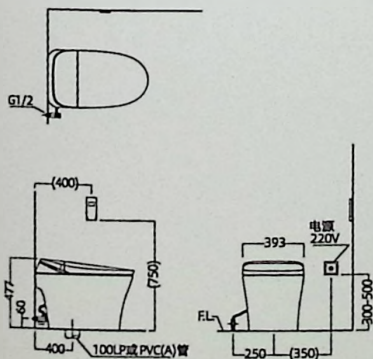

AFC2306NRAW

- 即热式
- 无水箱冲刷
- 电容着座启动
- 机械式脚踏冲水
- 可设置自动冲水
- 柔光夜灯
- 不锈钢单喷头
- 无线遥控
- 漏电保护开关
- 移动清洗
- 移动烘干
- 自动除臭
- 抑菌树脂
- 喷嘴自洁
- 安全暖座
- 节能环保

马桶类型: **超级马桶**  
 安装坑距: 300 mm  
 额定用水量: 5.0 L  
 外形尺寸: 665 x 395 x 512 mm  
 颜色: 流光白(AW)  
 额定电压: AC220V/50Hz  
 额定功率: 1200W  
 电源线长度: 1.5m  
 适用水压: 0.1MPa(动态)~0.75MPa(静态)  
 安全保护: 热熔断丝、双金属片、过流保险丝  
 操作方式: 遥控、侧按、脚踢  
 配件: 盖板本体、进水管、遥控器

安装尺寸图

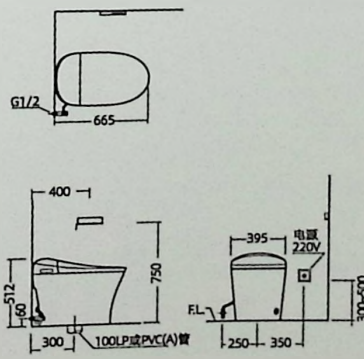

AFC2406NRAW

- 即热式
- 无水箱冲刷
- 电容着座启动
- 机械式脚踏冲水
- 可设置自动冲水
- 柔光夜灯
- 不锈钢单喷头
- 无线遥控
- 漏电保护开关
- 移动清洗
- 移动烘干
- 自动除臭
- 抑菌树脂
- 喷嘴自洁
- 安全暖座
- 节能环保

马桶类型: **超级马桶**  
 安装坑距: 400 mm  
 额定用水量: 5.0 L  
 外形尺寸: 665 x 395 x 512 mm  
 颜色: 流光白(AW)  
 额定电压: AC220V/50Hz  
 额定功率: 1200W  
 电源线长度: 1.5m  
 适用水压: 0.1MPa(动态)~0.75MPa(静态)  
 安全保护: 热熔断丝、双金属片、过流保险丝  
 操作方式: 遥控、侧按、脚踢  
 配件: 盖板本体、进水管、遥控器

安装尺寸图

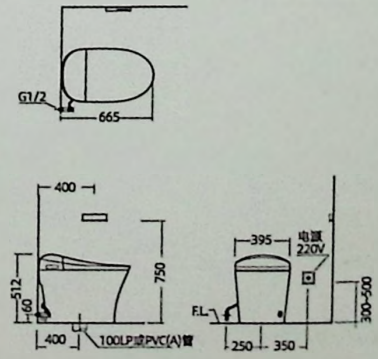



# SUPERLET 超级马桶



AFC2306RMTAW

NEW

- 即热式
- 无水冲刷刷
- 电容感应启动
- 泡沫盾
- 一键按钮切换操作
- 机械式脚踏冲水
- 可设置自动冲水
- 柔光夜灯
- 不锈钢单喷头
- 漏电保护开关
- 移动清洗
- 移动烘干
- 自动除臭
- 抑菌对菌
- 喷嘴自洁
- 安全感应
- 节能环保
- 无线遥控

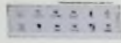

AFC2406RMTAW

NEW

- 即热式
- 无水冲刷刷
- 电容感应启动
- 泡沫盾
- 一键按钮切换操作
- 机械式脚踏冲水
- 可设置自动冲水
- 柔光夜灯
- 不锈钢单喷头
- 漏电保护开关
- 移动清洗
- 移动烘干
- 自动除臭
- 抑菌对菌
- 喷嘴自洁
- 安全感应
- 节能环保
- 无线遥控

马桶类型: **超级马桶**

安装坑距: 300 mm

额定用水量: 5.0L

外形尺寸: 665 x 395 x 512 mm

颜色: 流光白(AW)

额定电压: AC220V/50Hz

额定功率: 1200W

电源线长度: 约1.5m

适用水压: 0.1MPa(动态)-0.75MPa(静态)

安全保护: 热熔断丝、双金属片过流保险丝

操作方式: 遥控按钮、侧按、脚踏

配件: 盖板本体、遥控器、便器进水管、进水角阀

马桶类型: **超级马桶**

安装坑距: 400 mm

额定用水量: 5.0L

外形尺寸: 665 x 395 x 512 mm

颜色: 流光白(AW)

额定电压: AC220V/50Hz

额定功率: 1200W

电源线长度: 约1.5m

适用水压: 0.1MPa(动态)-0.75MPa(静态)

安全保护: 热熔断丝、双金属片、过流保险丝

操作方式: 遥控、侧按、脚踏

配件: 盖板本体、遥控器、便器进水管、进水角阀

安装尺寸图

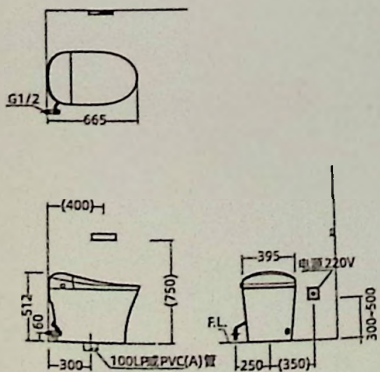

安装尺寸图

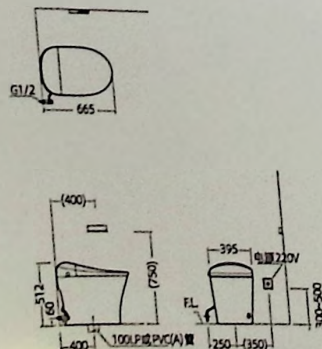



AFC2306NFAW

- 即热式
- 无线遥控
- 无水箱冲刷
- 漏电保护开关
- 电容底座启动
- 移动清洗
- 一键旋钮切换操作
- 移动烘干
- 自动翻盖
- 自动除臭
- 机械式脚踏翻圈
- 抑菌树脂
- 机械式脚踏冲水
- 喷嘴自洁
- 可设置自动冲水
- 安全暖座
- 柔光夜灯
- 节能环保
- 不锈钢单喷头

马桶类型: **超级马桶**  
 安装坑距: 300 mm  
 额定用水量: 5.0 L  
 外形尺寸: 665 x 395 x 512 mm  
 颜色: 流光白(AW)  
 额定电压: AC220V/50Hz  
 额定功率: 1200W  
 电源线长度: 1.5m  
 适用水压: 0.1MPa(动态) ~0.75MPa(静态)  
 安全保护: 热熔断丝、双金属片、过流保险丝  
 操作方式: 遥控、侧按、脚踏  
 配件: 盖板本体、进水管、遥控器

安装尺寸图

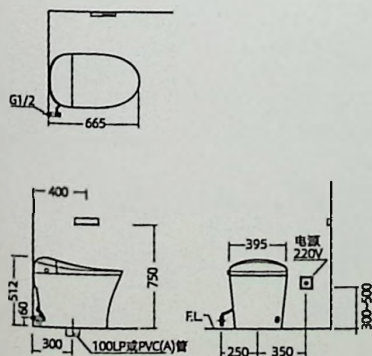

AFC2406NFAW

- 即热式
- 无线遥控
- 无水箱冲刷
- 漏电保护开关
- 电容底座启动
- 移动清洗
- 一键旋钮切换操作
- 移动烘干
- 自动翻盖
- 自动除臭
- 机械式脚踏翻圈
- 抑菌树脂
- 机械式脚踏冲水
- 喷嘴自洁
- 可设置自动冲水
- 安全暖座
- 柔光夜灯
- 节能环保
- 不锈钢单喷头

马桶类型: **超级马桶**  
 安装坑距: 400 mm  
 额定用水量: 5.0 L  
 外形尺寸: 665 x 395 x 512 mm  
 颜色: 流光白(AW)  
 额定电压: AC220V/50Hz  
 额定功率: 1200W  
 电源线长度: 1.5m  
 适用水压: 0.1MPa(动态) ~0.75MPa(静态)  
 安全保护: 热熔断丝、双金属片、过流保险丝  
 操作方式: 遥控、侧按、脚踏  
 配件: 盖板本体、进水管、遥控器

安装尺寸图

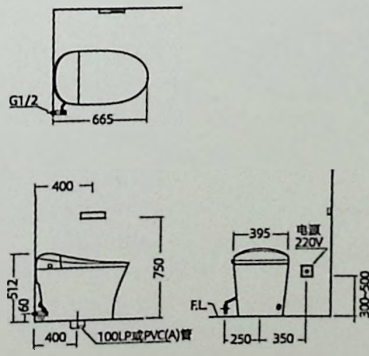



C4600NAW/FAW+AF8891AW

- 简洁利落的线条造型, 展现出都会时尚风格, 搭配我爱洗马桶座使用便捷舒适
- 单档侧压冲水方式
- 坑距一转通技术
- 水路管施釉
- 全包覆水路

马桶类型: 单体马桶  
 安装坑距: 300/400 mm  
 冲水方式: 喷射虹吸式  
 额定用水量: 6.0 L  
 外形尺寸: 710 x 410 x 610 mm  
 颜色: 粉白(AW)  
 配件: 水件、软管、三角阀、法兰圈、油泥、塑料排污管  
 产品组合: C4600NAW/FAW马桶、AF8891AW马桶盖(详细信息见117页)

安装尺寸图

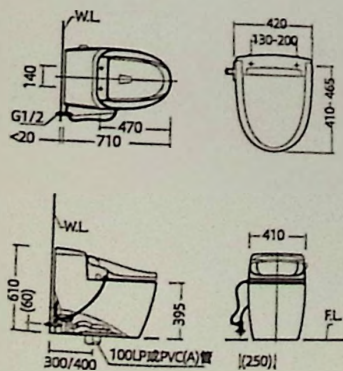

C4273S/C4273FS+AF8891AW

- 简洁利落的线条造型, 展现出都会时尚风格, 搭配我爱洗马桶座使用便捷舒适
- 单档侧压冲水方式
- S-FORCE超强劲漩冲水
- 水路管施釉, 排污更顺畅
- 全包覆水路, 清洁无死角
- 加长型缓降马桶盖

马桶类型: 丽佳多系列单体马桶  
 安装坑距: 300/400 mm  
 冲水方式: 喷射虹吸式  
 额定用水量: 4.8L(水效等级2级)  
 外形尺寸: 710x470x700mm  
 颜色: 粉白(AW)  
 配件: 水件零件、软管、三角阀、法兰圈、油泥、塑料排污管  
 产品组合: C4273S/C4273FS马桶、AF8891AW马桶盖(详细信息见117页)

安装尺寸图

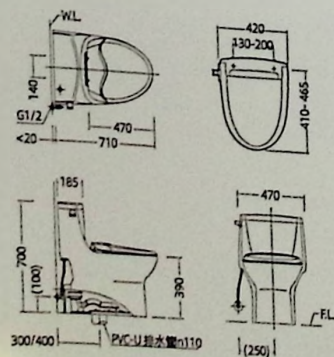

C4520N/C4520F+AF3565HAW

- 简洁利落的线条造型, 展现出都会时尚风格, 搭配我爱洗马桶座使用便捷舒适
- 双档顶压冲水方式
- S-FORCE劲漩冲水
- 坑距一转通技术
- 水路管施釉
- 全包覆水路

马桶类型: 节水型单体马桶  
 安装坑距: 300/400 mm  
 冲水方式: 喷射虹吸式  
 额定用水量: 4.2 L/6.0 L  
 外形尺寸: 720 x 360 x 720 mm  
 颜色: 粉白(AW)  
 配件: 水件、软管、三角阀、法兰圈、油泥、塑料排污管  
 产品组合: C4520N/C4520F马桶、AF3565HAW马桶盖(详细信息见118页)

安装尺寸图

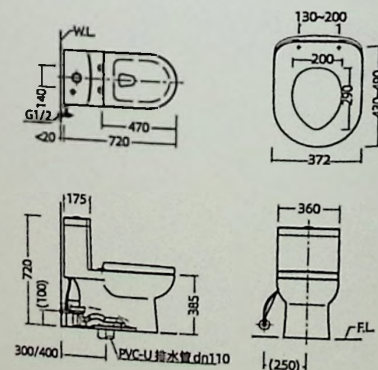



C1983K/C1984K+AF00980EAW

- 简洁利落的线条造型, 展现出都会时尚风格, 搭配我爱洗马桶座使用便捷舒适
- 双档顶压冲水方式
- Rim-X静音技术
- 水路管抱轴
- 全包围水路

马桶类型: 节水型单体马桶  
 安装坑距: 300/400 mm  
 冲水方式: 喷射虹吸式  
 额定用水量: 3.5 L/5.0 L  
 外形尺寸: 725 x 405 x 745 mm  
 颜色: 粉白(AW)  
 配件: 水件、软管、三角阀、法兰盘、油泥  
 产品组合: C1983K/C1984K马桶、AF00980EAW马桶盖(详细信息见117页)

安装尺寸图

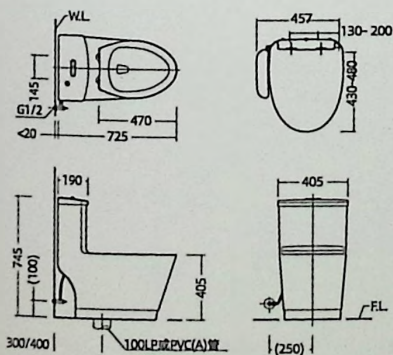

C4273S/C4273FS+CF8447BDAW

- 意大利设计师乔瓦尼尼设计
- 产品乐符般的造型给人清醒愉悦的感觉
- 单档顶压冲水方式
- S-FORCE超强劲劲冲水
- 水路管抱轴, 排污更顺畅
- 全包围水路, 清洁无死角
- 加长型缓降马桶盖

马桶类型: 丽佳多系列·单体马桶  
 安装坑距: 300/400 mm  
 冲水方式: 喷射虹吸式  
 额定用水量: 4.8L(水效等级2级)  
 外形尺寸: 710x470x700mm  
 颜色: 粉白(AW)  
 配件: 水箱零件、软管、三角阀、法兰盘、油泥、塑料排污管  
 产品组合: C4273S/C4273FS马桶、CF8447BDAW马桶盖

安装尺寸图

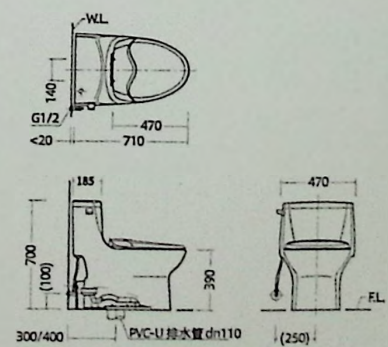

# One-piece Toilets 单体马桶



C3047AW+CF3046NAW

- 欧洲设计, 简单立体的线条, 易于同卫生间其它产品搭配
- 单档顶压冲水方式
- 气动虹吸
- ADT抗污
- 水路管全施釉
- 一体化水路设计
- 双水封设计
- 金属快拆缓降马桶盖, 尿尿材质

马桶类型: 威马系列节水型单体马桶  
 安装坑距: 300 mm  
 冲水方式: 气动虹吸式  
 额定用水量: 3.5 L(水效等级1级)  
 外形尺寸: 745 x 395 x 725 mm  
 颜色: 粉白(AW)  
 配件: 软管、三角阀、法兰圈、洁瓷  
 产品组合: C3047AW马桶、CF3046NAW马桶盖

安装尺寸图

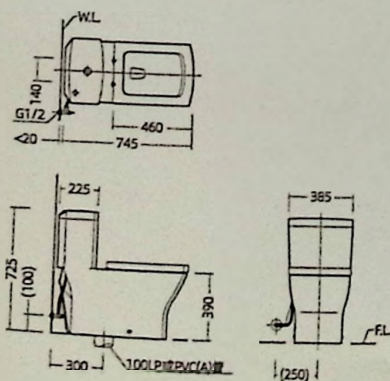

C3016AW+CF4720SAW

- 气动虹吸技术
- 单档顶压冲水方式
- 水路管施釉, 抗污更顺畅
- 全包圆水路, 清洁无死角
- 独特双水封设计
- 加长型缓降马桶盖

马桶类型: 威马系列单体马桶  
 安装坑距: 300 mm  
 冲水方式: 气动虹吸式  
 额定用水量: 3.5L(水效等级1级)  
 外形尺寸: 750x435x710mm  
 颜色: 粉白(AW)  
 配件: 水箱零件、软管、三角阀、法兰圈、油泥、塑料装饰盖  
 产品组合: C3016AW马桶、CF4720SAW马桶盖

安装尺寸图

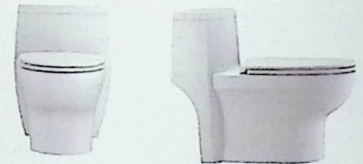
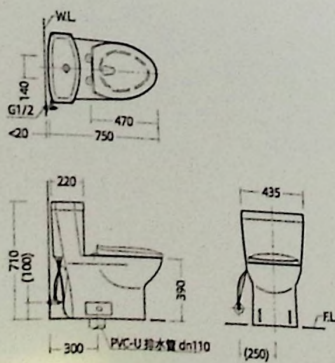

C660/C660F+CF660NAW

- 沉稳安心, 线条圆润
- 双档顶压冲水方式
- S-FORCE劲溢冲水
- 坑距一转通
- 水路管全施釉
- 薄型金属快拆缓降马桶盖

马桶类型: 奥柔莎系列节水型单体马桶  
 安装坑距: 300/400 mm  
 冲水方式: 喷射虹吸式  
 额定用水量: 4.2/6.0 L(水效等级2级)  
 外形尺寸: 730 x 470 x 665 mm  
 颜色: 粉白(AW)  
 配件: 软管、三角阀、法兰圈、油泥、一转通  
 产品组合: C660/C660F马桶、CF660NAW马桶盖

安装尺寸图

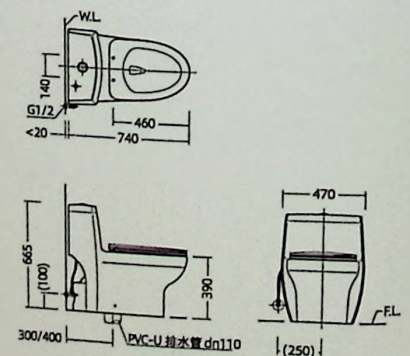

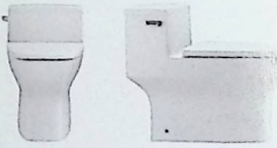

C3032AW/C3032FAW+CF3032AW

- 中低水箱设计
- 单档侧压冲水方式
- S-FORCE劲溢冲水
- 坑距一转通
- 水路管全施釉
- 金属快拆缓降马桶盖

马桶类型: 希尔顿系列·节水型单体马桶  
 安装坑距: 300/400 mm  
 冲水方式: 喷射虹吸式  
 额定用水量: 4.8 L(水效等级2级)  
 外形尺寸: 715 x 455 x 645 mm  
 颜色: 粉白(AW)  
 配件: 软管、三角阀、法兰罩、油泥、一转通  
 产品组合: C3032AW/C3032FAW马桶、CF3032AW马桶盖



C4520N/C4520F+CF4520AW

- 造型简洁时尚, 现代感强
- 双档顶压冲水方式
- S-FORCE劲溢冲水
- 坑距一转通
- 水路管全施釉
- 缓降马桶盖

马桶类型: 伊顿系列·节水型单体马桶  
 安装坑距: 300/400 mm  
 冲水方式: 喷射虹吸式  
 额定用水量: 4.2/6.0 L(水效等级2级)  
 外形尺寸: 720 x 360 x 720 mm  
 颜色: 粉白(AW)  
 配件: 软管、三角阀、法兰罩、油泥、一转通  
 产品组合: C4520N/C4520F马桶、CF4520AW马桶盖

安装尺寸图

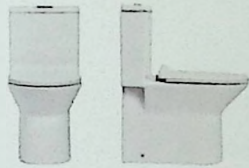
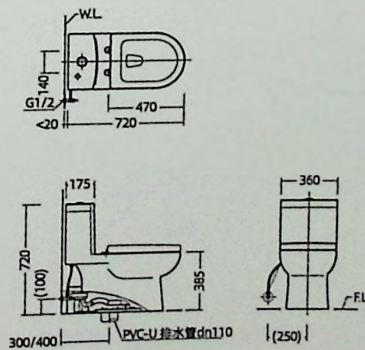

C2533K/C2534K+CF2525CW

- 双档顶压冲水方式, 喷射虹吸式水路结构, 冲水力强
- 平均水量4.0L, 1级水效, 符合高效节水型
- Rim-X净溢技术
- 唇面洗净全覆盖
- 水路管全施釉
- 全包型水路
- 金属快拆缓降马桶盖

马桶类型: 香格里拉系列·节水型单体马桶  
 安装坑距: 300 mm (2533k) 400 mm (2534k)  
 冲水方式: 喷射虹吸式  
 额定用水量: 3.5/5.0 L(水效等级1级)  
 外形尺寸: 630 x 380 x 770 mm  
 颜色: 粉白(AW)  
 配件: 软管、三角阀、法兰罩、油泥、一转通  
 产品组合: C2533K/C2534K马桶、CF2525CW马桶盖

安装尺寸图

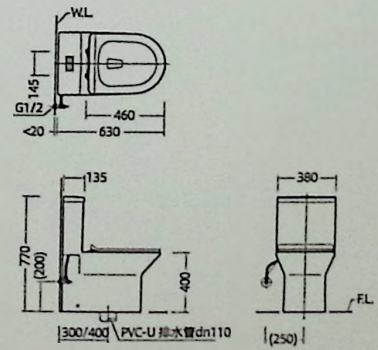

安装尺寸图

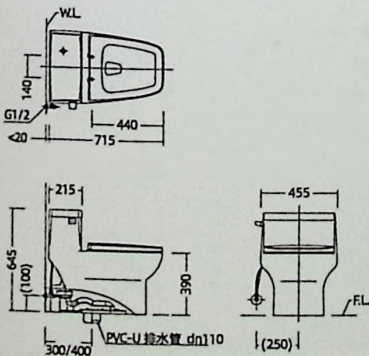

# One-piece Toilets 单体马桶



C1983K/C1984K+CF1983AW

- 双档顶压冲水方式
- Rim-X静音
- 水路管全施釉
- 一体化水路设计
- 金属快拆缓降马桶盖
- 加长型圈圈



C2063AW/C2064AW+CF2063AW

- 双档顶压冲水方式
- Rim-X静音
- 水路管全施釉
- 一体化水路设计
- 金属快拆缓降马桶盖



C3410/C3414+CF4720SAW

- 双档顶压冲水方式
- 4.2/6.0L额定冲洗水量, 2级水效等级指标, 符合节水型坐便器标准要求
- 水路管全施釉
- 全包覆水路
- 加长型缓降马桶盖

马桶类型: 节水型单体马桶  
 安装坑距: 300mm(C1983K)  
 400mm(C1984K)  
 冲水方式: 喷射虹吸式  
 额定用水量: 3.5/5.0 L(水效等级1级)  
 外形尺寸: 725 x 405 x 745 mm  
 颜色: 粉白(AW)  
 配件: 软管、三角阀、法兰圈、油泥  
 产品组合: C1983K马桶/C1984K马桶、  
 CF1983AW马桶盖

马桶类型: 节水型单体马桶  
 安装坑距: 300mm(C2063AW)  
 400mm(C2064AW)  
 冲水方式: 喷射虹吸式  
 额定用水量: 4.2/6.0 L(水效等级2级)  
 外形尺寸: 705 x 390 x 750 mm  
 颜色: 粉白(AW)  
 配件: 软管、三角阀、法兰圈、油泥  
 产品组合: C2063AW马桶/C2064AW马桶、  
 CF2063AW马桶盖

马桶类型: 单体马桶  
 安装坑距: 300mm(C3410)  
 400mm(C3414)  
 座圈长度: 470mm  
 冲水方式: 喷射虹吸式  
 额定用水量: 4.2/6.0 L(水效等级2级)  
 外形尺寸: 720 x 400 x 720 mm  
 颜色: 粉白(AW)  
 配件: 水箱零件、软管、三角阀、法兰圈、油泥  
 产品组合: C3410马桶/C3414马桶  
 CF4720SAW马桶盖

安装尺寸图

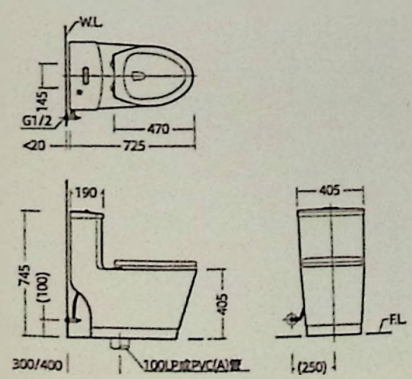

安装尺寸图

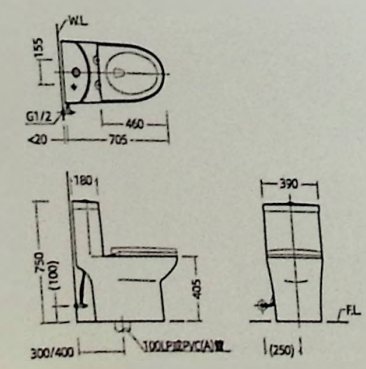

安装尺寸图

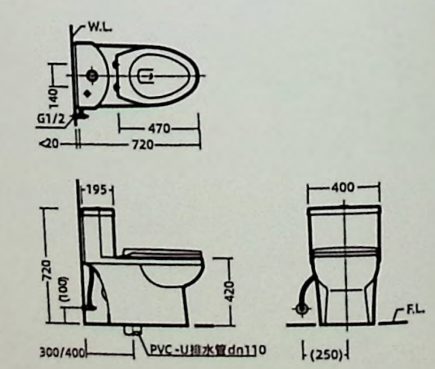



C0920KT

订单

C4040NTAW

订单

C2613T/C2614T

订单

- 双档顶压冲水方式，喷射虹吸式水路结构，冲洗力强
- 3.5/5.0L额定冲水量，1级水效等级指标，符合节水型坐便器标准要求
- 水路管施釉，排污更顺畅
- 全包覆水路，清洁无死角
- 缓降马桶盖，拆装方便，开合噪音低

- 双档顶压冲水方式，喷射虹吸式水路结构，冲洗力强
- 4.2/6.0L额定冲水量，2级水效等级指标，符合节水型坐便器标准要求
- 水路管施釉，排污更顺畅
- 全包覆水路，清洁无死角
- 缓降马桶盖，拆装方便，开合噪音低

- 双档顶压冲水方式，喷射虹吸式水路结构，冲洗力强
- 4.2/6.0L额定冲水量，2级水效等级指标，符合节水型坐便器标准要求
- 水路管施釉，排污更顺畅
- 缓降马桶盖，拆装方便
- 开合噪音低，使用寿命更长

马桶类型： 节水型单体马桶  
 安装坑距： 300 mm  
 冲水方式： 喷射虹吸式  
 额定用水量： 3.5/5.0 L(水效等级1级)  
 外形尺寸： 700 x 390 x 790 mm  
 颜色： 粉白(AW)  
 配件： 软管、三角阀、法兰型、油泥、含CF4040NAW马桶盖

马桶类型： 节水型单体马桶  
 安装坑距： 400 mm  
 冲水方式： 喷射虹吸式  
 额定用水量： 4.2/6.0 L(水效等级2级)  
 外形尺寸： 700 x 390 x 790 mm  
 颜色： 粉白(AW)  
 配件： 软管、三角阀、法兰型、油泥、含CF4040NAW马桶盖

马桶类型： 节水型单体马桶  
 安装坑距： 300mm(C2613T)  
 400mm(C2614T)  
 冲水方式： 喷射虹吸式  
 额定用水量： 4.2/6.0 L(水效等级2级)  
 外形尺寸： 655 x 390 x 735 mm  
 颜色： 粉白(AW)  
 配件： 软管、三角阀、法兰型、油泥、含CF1066CW马桶盖

安装尺寸图

安装尺寸图

安装尺寸图

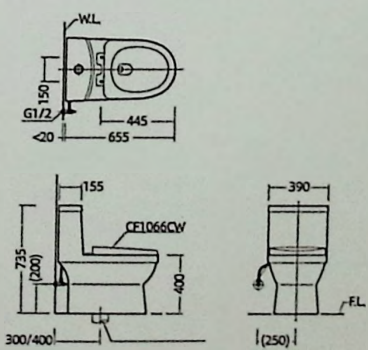
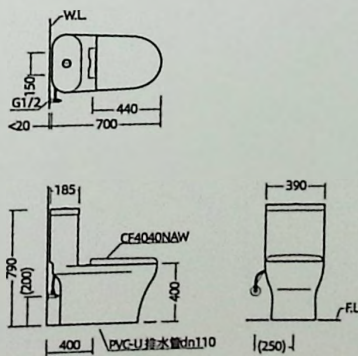
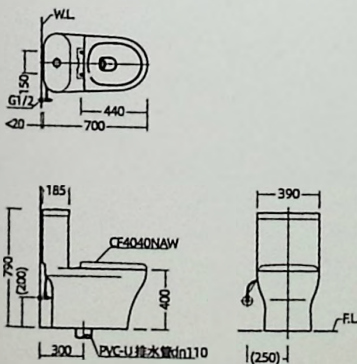



# Close-coupled Toilets 分体马桶

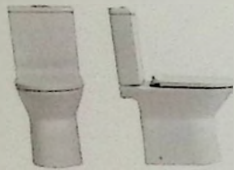

CS2525N+CF2525CW

- Rim-X静音技术
- 平均水量4.8L, 2级水效, 符合节水型
- 双档顶压冲水方式
- 水箱管全密封
- 一体化水箱设计
- 超薄金属快拆式缓降马桶盖

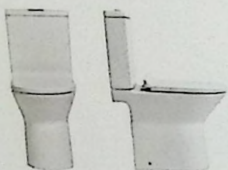

CS2525NKP+CF2525CW

- 双档顶压冲水方式, 冲落式水路结构
- Rim-X静音技术
- 3.5/5.0升锁定冲水量, 1级水效等级指标
- 水箱管密封, 排污更顺畅
- 全包设水路, 清洁无死角
- 超薄金属快拆式缓降马桶盖

马桶类型: 香格里拉系列节水型分体马桶

安装坑距: 300 mm

冲水方式: 喷射虹吸式

额定用水量: 4.2/6.0 L(水效等级2级)

外形尺寸: 625 x 380 x 795 mm

颜色: 粉白(AW)

配件: 软管、三角阀、法兰盖、水箱固定螺丝、密封胶垫、油泥

产品组合: CS2525N节水型分体马桶、CF2525CW快拆式马桶盖

马桶类型: 香格里拉系列分体墙排马桶

安装坑距: 180 mm

冲水方式: 冲落式

额定用水量: 3.5/5.0 L(水效等级1级)

外形尺寸: 635 x 380 x 800 mm

颜色: 粉白(AW)

配件: 水箱零件、水箱固定螺丝、密封胶垫、软管、三角阀、法兰盖、排污管

产品组合: CS2525NKP分体墙排马桶、CF2525CW快拆式马桶盖

安装尺寸图

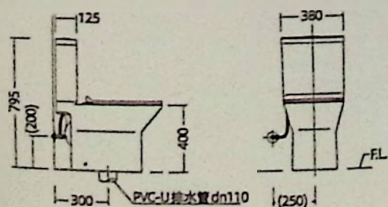
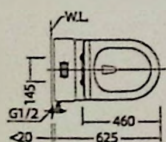

安装尺寸图

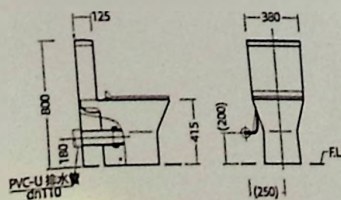
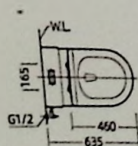



C5509P+CF1694AW

- 暗装式挂墙设计
- 平均水量4.8L, 2级水效, 符合节水型
- Rim-X静漩
- 水管管全施釉
- 全包覆水路
- 超薄金属快拆缓降马桶盖, 9mm超薄面板
- 水箱表面由保丽龙包裹, 防止墙表面低温冷凝

马桶类型: 挂墙式单体墙排马桶  
 冲水方式: 冲落式  
 额定用水量: 4.2/6.0 L(水效等级2级)  
 外形尺寸: 535 x 365 x 350 mm  
 颜色: 粉白(AW)  
 产品组合: C5509P挂墙式马桶、  
 CF8062隐藏式水箱、  
 MB4111/MB4121面板二选一  
 搭配配件: CF1694LAW马桶盖

安装尺寸图

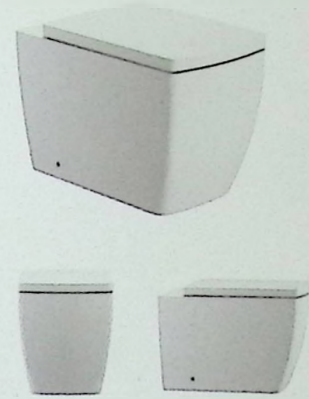
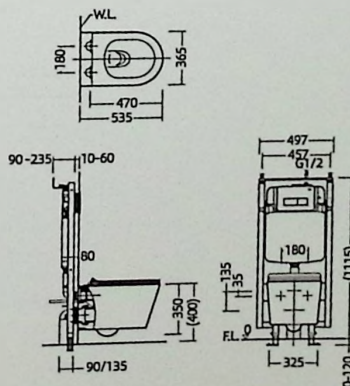

CZ5840P+CF3046NAW

- 现代造型设计, 整体高端大气
- 平均水量4.8L, 2级水效, 符合节水型
- Rim-X静漩
- 水管管全施釉
- ADT抗污
- 一体化水路设计
- 金属快拆缓降马桶盖, 层叠材质

马桶类型: 落地式单体墙排马桶  
 安装坑距: 180 mm  
 冲水方式: 冲落式  
 额定用水量: 4.2/6.0 L(水效等级2级)  
 外形尺寸: 580 x 375 x 400 mm  
 颜色: 粉白(AW)  
 产品组合: C5840PAW马桶、  
 CF8061隐藏式水箱、  
 MB5034Y/MB5232Y面板二选一、  
 C6101N-B5排污管  
 搭配配件: CF3046NAW马桶盖

安装尺寸图

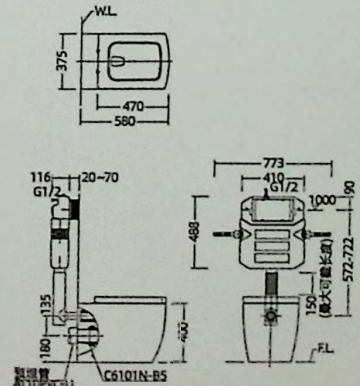



AF00980EAW

- 远热式
- 强力冲洗
- 温水前洗净
- 温水后洗净
- 安全暖座
- 抑菌树脂PP
- 电容感应座
- 漏电保护开关
- 暖风功能
- 清洗喷嘴
- SPA按摩
- 简易拆卸
- 节电装置
- 除臭功能
- 移动冲洗
- 柔光夜灯
- 一键式投水

类型: 我爱洗马桶盖  
 形状: 长圆形  
 外形尺寸: 525 x 457 x 151 mm  
 颜色: 粉白(AW)  
 额定电压: AC220V  
 额定功率: 1220W  
 电源线长度: 1.5m  
 适用水压: 0.07MPa(动态)-0.60MPa(静态)  
 安全保护: 热熔断丝、双金属片、过流保险丝  
 配件: 盖板本体、便盖进水管、进水三通

安装尺寸图

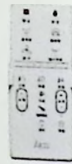
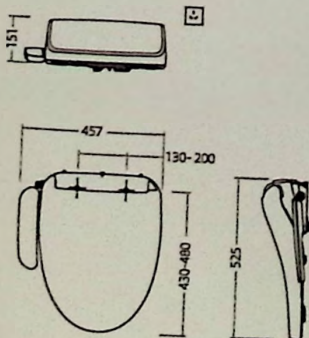

AF3565HAW

- 远热式
- 温水前洗净
- 温水后洗净
- 安全暖座
- 简易拆卸
- 电容感应座
- 漏电保护开关
- 暖风功能
- 抑菌树脂PP
- 清洗喷嘴
- 节电装置
- 遥控功能
- 移动冲洗
- 柔光夜灯

类型: 我爱洗马桶盖  
 形状: D形  
 外形尺寸: 515 x 372 x 131 mm  
 颜色: 粉白(AW)  
 额定电压: AC220V  
 额定功率: 1020W  
 电源线长度: 1.6m  
 适用水压: 0.07MPa(动态)-0.60MPa(静态)  
 安全保护: 热熔断丝、双金属片、过流保险丝  
 配件: 盖板本体、便盖进水管、进水三通、遥控器

安装尺寸图

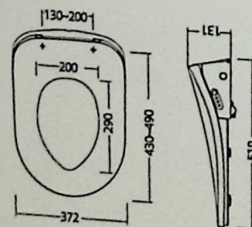



## AF8891AW

- 加热式
- 电容着座感应
- 除臭功能
- 强力冲洗
- 漏电保护开关
- 遥控功能
- 泄水前洗净
- 温风功能
- 移动冲洗
- 泄水后洗净
- 清洗喷嘴
- 柔光夜灯
- 安全宝座
- SPA 按摩
- 一键式换水
- 抑菌树脂ABS
- 简易拆卸

类型: 我爱洗马桶盖  
 形状: 长圆形  
 外形尺寸: 510 x 420 x 195 mm  
 颜色: 粉白(AW)  
 额定电压: AC220V  
 额定功率: 700W  
 电源线长度: 1.5m  
 适用水压: 0.1MPa(动态)-0.75MPa(静态)  
 安全保护: 热熔断丝、双金属片、过流保险丝  
 配件: 盖板本体、便盖进水管、进水三通、遥控器

## 安装尺寸图

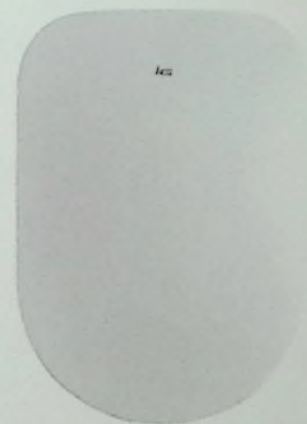
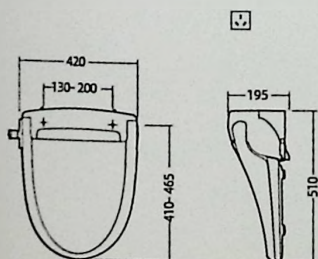

I WASH 我爱洗

马桶周围需要留有电源插座(3芯10A)与水管接口, 电源插座要距离地面0.8m以上、水管不要安装在除自来水以外的管道; 对照产品适配, 挑选适合的【我爱洗马桶盖】。

AF00980EAW



产品适配  
马桶数据

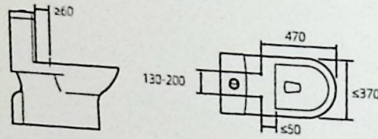

产品造型  
长圆形



AF3565HAW

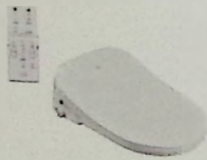

产品适配  
马桶数据

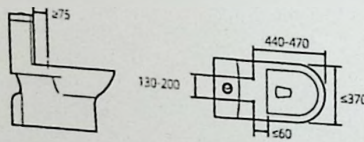

产品造型  
D形



AF8891AW



产品适配  
马桶数据

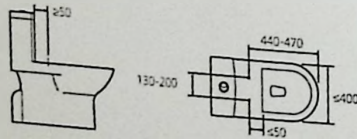

产品造型  
长圆形

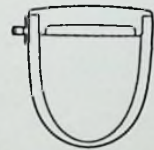

推荐  
搭配



C3410K  
C3414K



C3016AW



C2063AW  
C2064AW



C1983K  
C1984K

推荐  
搭配



C4520N  
C4520F



C0920KT



C52525N  
C52525NKP



C5509P

推荐  
搭配



C4600NAW  
C4600FAW



C4273S  
C4273FS



# LAVATORY

---

卫浴间给人一种平静、舒适的感觉，  
即使是在工作日的早晨也不例外。

蛋壳 EGGSHELL 系列脸盆采用 FFC ( Fine Fireclay ) 材质，  
6mm 瓷器边缘厚度，大而完整的瓷器平面、纤薄通透的成品，  
让直线流畅锐利，让曲线圆润顺滑。

FFC 材质，对比现有的瓷器产品，  
整体可减少约 40% 的重量，  
缩短烧成时间，节能又环保。

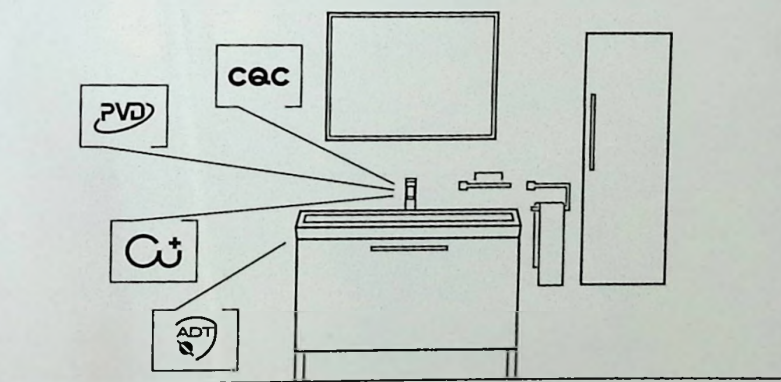



# Countertop Wash Basin 台面上脸盆

蛋壳  
EGGS-ELL

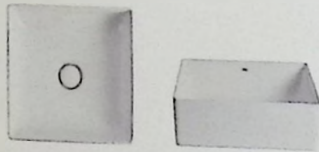
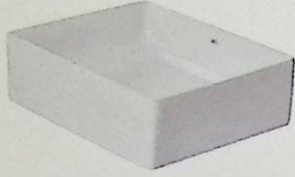

L7140AW

- 薄边造型设计
- PFC原料高压成型工艺
- 超洁抗污技术
- 陶瓷盖脸盆落水, 钩开和弹跳2种模式供安装选择

脸盆类型: 台面上脸盆  
 容水量: 14 L  
 外形尺寸: 400 x 400 x 160 mm  
 落水孔直径: Ø43 mm  
 颜色: 粉白(AW)  
 配件: 含按压式陶瓷盖脸盆落水

安装尺寸图

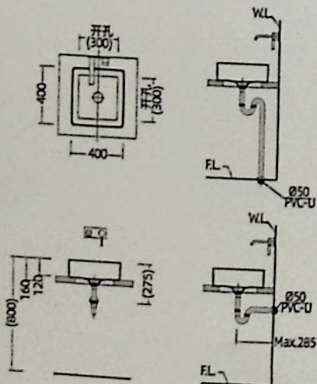

蛋壳  
EGGS-ELL



L7141

- 方形薄边造型设计, 简洁大方
- 可搭配高脚龙头或墙出水龙头

脸盆类型: 台面上脸盆  
 容水量: 10.8 L  
 外形尺寸: 410 x 410 x 120 mm  
 落水孔直径: Ø44 mm  
 颜色: 粉白(AW)

安装尺寸图

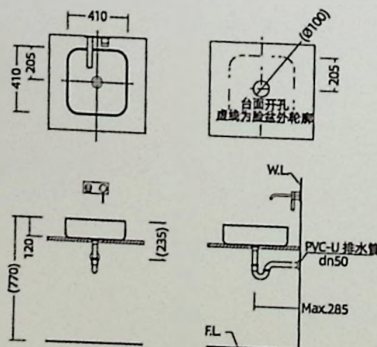

蛋壳  
EGGSHELL



L7143

- 方形薄边造型设计, 简洁大方
- 可搭配高脚龙头或墙出水龙头

脸盆类型: 台面上脸盆  
 容水量: 16.4 L  
 外形尺寸: 410 x 410 x 160 mm  
 落水孔直径: Ø44 mm  
 颜色: 粉白(AW)

安装尺寸图

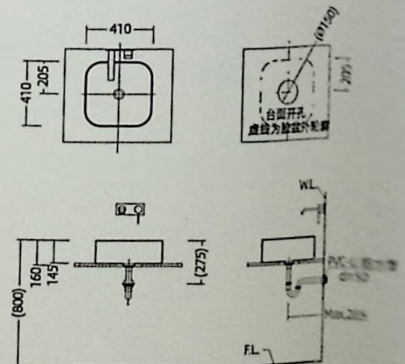

蛋壳  
EGGSHELL



L7142

- 圆形薄边造型设计, 简洁大方
- 可搭配高脚龙头或墙出水龙头

蛋壳  
EGGSHELL

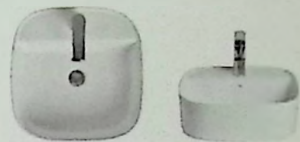

L7145S

- 方形薄边造型设计, 简洁大方

脸盆类型: 台面上脸盆  
 容量: 12.6 L  
 外形尺寸: 420 x 420 x 150 mm  
 落水孔直径:  $\varnothing 44$  mm  
 颜色: 粉白(AW)

脸盆类型: 台面上脸盆  
 容量: 12.3 L  
 外形尺寸: 450 x 450 x 150 mm  
 落水孔直径:  $\varnothing 44$  mm  
 颜色: 粉白(AW)

安装尺寸图

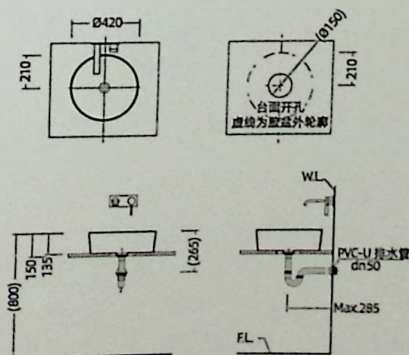

安装尺寸图

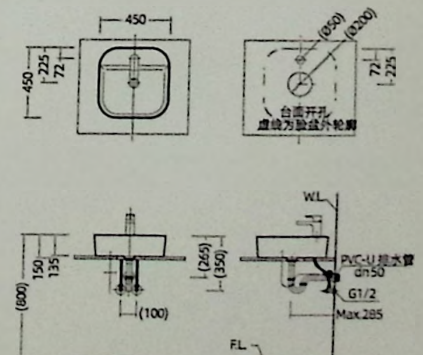

# Countertop Wash Basin 台面上脸盆

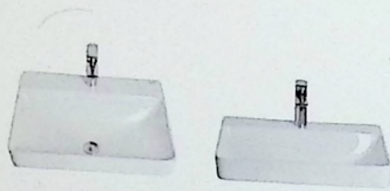
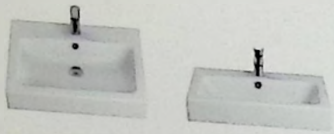

L4562SAW

- 直线与弧面结合、造型简洁时尚、美观大方
- ADT抗污

L4838S

- 方形外观配合弧形池面，款式新颖
- 隐藏式泄水孔

L6655AW

- 直线条方形设计，简洁大方
- 长圆形溢水孔设计，造型美观
- 可搭配墙出水脸盆龙头/高脚龙头
- ADT抗污

脸盆类型: 伊顿系列·台面上脸盆  
 容量: 7.8L  
 外形尺寸: 610 x 480 x 170 mm  
 溢水孔直径: Ø41 mm  
 龙头孔直径: Ø35 mm  
 颜色: 粉白(AW)  
 配件: 装饰环

脸盆类型: 丽佳多系列·台面上脸盆  
 容量: 6.9L  
 外形尺寸: 580 x 455 x 175 mm  
 溢水孔直径: Ø44 mm  
 龙头孔直径: Ø35 mm  
 颜色: 粉白(AW)

脸盆类型: 奥柔莎系列·台面上脸盆  
 容量: 6.0L  
 外形尺寸: 550 x 400 x 190 mm  
 溢水孔直径: Ø41 mm  
 颜色: 粉白(AW)

安装尺寸图

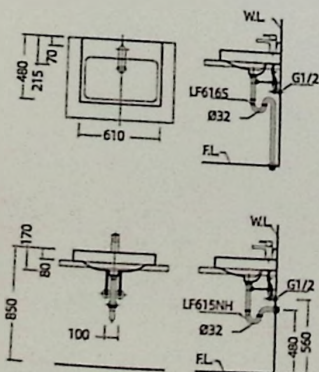

安装尺寸图

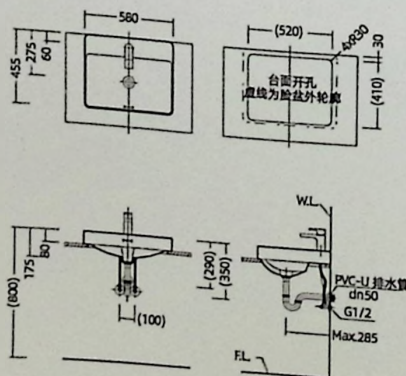

安装尺寸图

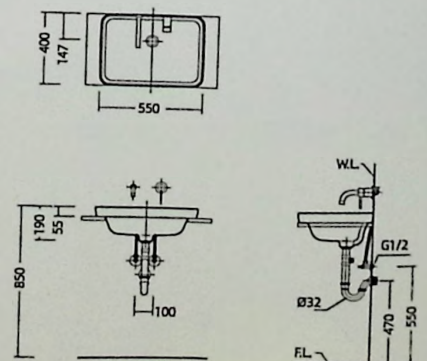



L6641S

- 造型简洁大方, 挡水边设计, 美观实用
- 圆形溢水孔

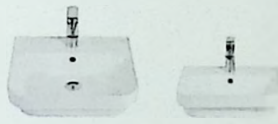

L6642S

- 造型简洁大方, 挡水边设计, 美观实用
- 圆形溢水孔

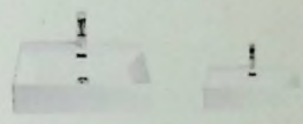

L3038S

- 直线与平面完美结合, 造型简洁方正, 美观大方
- 长圆形溢水孔

脸盆类型: 奥柔莎系列·台面上脸盆  
 容量: 5.9 L  
 外形尺寸: 555 x 410 x 145 mm  
 落水孔直径: Ø44 mm  
 龙头孔直径: Ø35 mm  
 颜色: 粉白(AW)

脸盆类型: 奥柔莎系列·台面上脸盆  
 容量: 3.9 L  
 外形尺寸: 460 x 400 x 145 mm  
 落水孔直径: Ø44 mm  
 龙头孔直径: Ø35 mm  
 颜色: 粉白(AW)

脸盆类型: 威马系列·台面上脸盆  
 容量: 7.6 L  
 外形尺寸: 600 x 430 x 160 mm  
 落水孔直径: Ø44 mm  
 龙头孔直径: Ø35 mm  
 颜色: 粉白(AW)  
 配件: 装饰环

安装尺寸图

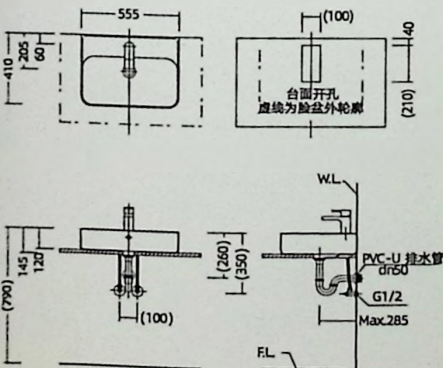

安装尺寸图

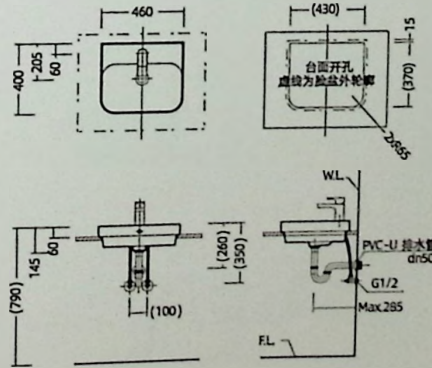

安装尺寸图

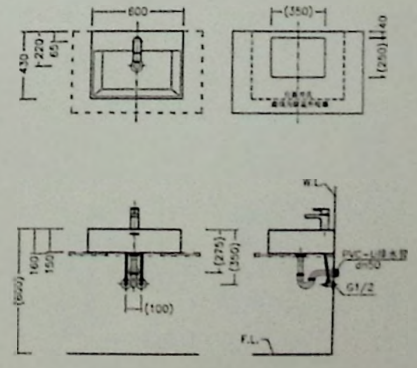





L105AW

- 脸盆内同心圆设计, 艺术感极强
- 超洁抗污技术, 二次施釉工艺, 不易挂污, 清洁更容易



L4007SAW

- 圆形设计, 时尚前卫
- ADT抗污

脸盆类型: 台面上脸盆  
 容量: 8.6 L  
 外形尺寸: 490 x 490 x 185 mm  
 落水孔直径:  $\varnothing 41$  mm  
 配件: 按压式落水头  
 颜色: 粉白(AW)

脸盆类型: 台面上脸盆  
 容量: 5.9 L  
 外形尺寸: 470 x 470 x 165 mm  
 落水孔直径:  $\varnothing 41$  mm  
 龙头孔直径:  $\varnothing 35$  mm  
 颜色: 粉白(AW)

安装尺寸图

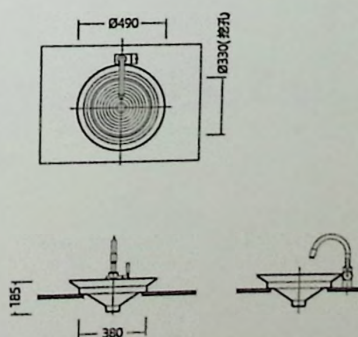

安装尺寸图

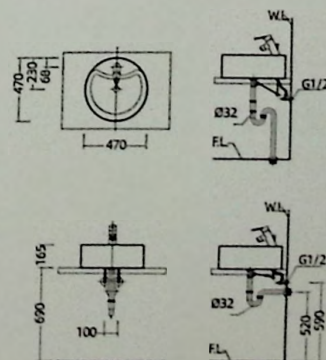

# Undermount Wash Basin 台面下脸盆

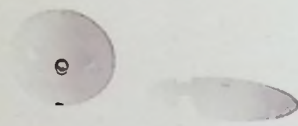

L3070

- 椭圆形, 小尺寸
- 隐藏式落水孔
- 台下式洗脸盆, 便于清洁



L347

- 椭圆形设计
- 隐藏式落水孔设计, 外观简洁美观
- 台下式洗脸盆, 便于清洁

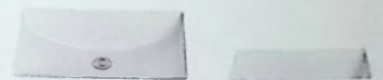

L4057

- 方形设计, 造型简约大气
- 隐藏式落水孔设计, 外观简洁美观
- 台下式洗脸盆, 便于清洁

脸盆类型: 台面下脸盆  
 容量: 5.5 L  
 外形尺寸: 446 x 365 x 205 mm  
 落水孔直径: Ø44 mm  
 颜色: 粉白(AW)  
 配件: 装饰环

脸盆类型: 台面下脸盆  
 容量: 12.2 L  
 外形尺寸: 540 x 400 x 220 mm  
 落水孔直径: Ø44 mm  
 颜色: 粉白(AW)

脸盆类型: 台面下脸盆  
 容量: 16.2 L  
 外形尺寸: 600 x 425 x 220 mm  
 落水孔直径: Ø44 mm  
 颜色: 粉白(AW)

安装尺寸图

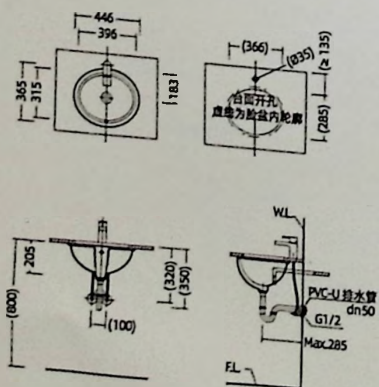

安装尺寸图

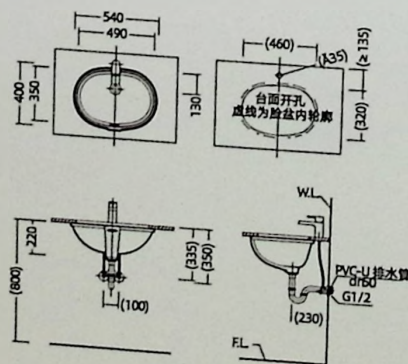

安装尺寸图

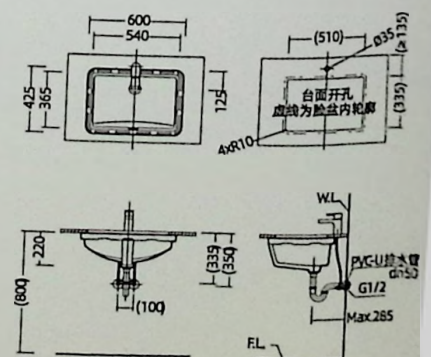



L4065

- 长方形，平底，大尺寸
- 隐藏式溢水孔
- 台下式洗脸盆，便于清洁



L4066

- 长方形，平底，大尺寸
- 隐藏式溢水孔
- 台下式洗脸盆，便于清洁



L6109LX

- 方形轮廓，尺寸大小适中
- 台下式洗脸盆，便于清洁

脸盆类型： 台面下脸盆  
 容量： 11.8 L  
 外形尺寸： 600 x 390 x 170 mm  
 落水孔直径： Ø44 mm  
 颜色： 粉白(AW)

脸盆类型： 台面下脸盆  
 容量： 11.6 L  
 外形尺寸： 560 x 410 x 170 mm  
 落水孔直径： Ø44 mm  
 颜色： 粉白(AW)

脸盆类型： 台面下脸盆  
 容量： 7.8 L  
 外形尺寸： 530 x 390 x 195 mm  
 落水孔直径： Ø44 mm  
 颜色： 粉白(AW)

安装尺寸图

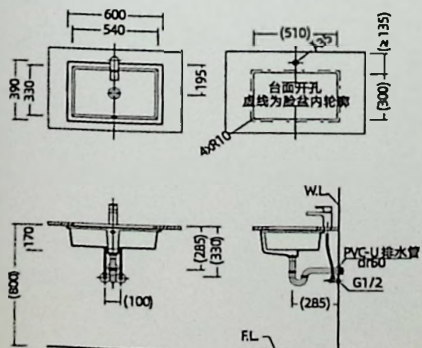

安装尺寸图

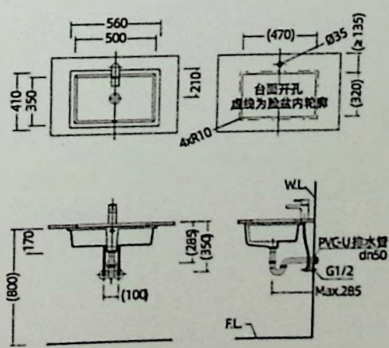

安装尺寸图

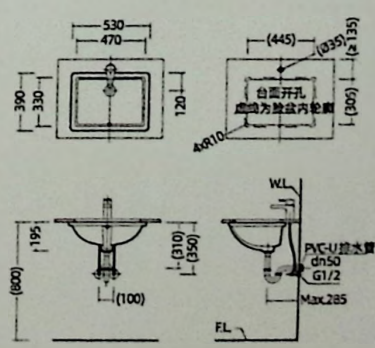



# Hand Basin 洗手盆

# Other 其他



L47385

- 方形池面
- 墙角安装, 有效节省空间



L47315

- 圆形池面
- 墙角安装, 有效节省空间



L55215

- 后现代风格典范, 一体造型设计, 简洁大方
- 壁挂式安装, 整洁利落

脸盆类型: 香格里拉系列·壁挂式洗手盆  
 容量: 2.2 L  
 外形尺寸: 380 x 220 x 100 mm  
 落水孔直径: Ø44 mm  
 龙头孔直径: Ø35 mm  
 颜色: 粉白(AW)

脸盆类型: 香格里拉系列·壁挂式洗手盆  
 容量: 2.0 L  
 外形尺寸: 315 x 315 x 155 mm  
 落水孔直径: Ø44 mm  
 龙头孔直径: Ø35 mm  
 颜色: 粉白(AW)

脸盆类型: 巴登系列·壁挂式脸盆  
 容量: 7.1 L  
 外形尺寸: 570 x 495 x 400 mm  
 落水孔直径: Ø44 mm  
 龙头孔直径: Ø35 mm  
 颜色: 粉白(AW)

安装尺寸图

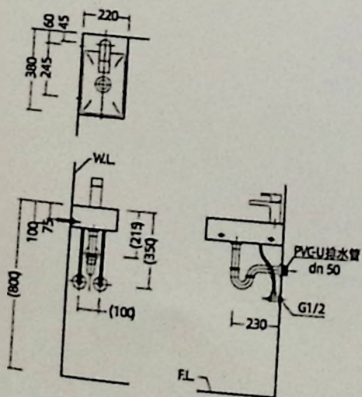

安装尺寸图

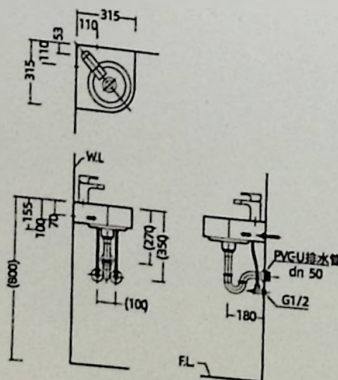

安装尺寸图

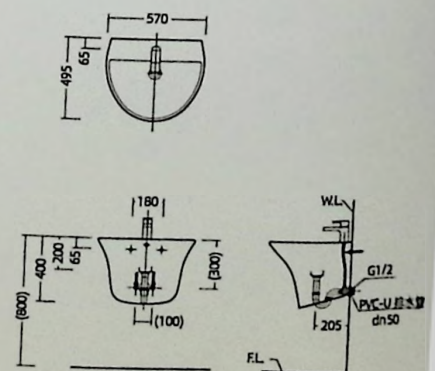



LF3537S

NEW

- 造型现代简约, 挡水条设计
- 短柱脚
- 隐蔽式检修孔, 方便应急维修



LF3530S

NEW

- 造型现代简约, 挡水条设计
- 长柱脚



LF330DS

- 长柱脚设计

脸盆类型: 半柱式脸盆  
 容量: 7.2 L  
 外形尺寸: 545 x 445 x 480 mm  
 落水孔直径: Ø44 mm  
 龙头孔直径: Ø35 mm  
 配件: 脸盆挂件、溢水孔装饰环、短柱脚挂件  
 颜色: 粉白(AW)  
 产品组合: L3530S立柱式脸盆、F3537短柱脚

脸盆类型: 立柱式脸盆  
 容量: 7.2 L  
 外形尺寸: 545 x 445 x 840 mm  
 落水孔直径: Ø44 mm  
 龙头孔直径: Ø35 mm  
 颜色: 粉白(AW)  
 配件: 脸盆挂件、溢水孔装饰环  
 产品组合: L3530S立柱式脸盆、F3530长柱脚

脸盆类型: 马尔顿系列立柱式脸盆  
 容量: 7.5 L  
 外形尺寸: 575 x 485 x 805 mm  
 落水孔直径: Ø44 mm  
 龙头孔直径: Ø35 mm  
 颜色: 粉白(AW)  
 配件: 脚踏锁钉担  
 产品组合: L330DS脸盆、F359N立柱脚

安装尺寸图

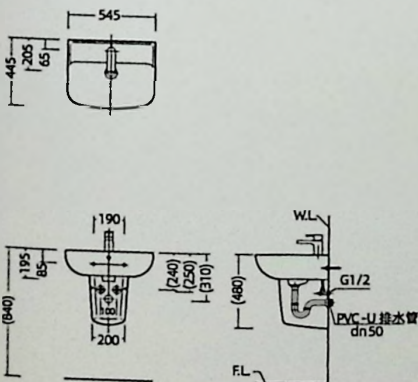

安装尺寸图

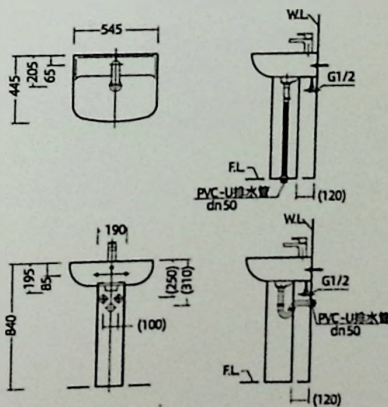

安装尺寸图

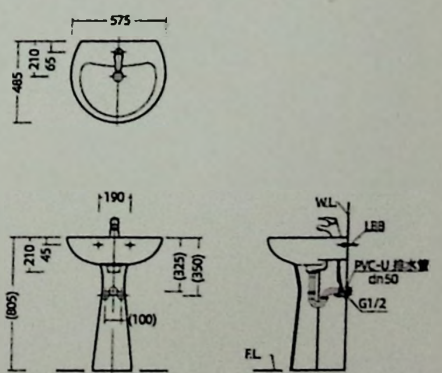

Touch mirrored cabinet 智能镜 

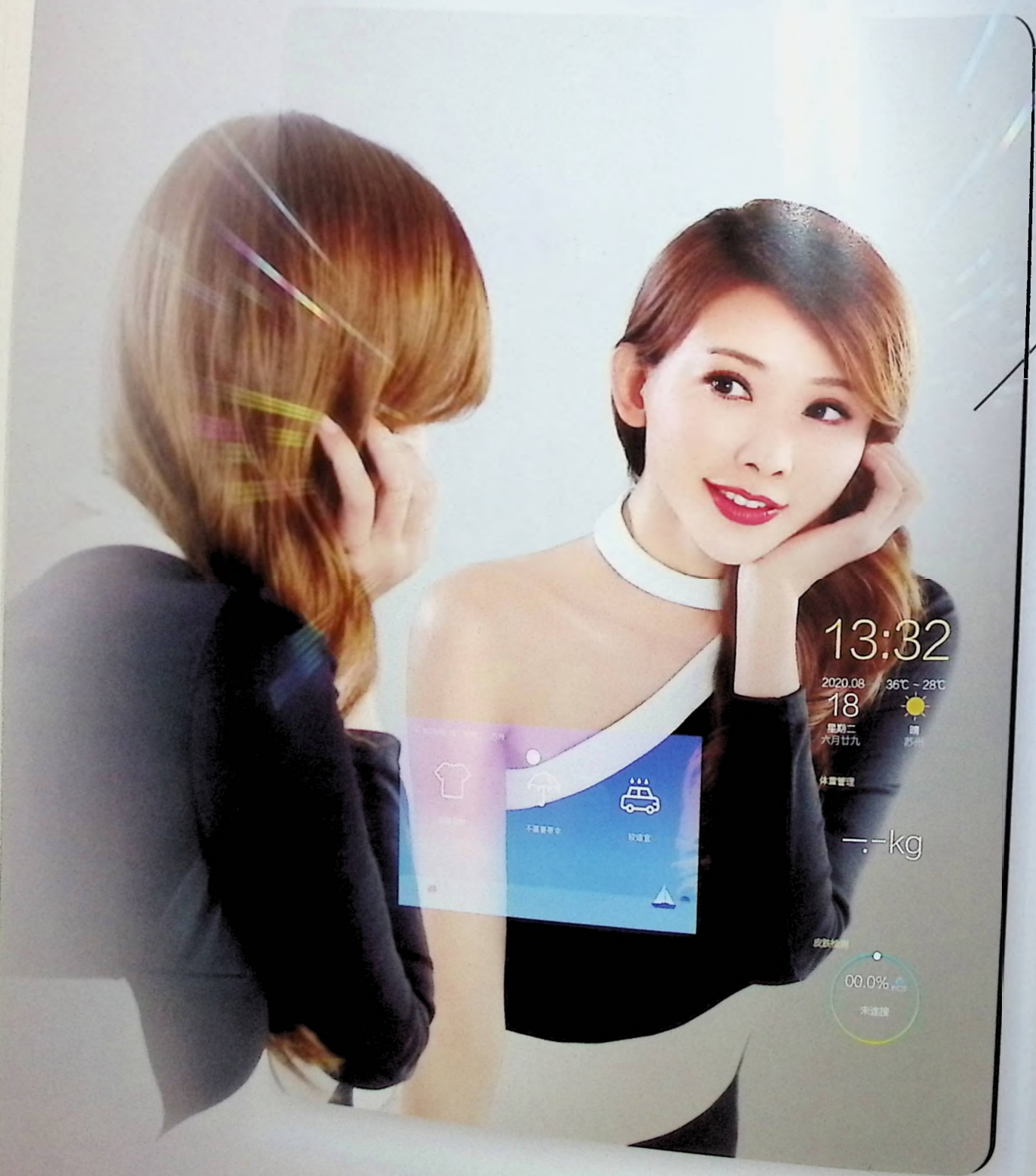

智享生活每一天



AF6033 智能镜

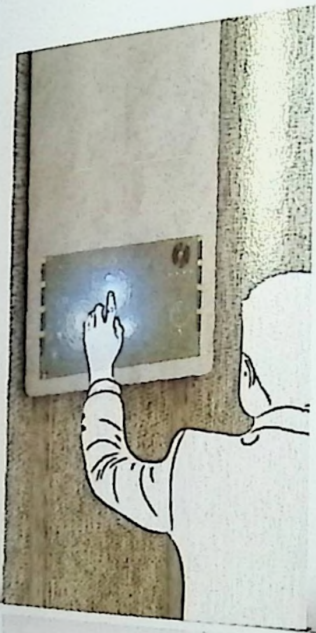

**灵敏触控**

10点电容触摸技术

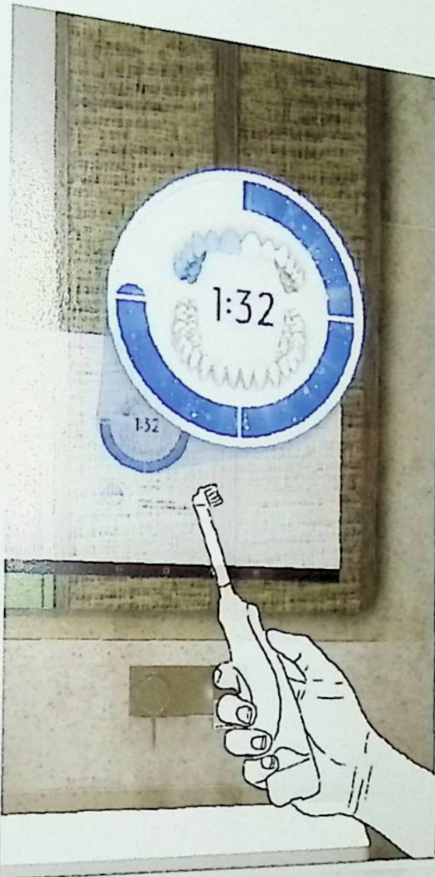

**健康管理**

可联动健康设备进行健康管理



**语音交互**

解放双手 智享生活



**人体感应**

全自动人体感应  
智能休眠及唤醒



**智能镜 AF6033**

尺寸: 600 x 800 x 26 mm 额定电压: 220V



- 21.5"LED液晶显示大屏, 鲜活画质
- RK3288四核处理器, 2G内存, 16G存储, 性能强劲
- Android8.1操作系统, 支持Wi-Fi, 支持在线观看视频和欣赏音乐等影音娱乐功能
- 全封闭式结构设计, 防水等级IP65
- 1080P高清分辨率, 支持蓝牙4.0

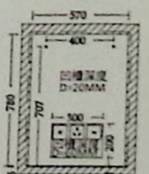
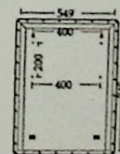
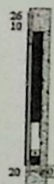
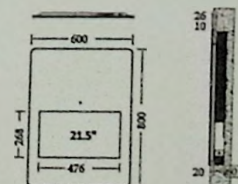

木之美



# BATHROOM CABINET

---

[从头打造你的定制空间]

轻  
定制

由你担当设计，我们执掌工艺，准确体现你的规格要求。  
从尺寸到颜色，给生活多点选择，打造你的私属浴室空间。

重  
环保

天然实木防虫、防腐、防潮，18mm加厚面板，结实牢固  
采用绿色环保漆，为健康保驾护航；  
足足7层油漆打磨，增强抗湿力，防止变形。

强  
收纳

专为中国人设计的储存空间，合理分类收纳，让洗漱轻松自在。  
多重收纳功能，让物品轻松储存；大容量储物柜，让浴室回归整洁。

# Bathroom cabinet 浴室柜

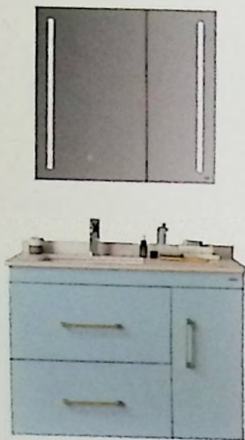

LD10131T3

- 现代简约风格,浴室柜组整体采用多层实木板,主要外观面为亚光漆面
- 柜体左侧为双抽屉设计,右侧为柜门,门板和侧板分别为浅蓝色和浅紫色亚光漆
- 台面为劳伦金岩板,搭配台下盆
- 镜柜为双开门设计,门框采用铝合金边框,双面均附 有镜面,并具有除雾和LED照明灯

浴室柜类型: 挂墙式浴室柜组  
 柜体材质: 多层实木(浅蓝色)  
 台面材质: 岩板(劳伦金)  
 主柜尺寸: 1000 x 530 x 650 mm  
 镜柜尺寸: 810 x 700 x 150 mm  
 产品组合: LD10131T3-1F主柜、LD10131T3-2CM镜柜、LD10131T3-3LT台面含盆

安装尺寸图

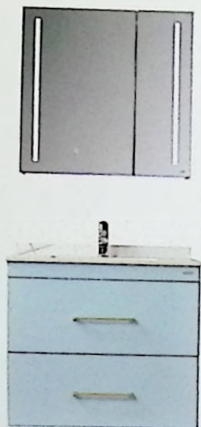
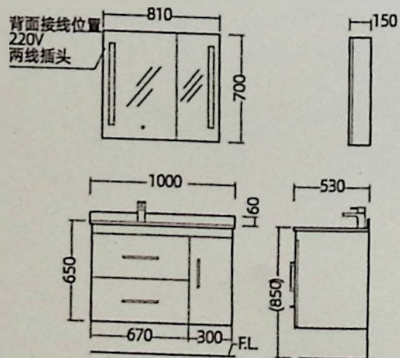

LD80131T3

- 现代简约风格,浴室柜组整体采用多层实木板,主要外观面为亚光漆面
- 柜体为双抽屉设计,门板和侧板分别为浅蓝色和浅紫色亚光漆
- 台面为劳伦金岩板,搭配台下盆
- 镜柜为双开门设计,门框采用铝合金边框,双面均附 有镜面,并具有除雾和LED照明灯

浴室柜类型: 挂墙式浴室柜组  
 柜体材质: 多层实木(浅蓝色)  
 台面材质: 岩板(劳伦金)  
 主柜尺寸: 800 x 530 x 650 mm  
 镜柜尺寸: 750 x 700 x 150 mm  
 产品组合: LD80131T3-1F主柜、LD80131T3-2CM镜柜、LD80131T3-3LT台面含盆

安装尺寸图

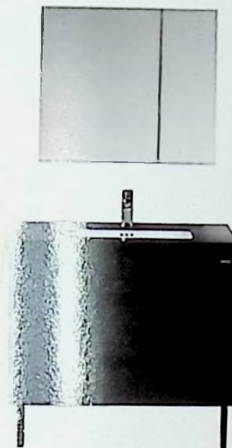
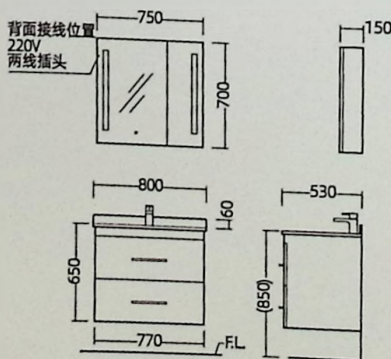

LD90172T3

- 现代简约风格,浴室柜组整体采用多层实木板,表面为灰色亚光烤漆
- 柜体为上下双抽屉设计,上抽屉内部有分隔,细分储物需求
- 台面为岩板材质,抗污耐划,搭配一体高压成型台下盆,抗污釉面方便打理
- 镜柜为双开门,门板正反面均有安装镜面

浴室柜类型: 挂墙式浴室柜组  
 柜体材质: 多层实木(灰色)  
 台面材质: 岩板(黑色)  
 主柜尺寸: 900 x 500 x 650 mm  
 镜柜尺寸: 750 x 665 x 150 mm  
 产品组合: LD90172T3-1F主柜、LD90172T3-2CM镜柜、LD90172T3-3LT台面含盆

安装尺寸图

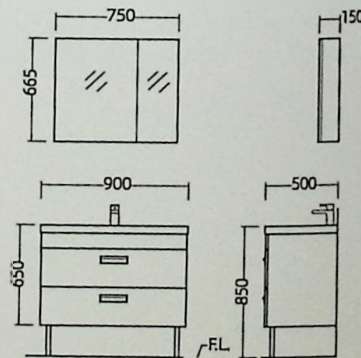

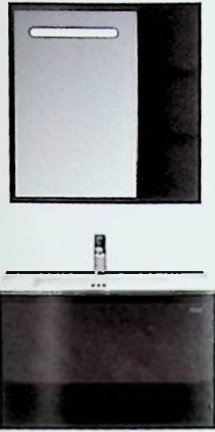

LD80170T3

- 现代简约风格,浴室柜组整体采用多层实木板
- 柜体表面为浅水泥灰色及深灰色,上部为无拉手抽屉,下部为开放式储物空间
- 台面为岩板材质,抗污耐划,搭配一体高压成型台下盆,抗污釉面方便打理
- 镜柜含LED照明功能和除雾功能,右侧有开放式储物格

浴室柜类型: 挂墙式浴室柜组  
 柜体材质: 多层实木(浅水泥灰色)  
 台面材质: 岩板(白色)  
 主柜尺寸: 800 x 500 x 480 mm  
 镜柜尺寸: 750 x 750 x 150 mm  
 产品组合: LD80170T3-1F主柜、  
 LD80170T3-2CM镜柜、  
 LD80170T3-3LT台面含盆

安装尺寸图

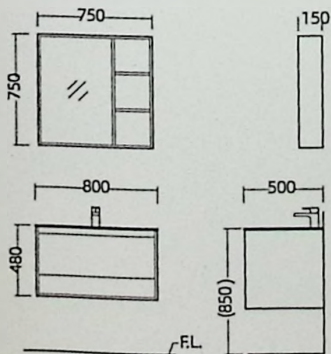

LD60170A3

- 现代简约风格,浴室柜组整体采用多层实木板
- 柜体表面为浅水泥灰色及深灰色,上部为无拉手抽屉,下部为开放式储物空间
- 陶瓷一体盆一体高压成型,抗污釉面方便打理
- 镜柜含LED照明功能和除雾功能,底部有开放式储物平台

浴室柜类型: 挂墙式浴室柜组  
 柜体材质: 多层实木(浅水泥灰色)  
 台面材质: 陶瓷(白色)  
 主柜尺寸: 610 x 505 x 503 mm  
 镜柜尺寸: 550 x 750 x 150 mm  
 产品组合: LD60170A3-1F主柜、  
 LD60170A3-2CM镜柜、  
 LD60170A3-3L一体盆

安装尺寸图

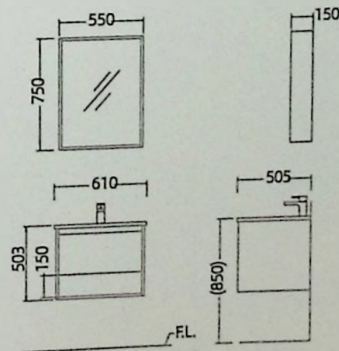

LD80171A3

- 现代轻奢风,深灰基调饰以复古金边,稳重大气
- 主柜采用环保多层实木为基材,防虫防腐防潮
- 陶瓷一体盆方便打理且储水量大
- 隐藏式拉手大抽屉,搭配开放式储物平台
- 局部开放格镜柜,随手解决卫浴收纳烦恼
- 优质品牌缓冲导轨,顺滑平稳,经久耐用

浴室柜类型: 挂墙式浴室柜组  
 柜体材质: 多层实木(深灰)  
 台面材质: 陶瓷(白色)  
 主柜尺寸: 810 x 558 x 505 mm  
 镜柜尺寸: 750 x 735 x 150 mm  
 产品组合: LD80171A3-1F主柜、  
 LD80171A3-2CM镜柜、  
 LD80171A3-3L一体盆

安装尺寸图

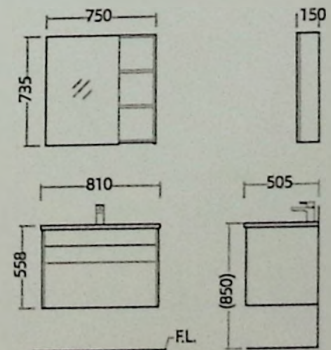



# Bathroom cabinet 浴室柜



LD80130A3

- 现代简约风，深浅灰色撞色设计，时尚与实用兼得
- 主柜采用环保多层实木为基材，门板烤漆工艺，防水防潮抗划痕
- 超薄陶瓷一体盆一体高压成型，抗污釉面方便打理
- 镜柜为双开门双镜面，分类收纳



LD60130A3

- 现代简约风，深浅灰色撞色设计，时尚与实用兼得
- 主柜采用环保多层实木为基材，门板烤漆工艺，防水防潮抗划痕
- 陶瓷一体盆一体高压成型，抗污釉面方便打理
- 镜柜为单开门镜面，内部有层板，可分类收纳

浴室柜类型：挂墙式浴室柜组  
 柜体材质：多层实木(灰色)  
 台面材质：陶瓷(白色)  
 主柜尺寸：800 x 550 x 460 mm  
 镜柜尺寸：700 x 700 x 150 mm  
 产品组合：LD80130A3-1F主柜、  
 LD80130A3-2CM镜柜、  
 LD80130A3-3L一体盆

浴室柜类型：挂墙式浴室柜组  
 柜体材质：多层实木(灰色)  
 台面材质：陶瓷(白色)  
 主柜尺寸：610 x 460 x 575 mm  
 镜柜尺寸：700 x 500 x 150 mm  
 产品组合：LD60130A3-1F主柜、  
 LD60130A3-2CM镜柜、  
 LD60130A3-3L一体盆

安装尺寸图

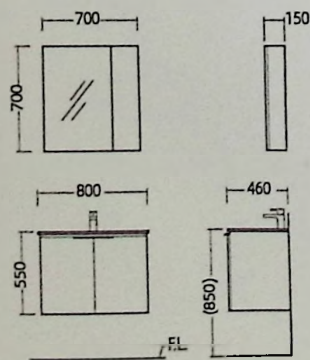

安装尺寸图

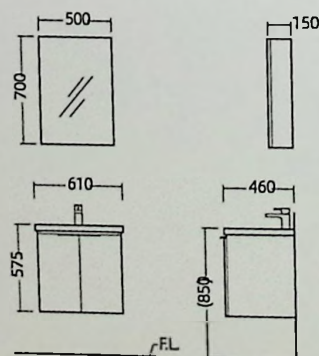



# Bathroom cabinet 浴室柜 订单



LC10109A3

- 北欧简约风, 尽显生活本色
- 主材采用多层实木板, 防虫、防腐、防潮
- 主柜采用子母柜设计, 主柜采用皮革拉手, 内即子抽力顺滑, 使用轻松便捷
- 加深陶瓷一体盆, 方便打理且储水量大
- 化妆镜带LED触控感应灯, 成像清晰

浴室柜类型: 博雅系列·落地式浴室柜组  
 柜体材质: 多层实木板+免漆板(棕加白)  
 台面材质: 陶瓷一体盆  
 主柜尺寸: 1015 x 505 x 865 mm  
 化妆镜尺寸: 900 x 900 x 30 mm  
 产品组合: LC10109A3-1F主柜、  
 LC10109A3-2M化妆镜、  
 LC10109A3-3L一体盆

安装尺寸图

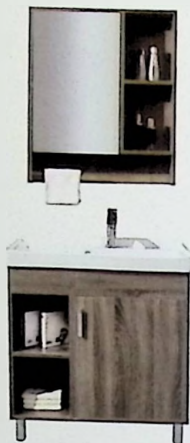
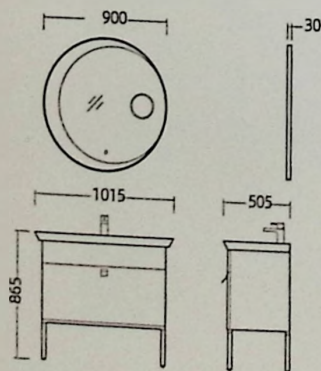

LC81106A3

- 以原始木纹为设计元素, 回归自然, 简雅大方
- 主材采用环保多层实木板, 防水防潮, 美观和实用兼具
- 主柜单开门, 开放式双层置物格设计, 合理分类收纳, 让洗漱轻松自在
- 带洗衣功能陶瓷一体盆, 可满足日常洗涤, 使用更方便
- 品牌配件经久耐用, 缓冲门铰, 开合静音

浴室柜类型: 简雅系列·落地式浴室柜组  
 柜体材质: 多层实木(棕绿色)  
 台面材质: 陶瓷一体盆  
 主柜尺寸: 815 x 480 x 885 mm  
 镜柜尺寸: 750 x 140 x 800 mm  
 产品组合: LC81106A3-1F主柜、  
 LC81106A3-2CM镜柜、  
 LC81106A3-3L一体盆

安装尺寸图

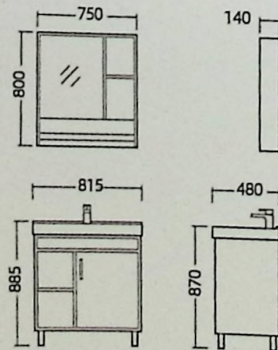

LC10107T4

- 以原始木纹为设计元素, 回归自然, 简雅大方
- 主材采用环保多层实木板, 防水防潮, 美观和实用兼具
- 主柜左边下拉开门右边单抽柜, 带开放式置物格, 合理分类收纳, 让洗漱轻松自在
- 品牌配件经久耐用, 隐藏式缓冲导轨, 安静无扰

浴室柜类型: 简雅系列·挂墙式浴室柜组  
 柜体材质: 多层实木(棕绿色)  
 台面材质: 人造石(雅士白)  
 主柜尺寸: 1000 x 540 x 535 mm  
 镜柜尺寸: 900 x 140 x 800 mm  
 产品组合: LC10107T4-1F主柜、  
 LC10107T4-2CM镜柜、  
 LC10107T4-3T台面、  
 LC10107T4-4L台上盆

安装尺寸图

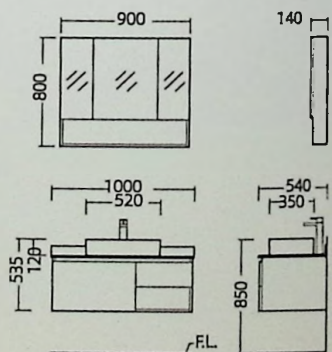

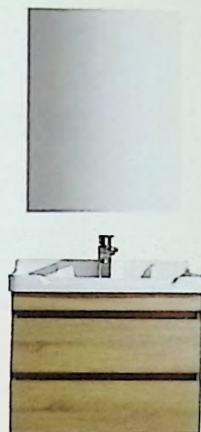

LC70105A3

- 以原始木纹为设计元素，回归自然，简雅大方
- 主材采用环保多层实木板，防水防潮，美观和实用兼具
- 主柜双抽屉，搭配单开门镜柜，简洁大方
- 陶瓷一体盆方便打理，防溢水边缘，让浴室随时保持干爽
- 品牌配件经久耐用，隐藏式缓冲导轨，安静无忧

浴室柜类型： 简雅系列-挂墙式浴室柜组  
 柜体材质： 多层实木(原木色)  
 台面材质： 陶瓷一体盆  
 主柜尺寸： 710 x 480 x 610 mm  
 镜柜尺寸： 600 x 140 x 750 mm  
 产品组合： LC70105A3-1F主柜、  
 LC70105A3-2CM镜柜、  
 LC70105A3-3L一体盆

安装尺寸图

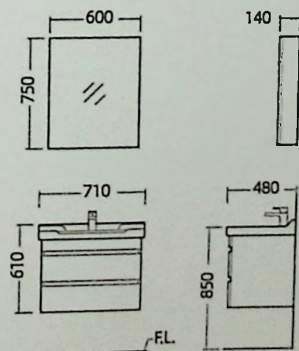

LC90105T5

- 以原始木纹为设计元素，回归自然，简雅大方
- 主材采用环保多层实木板，防水防潮，美观和实用兼具
- 主柜双开门带双层开放式储物格设计，合理分类收纳，让洗漱轻松自在
- LED镜灯及开放式小镜柜设计，美观和功能性相得益彰
- 品牌配件经久耐用，缓冲门铰，开合静音

浴室柜类型： 简雅系列-挂墙式浴室柜组  
 柜体材质： 多层实木(暗茶灰漆)  
 台面材质： 人造石(雅士白)  
 主柜尺寸： 900 x 540 x 635 mm  
 化妆镜尺寸： 600 x 30 x 800 mm  
 侧边柜尺寸： 280 x 140 x 800 mm  
 产品组合： LC90105T5-1F主柜、  
 LC90105T5-2M化妆镜、  
 LC90105T5-3S侧边柜、  
 LC90105T5-4T台面、  
 LC90105T5-5L台上盆

安装尺寸图

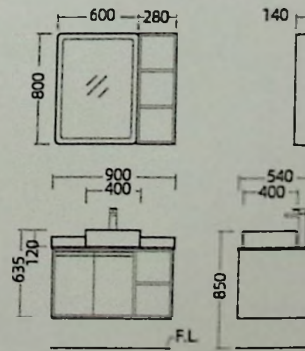

# Bathroom cabinet 浴室柜 订单

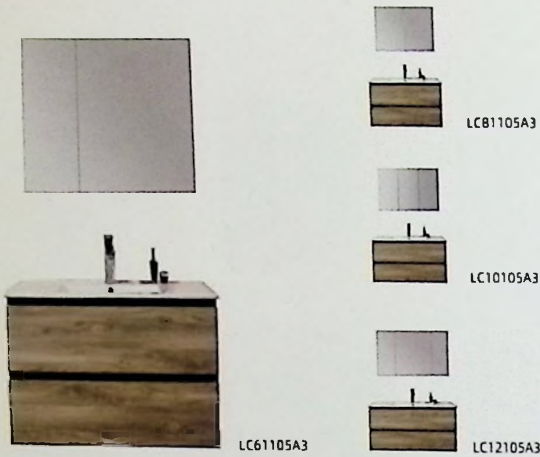

- 以原始木纹为设计元素, 回归自然, 简雅大方
- 主材采用环保多层实木板, 防水防潮, 美观和实用兼具
- 主柜双抽屉(LC12105A3 四抽屉), 搭配可开门镜柜, 储物空间大
- 陶瓷一体盆方便打理
- 品牌配件经久耐用, 隐藏式缓冲导轨, 安静无忧

浴室柜类型: 简雅系列-挂墙式浴室柜组  
 柜体材质: 多层实木(荷兰灰漆)  
 台面材质: 陶瓷一体盆

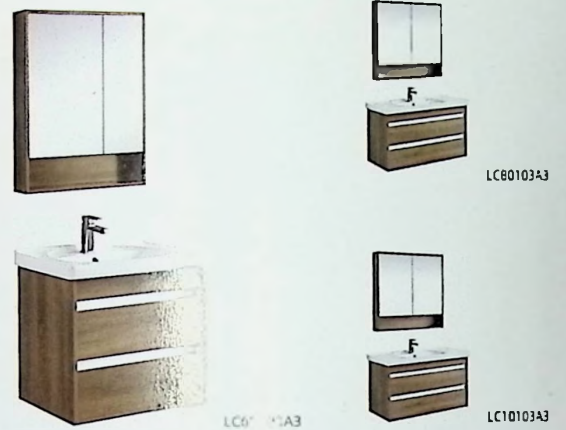
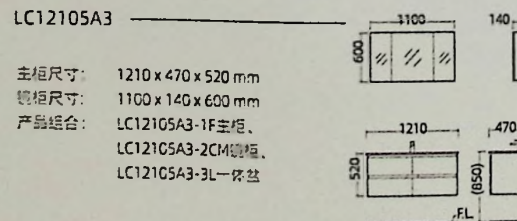
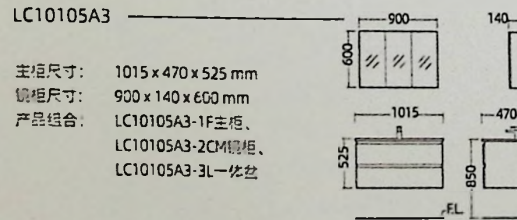
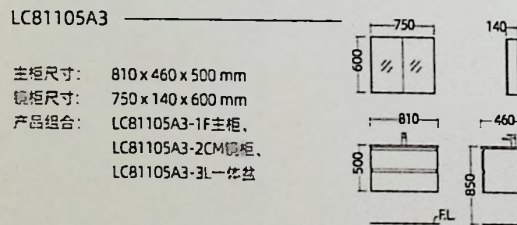
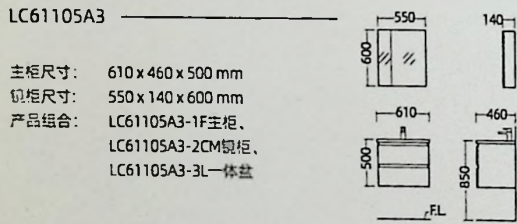

- 以原始木纹为设计元素, 回归自然, 简雅大方
- 主材采用环保多层实木板, 防水防潮, 美观和实用兼具
- 主柜双抽屉, 搭配双开门镜柜, 收纳井井有条
- 陶瓷一体盆方便打理, 置物面大, 物品摆放触手可及
- 品牌配件经久耐用, 隐藏式缓冲导轨, 安静无忧

浴室柜类型: 简雅系列-挂墙式浴室柜组  
 柜体材质: 多层实木(棕棕色)  
 台面材质: 陶瓷一体盆

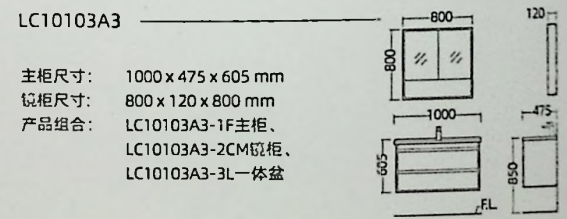
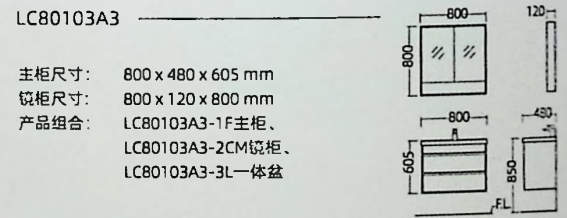
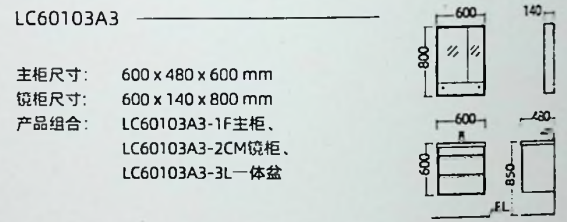



XC12501A2 (左盆)/XC12502A2 (右盆)

- 主柜主材部分采用优质304不锈钢表面喷涂转印工艺, 硬度高, 耐划伤
- 人造石英石台盆, 硬度高, 耐磨抗压不易刮花, 长时间使用也不易变色
- 搓衣板一体化设计, 耐磨光滑, 手洗更方便
- 台面导流凹槽, 有效避免台面积水
- 大容量储物柜, 可容纳大小不同的洗漱用品
- 人性化设计, 防溅水防溢水; 手洗机洗两不误
- 304不锈钢铰链, 牢固防潮防腐, 经久耐用

主柜材质: 主体部分304不锈钢 门框部分铝型材覆膜  
 台面材质: 人造石英石  
 门板颜色: 白色  
 台面颜色: 米白色  
 主柜尺寸: 1200 x 600 x 950 mm  
 包含配件: 下水器、下水管、肥皂架、柜脚

安装尺寸图

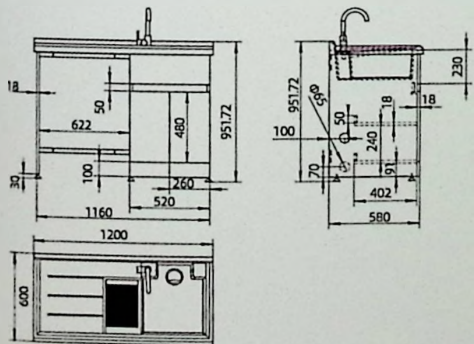

XC12401A2 (左盆)/XC12402A2(右盆)

- 主柜内外采用环保优质304不锈钢拉丝板, 并运用整体焊接工艺, 耐磨、防潮、防霉、零甲醛
- 人造石英石台盆, 硬度高, 耐磨不变色
- 一体式搓衣板, 耐磨光滑, 手洗更方便
- 台面导流凹槽, 有效避免台面积水
- 大容量储物柜, 可容纳大小不同的洗漱用品
- 人性化设计, 防溅水防溢水, 隐形拉手, 开合自如
- 304不锈钢铰链, 牢固防潮防腐, 经久耐用

主柜材质: 304不锈钢的拉丝板  
 板材厚度: 外板0.4mm, 内板0.3mm 板材厚度18mm  
 台面材质: 人造石英石  
 门板颜色: 不锈钢原色  
 台面颜色: 米白色  
 主柜尺寸: 1200 x 600 x 950 mm  
 包含配件: 下水器、下水管、肥皂架、柜脚、螺丝及固定件

安装尺寸图

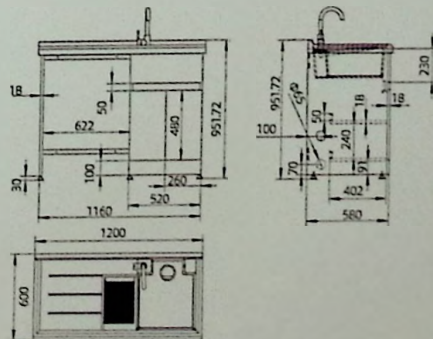



# BATHTUBS

---

泡在浴缸中，不仅是孩子们的游戏，更是大人的宁静时刻，  
解除一切束缚，泡在水中，  
嗯，很舒服……喔，好平静……

多材质浴缸，提供了丰富的选择，亚克力、铸铁、钢板都各有特色，  
不仅看着丰富，按摩功能更给人惊喜。

而这都是设计师对人体工程学的应用，  
以舒适感为唯一诉求，  
满足你对当今浴缸的种种所需，而且还能超出预期。

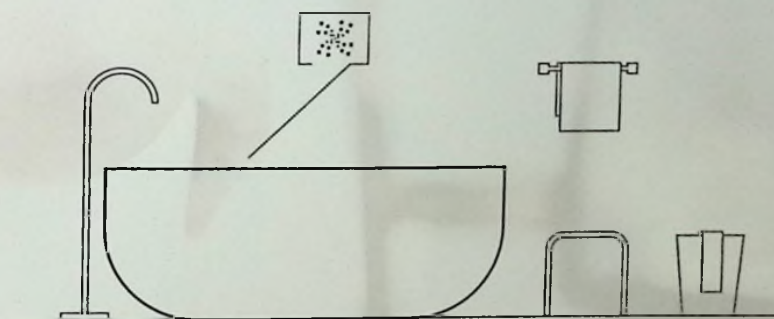



# BATHTUBS TECHNOLOGY

---

浴缸技术

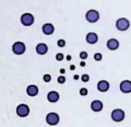

洗净世俗尘埃，尽得一身悠然

从时尚现代的亚克力浴缸，到坚固耐用的铸铁浴缸，从灵巧轻便的钢板浴缸到奢华舒适的按摩浴缸，HCG运用优质材料结合精密的工艺，制造出您理想中的浴缸产品。

浴缸整体造型设计美观大方，充分考虑使用的舒适方便，精心设计的防滑底面、扶手、靠背，使浴缸成为了美学与实用主义的优雅结合。同时，每一只HCG浴缸出厂前，均经过严格的质量测试，完全符合国家相关标准的严格要求，保障产品品质。

HCG浴缸系列产品坚持品质，满足您的点滴需求，远离喧扰尘嚣，静品浪漫闲情。



### 有效按摩

有力水泵及喷嘴水流及气泡混合扩散，愉悦身心。喷嘴的位置经过精心定位，达到使用目的地，同时喷嘴方向及强度的可调节，使您感受安逸的美妙境界。

### 舒适合体

依据亚洲人体型设计，符合人体工学原理。靠背等贴心设计，带给您舒适、方便的感觉。

# Acrylic Massage Bathtub 按摩浴缸



F2780DMAW

- 独立浴缸安装简易, 布置简洁无需砌墙
- 标配电机优选品牌凌霄, 静音且稳定
- 浴缸容量为270L
- 浴缸底部具有防滑功能。
- 浴缸按摩力度可调, 满足不同需求
- 浴缸材质为优选亚克力

款式: 1.7米长方型岛型-亚克力按摩浴缸  
 安装方式: 岛型  
 材质: 亚克力  
 尺寸: 1700 x 800 x 580 mm  
 颜色: 粉白 (AW)  
 配件: 含浴缸排水、电机

安装尺寸图

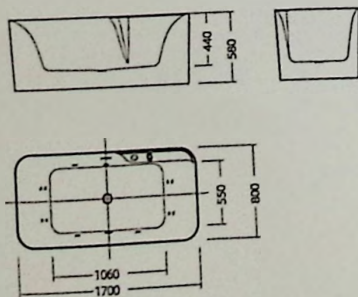

F3780DPAW

- 独立浴缸安装简易, 布置简洁无需砌墙
- 搭配气泵优选品牌凌霄, 静音且稳定
- 浴缸容量为250L
- 浴缸底部具有防滑功能
- 浴缸底部具有彩色变色氛围灯, 泡澡浪漫舒心
- 浴缸材质为优选亚克力

款式: 1.7米长方型岛型-亚克力气泡浴缸  
 安装方式: 岛型  
 材质: 亚克力  
 尺寸: 1700 x 800 x 600 mm  
 颜色: 粉白 (AW)  
 配件: 含浴缸排水、气泵

安装尺寸图

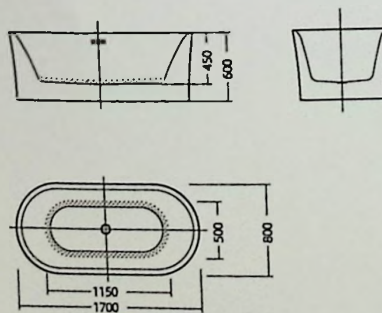

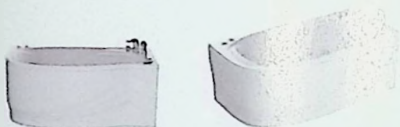
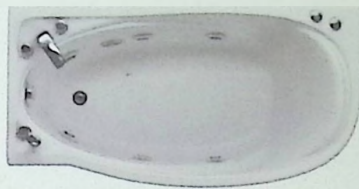

F8550NURAW

订单

- 直线加弧形外边沿设计，现代时尚
- 靠背和扶手的设计，符合人体工程学
- 可拆卸裙边，维修方便

F8550NULAW

- 直线加弧形外边沿设计，现代时尚
- 靠背和扶手的设计，符合人体工程学
- 可拆卸裙边，维修方便

款式： 1.5米长方形右裙边·亚克力按摩浴缸  
 安装方式： 裙边式  
 材质： 亚克力  
 尺寸： 1500 x 760 x 583 mm  
 颜色： 粉白 (AW)  
 配件： 含浴缸龙头、浴缸排水、电机

款式： 1.5米长方形左裙边·亚克力按摩浴缸  
 安装方式： 裙边式  
 材质： 亚克力  
 尺寸： 1500 x 760 x 583 mm  
 颜色： 粉白 (AW)  
 配件： 含浴缸龙头、浴缸排水、电机

安装尺寸图

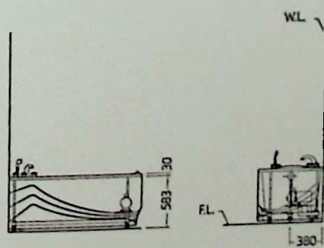
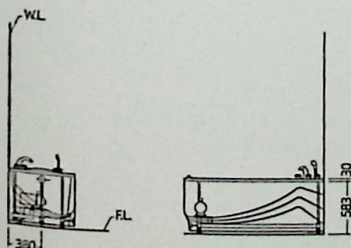
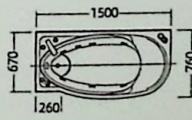
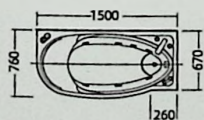

安装尺寸图

# Acrylic Free-standing Bathtub 独立式浴缸

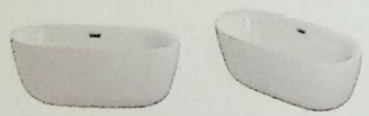

F8780DAW

- 独立浴缸安装简易, 布置简洁无需砌墙
- 浴缸容量为230L
- 浴缸底部具有防滑功能
- 浴缸材质为优选亚克力

款式: 1.7米长圆型岛型-亚克力浴缸  
 安装方式: 岛型  
 材质: 亚克力  
 尺寸: 1700 x 800 x 570 mm  
 颜色: 粉白 (AW)  
 配件: 含浴缸排水

安装尺寸图

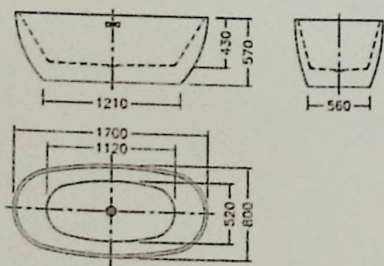

F7500DAW

- 独立浴缸安装简易, 布置简洁无需砌墙
- 浴缸容量为220L
- 浴缸底部具有防滑功能
- 浴缸材质为优选亚克力

款式: 1.5米长方型岛型-亚克力浴缸  
 安装方式: 岛型  
 材质: 亚克力  
 尺寸: 1500 x 750 x 580 mm  
 颜色: 粉白 (AW)  
 配件: 含浴缸排水

安装尺寸图

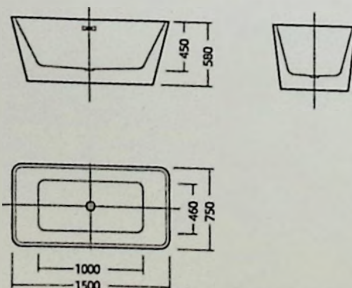

F8700DAW

- 独立浴缸安装简易, 布置简洁无需砌墙
- 浴缸容量为290L
- 浴缸底部具有防滑功能
- 浴缸材质为优选亚克力

款式: 1.7米长方型岛型-亚克力浴缸  
 安装方式: 岛型  
 材质: 亚克力  
 尺寸: 1700 x 800 x 580 mm  
 颜色: 粉白 (AW)  
 配件: 含浴缸排水

安装尺寸图

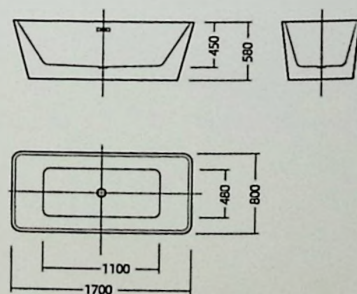

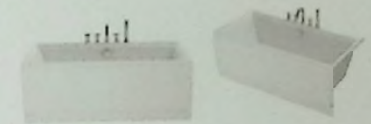
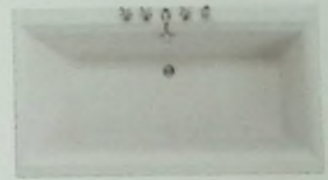
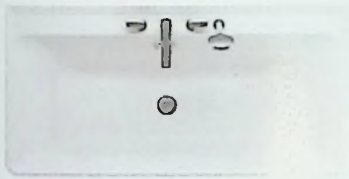

F6670QAW

F6675NTAW

F1700QAW



- 置物台设计, 可临时摆放洗浴物品, 方便提取
- 挡水条设计, 阻止水流溢出
- 斜面设计, 运用人体工程学, 让洗浴舒适
- 四边R角处理, 保护身体
- 三片式组合, 可以拆卸, 维修方便
- 已预留四孔龙头孔

- 直线和圆弧结构, 简洁大气, 现代时尚
- 浴缸靠背设计参考沙发椅, 符合人体工程学
- 高质量亚克力材质, 耐酸碱性能好, 使用寿命较长
- 防滑底部设计

- 简约线条加明晰边角, 诠释现代主义风格
- 空间宽敞, 采用亚克力材质, 耐热性, 保温性俱佳, 洗浴舒适
- 边缘设计, 使用便利, 不易积水
- 带裙边, 搭配全新龙头, 具整体感

款式: 1.7米长方形有裙边·亚克力浴缸  
 安装方式: 裙边式  
 材质: 亚克力  
 尺寸: 1700 x 820 x 520 mm  
 颜色: 粉白 (AW)  
 配件: 不含浴缸排水、浴缸龙头

款式: 1.5米长方形有裙边·亚克力浴缸  
 安装方式: 裙边式  
 材质: 亚克力  
 尺寸: 1500 x 700 x 500 mm  
 颜色: 粉白 (AW)  
 配件: 含浴缸排水

款式: 1.7米长方形有裙边·亚克力浴缸  
 安装方式: 裙边式  
 材质: 亚克力  
 尺寸: 1700 x 850 x 600 mm  
 颜色: 粉白 (AW)  
 配件: 含浴缸排水、浴缸龙头

安装尺寸图

安装尺寸图

安装尺寸图

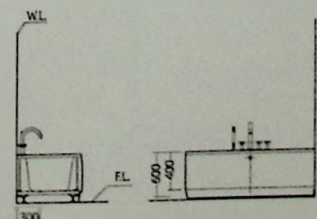
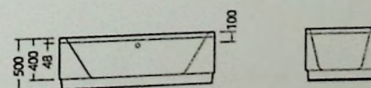
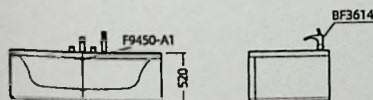
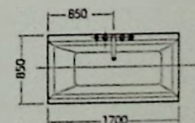
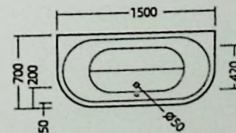
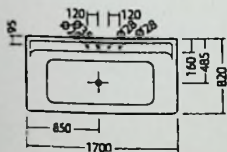

# Acrylic Bathtub (w/apron) 裙边亚克力浴缸



## F8550NRAW

- 直线加弧形外边沿设计, 现代时尚
- 靠背和扶手的设计, 符合人体工程学
- 可拆卸裙边, 维修方便

## F8550NLAW

- 直线加弧形外边沿设计, 现代时尚
- 靠背和扶手的设计, 符合人体工程学
- 可拆卸裙边, 维修方便

款式: 1.5米长方形右裙边·亚克力浴缸  
 安装方式: 裙边式  
 材质: 亚克力  
 尺寸: 1500 x 760 x 613 mm  
 颜色: 粉白 (AW)  
 配件: 不含浴缸排水

款式: 1.5米长方形左裙边·亚克力浴缸  
 安装方式: 裙边式  
 材质: 亚克力  
 尺寸: 1500 x 760 x 613 mm  
 颜色: 粉白 (AW)  
 配件: 不含浴缸排水

外观尺寸图

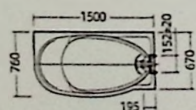

安装尺寸图

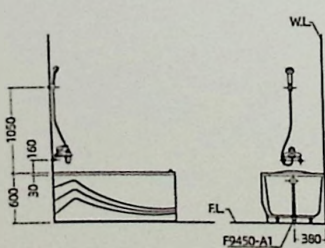
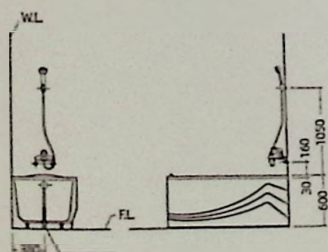
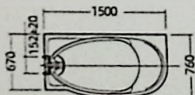



F4817AW

- 斜面设计, 运用人体工程学, 让洗浴舒适
- 四边R角处理, 保护身体
- 合金把手, 质感好

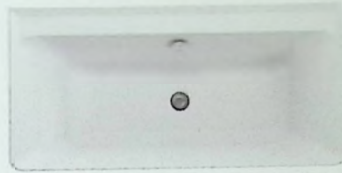

F6670AW

- 置物台设计, 可临时摆放洗浴物品, 方便提取
- 挡水条设计, 阻止水流溢出
- 斜面设计, 运用人体工程学, 让洗浴舒适
- 四边R角处理, 保护身体

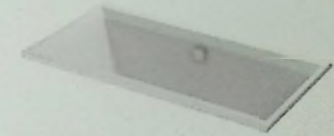

F1700AW

- 简约线条加明断边角, 诠释现代主义风格
- 空间宽敞, 采用亚克力材质, 耐用性, 保温性俱佳, 洗浴舒适
- 边缘设计, 使用便利, 不易积水

款式: 1.7米长方形无裙边·亚克力浴缸  
 安装方式: 嵌入式  
 材质: 亚克力  
 尺寸: 1700 x 750 x 390 mm  
 颜色: 粉白 (AW)  
 配件: 含扶手, 不含浴缸排水

款式: 1.7米长方形无裙边·亚克力浴缸  
 安装方式: 嵌入式  
 材质: 亚克力  
 尺寸: 1700 x 820 x 385 mm  
 颜色: 粉白 (AW)  
 配件: 不含浴缸排水

款式: 1.7米长方形无裙边·亚克力浴缸  
 安装方式: 嵌入式  
 材质: 亚克力  
 尺寸: 1700 x 850 x 515 mm  
 颜色: 粉白 (AW)  
 配件: 不含浴缸排水

安装尺寸图

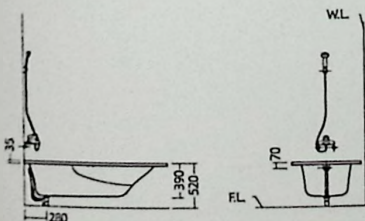
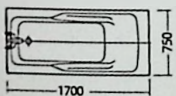

安装尺寸图

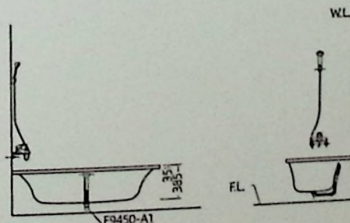
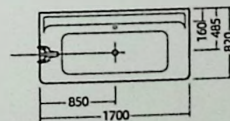

安装尺寸图

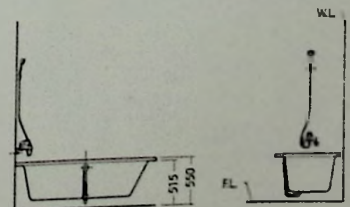
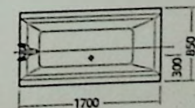



## Set-in Acrylic Bathtub 嵌入式亚克力浴缸

## Cast Iron Bathtub 铸铁浴缸

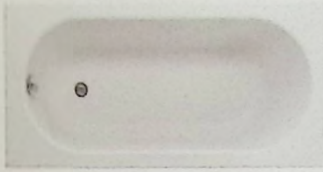

F7250AW

订单

F8140(订单)/F8150/F8160/F8170AW

F9270NAW

- 简约设计，现代简洁
- 采用优质板材，耐热度，保温性俱佳，洗浴舒适

- 靠背和扶手的设计，符合人体工程学
- 外观整体协调性好

- 简洁设计，优美大方
- 铸铁坚固耐用，耐酸碱性能好，使用寿命较长
- 防滑底面，确保安全

款式： 1.5米长方形无裙边·亚克力浴缸  
 安装方式： 嵌入式  
 材质： 亚克力  
 尺寸： 1500 x 700 x 385 mm  
 颜色： 粉白 (AW)  
 配件： 不含浴缸排水

款式： 1.4/1.5/1.6/1.7米长方形无裙边·亚克力浴缸  
 安装方式： 嵌入式  
 材质： 亚克力  
 尺寸： F8140AW: 1400 x 750 x 475 mm  
 F8150AW: 1500 x 750 x 480 mm  
 F8160AW: 1600 x 750 x 475 mm  
 F8170AW: 1700 x 800 x 485 mm  
 颜色： 粉白 (AW)  
 配件： 含扶手，不含浴缸排水

款式： 1.7米长方形无裙边·铸铁浴缸  
 安装方式： 嵌入式  
 材质： 铸铁  
 尺寸： 1715 x 805 x 450 mm  
 颜色： 粉白 (AW)  
 配件： 含扶手，不含浴缸排水

安装尺寸图

安装尺寸图

安装尺寸图

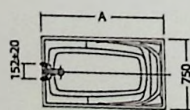
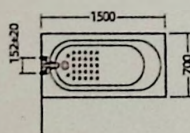

	A	B
F8140	1400	475
F8150	1500	480
F8160	1600	475
F8170	1700	485

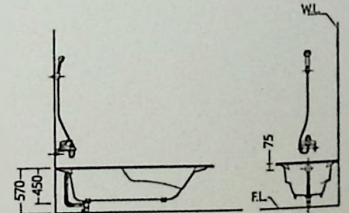
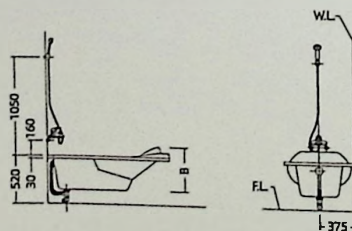
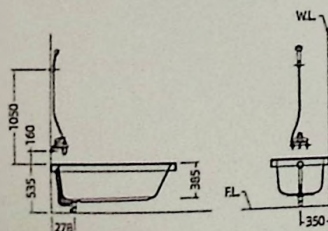
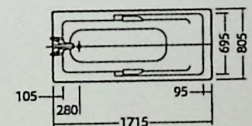

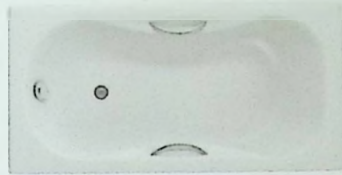

F9615AW

- 简洁设计, 优美大方
- 铸铁坚固耐用, 耐酸碱性能好, 使用寿命较长
- 防滑底面

F9550AW

- 简洁设计, 优美大方
- 铸铁坚固耐用, 耐酸碱性能好, 使用寿命较长
- 防滑底面

款式: 1.5米长方型无裙边·铸铁浴缸  
 安装方式: 嵌入式  
 材质: 铸铁  
 尺寸: 1500 x 750 x 470 mm  
 颜色: 粉白 (AW)  
 配件: 不含浴缸排水

款式: 1.5米长方型无裙边·铸铁浴缸  
 安装方式: 嵌入式  
 材质: 铸铁  
 尺寸: 1500 x 750 x 420 mm  
 颜色: 粉白 (AW)  
 配件: 含扶手, 不含浴缸排水

安装尺寸图

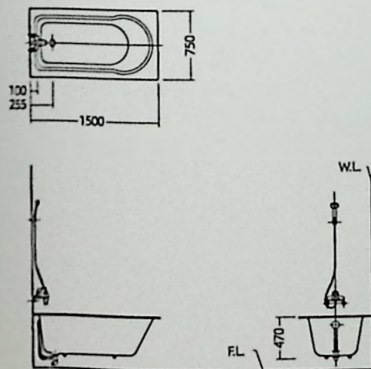

安装尺寸图

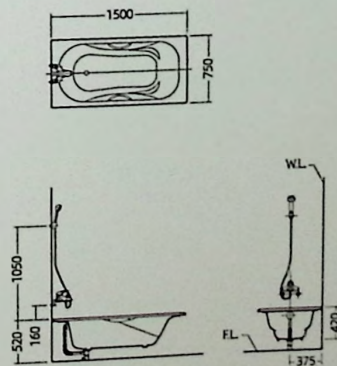

F9450-P1

款式: 浴缸用大拍盖按钮式水龙头  
 使用方式: 按钮式  
 本体材质: 铜  
 出水管材质: 塑料  
 适用浴缸: 铸铁浴缸: F9270N, F9550, F9615

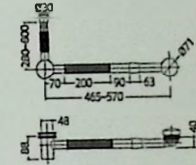

F9450-A1

款式: 浴缸用旋转式水龙头  
 使用方式: 旋转式  
 本体材质: 铜  
 出水管材质: 塑料  
 适用浴缸: 铸铁浴缸: F9270N, F9550, F9615  
 亚克力浴缸: F6670, F6670Q, F8550NL, F8550NR

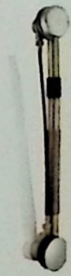
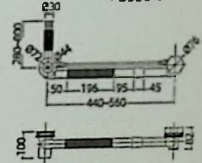

F9615-A1

款式: 浴缸用大拍盖旋转式水龙头  
 使用方式: 旋转式  
 本体材质: 铜  
 出水管材质: 塑料  
 适用浴缸: 铸铁浴缸: F9270N, F9550, F9615

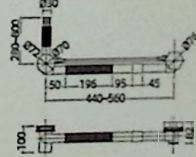

F8150-A1

款式: 浴缸用旋转式水龙头  
 使用方式: 旋转式  
 本体材质: 铜  
 出水管材质: 塑料  
 适用浴缸: 亚克力浴缸: F1700, F4917, F7250, F7370, F8140, F8150, F8150NQ, F8160, F8170

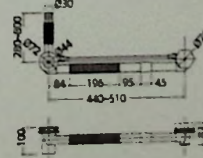

静空间



# SHOWER ROOM

---

[从头打造你的定制空间]

「静」  
无噪音

和成静音缓冲技术，塑钢滑轮和U字形防尘轨道，  
减少滑轮于轨道的摩擦，使推拉顺畅。

「劲」  
精加工

边框含铝量达到98%的铝合金边框，不易变形、硬而不脆；  
导轮经过5万次破坏性开合测试，承载力强、劲久使用；  
玻璃拉手45公斤500小时载重测试不变形，保障您的使用安全。

「净」  
好打理

玻璃采用3M Novec 涂层技术，形成荷叶效果，使水珠不易粘附于  
玻璃上，不易残留水渍，让清洁变得简单。

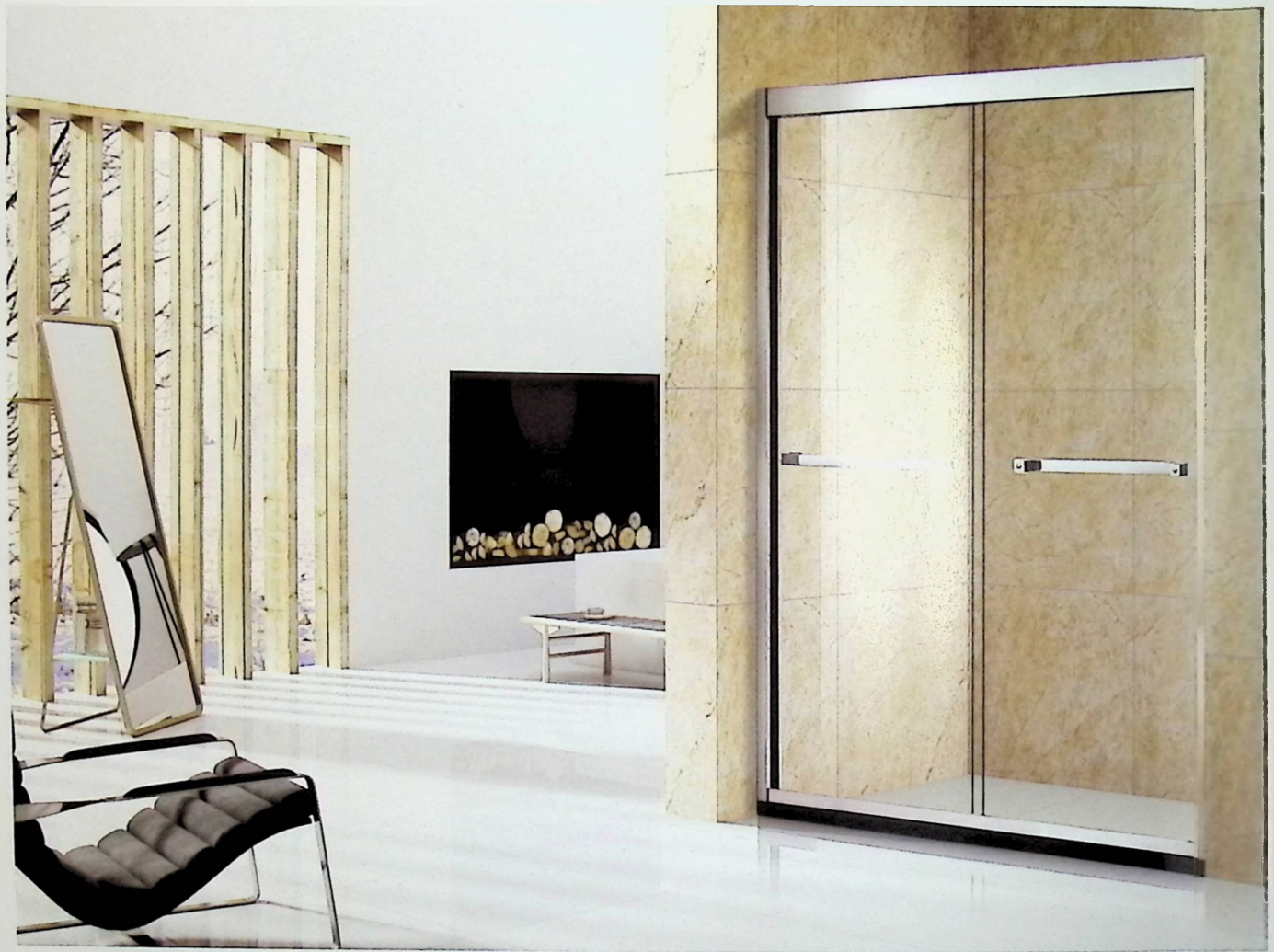

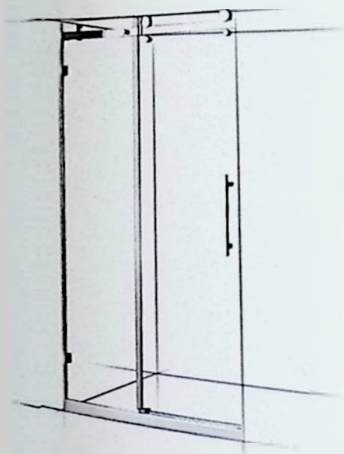

D12108A1

- 304不锈钢型材, 8K镜面技术照亮生活
- 滑轮工艺, 让您体验静生活
- 定制化服务, 满足您的需求

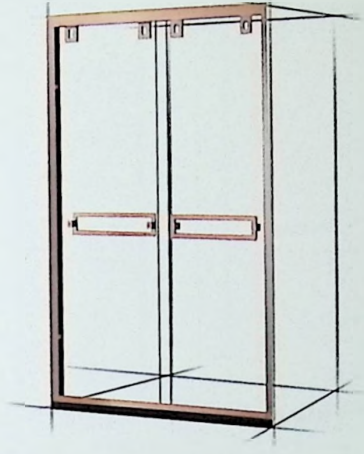

D12102M1

- 304不锈钢型材
- PVD镀层工艺
- 玫瑰金色

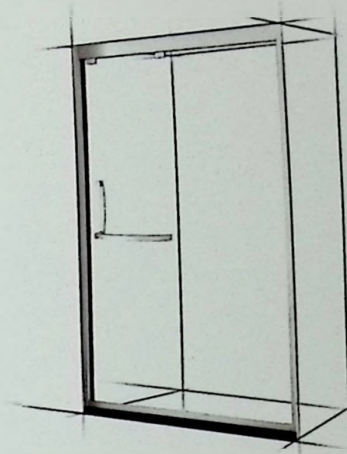

D12107A1

- 304不锈钢型材, 8K镜面技术照亮生活
- 滑轮工艺, 让您体验静生活
- 定制化服务, 满足您的需求

淋浴房类型: 洛美系列一字型淋浴房

材质: 304不锈钢

颜色: 镜光

玻璃厚度: 8mm/10mm

可定制颜色:



淋浴房类型: 维也纳系列一字型淋浴房

材质: 304不锈钢

颜色: 玫瑰金

玻璃厚度: 8mm

可定制颜色:

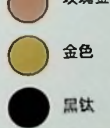

淋浴房类型: 维也纳系列一字型淋浴房

材质: 304不锈钢

颜色: 镜光

玻璃厚度: 8mm

可定制颜色:

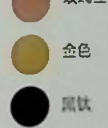

安装尺寸图

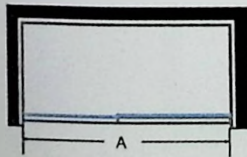

非标定制透做范围 (mm)			
A	B	C	H
1200-2000			2000

安装尺寸图

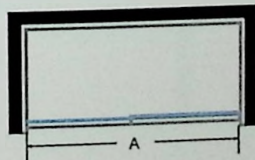

非标定制透做范围 (mm)			
A	B	C	H
1200-2000			2000

安装尺寸图

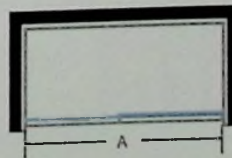

非标定制透做范围 (mm)			
A	B	C	H
1200-2000			2000

Shower Room 淋浴房·一字型 订单

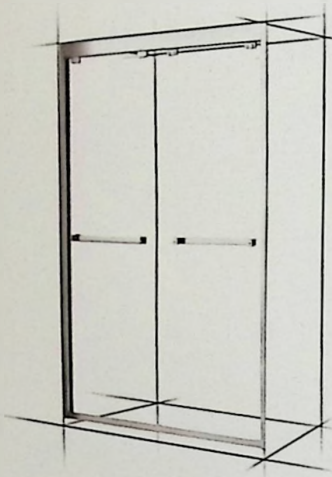

D12106A1

- 304不锈钢型材, BK镜面技术闪亮生活
- 滑轮工艺, 让您体验净生活
- 定制化服务, 满足您的需求

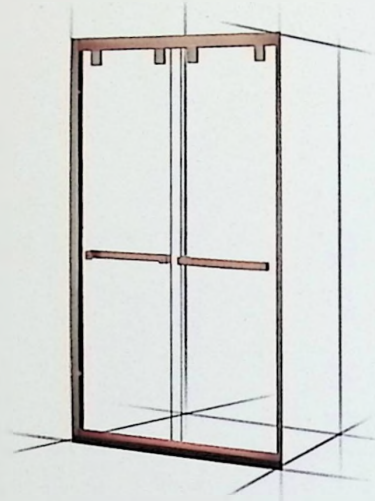

D12101M1

- 304不锈钢型材
- PVD镀层工艺

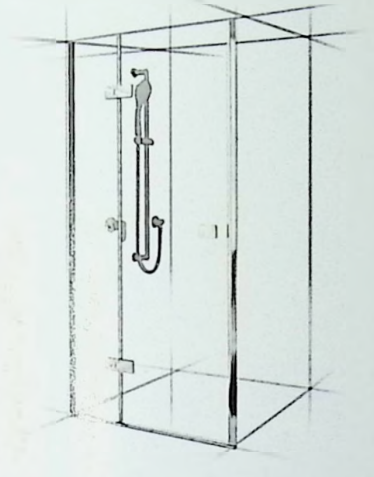

D12101A1

- 简约设计, 铝合金材质
- 黄铜铰链匹配个性定制满足您的需求

淋浴房类型: 维也纳系列一字型淋浴房

材质: 304不锈钢

颜色: 银光

玻璃厚度: 8mm

可定制颜色:

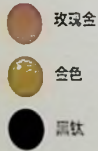

淋浴房类型: 尼亚美系列一字型淋浴房

材质: 304不锈钢

颜色: 玫瑰金

玻璃厚度: 8mm

可定制颜色:

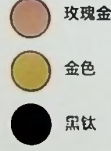

淋浴房类型: 凯撒系列一字型淋浴房

材质: 铝合金

颜色: 亮银

玻璃厚度: 8mm

可定制颜色:

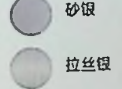

安装尺寸图

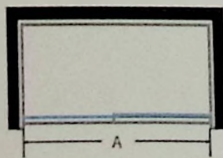

非定制透做范围 (mm)			
A	B	C	H
1200-2000			2000

安装尺寸图

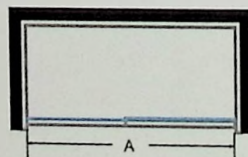

非定制透做范围 (mm)			
A	B	C	H
1200-2000			2000

安装尺寸图

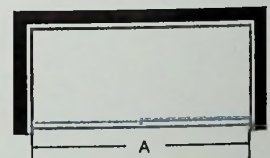

非定制透做范围 (mm)			
A	B	C	H
900-1600			2000

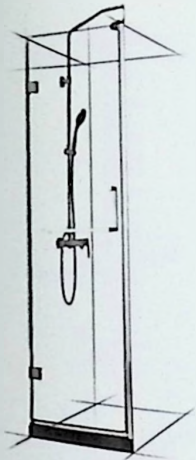

D14101A1

- 简约设计, 铝合金材质
- 黄铜铰链匹配个性定制满足您的需求





D12105A1



- 304不锈钢型材, 8K镜面技术照亮生活
- 滑轮工艺, 让您体验静生活
- 定制化服务, 满足您的需求





D14103A1

- 简约设计, 铝合金材质
- 黄铜铰链匹配个性定制满足您的需求

淋浴房类型: 维多利亚系列·一字型淋浴房  
 材质: 铝合金  
 颜色: 亮银  
 玻璃厚度: 8mm  
 可定制颜色:  砂银  
                    拉丝银

淋浴房类型: 索菲亚系列·一字型淋浴房  
 材质: 304不锈钢  
 颜色: 镜光  
 玻璃厚度: 8mm  
 可定制颜色:  玫瑰金  
                    金色  
                    黑钛

淋浴房类型: 维克系列·一字型淋浴房  
 材质: 铝合金  
 颜色: 亮银  
 玻璃厚度: 8mm  
 可定制颜色:  砂银  
                    拉丝银

安装尺寸图

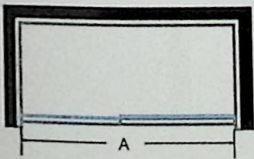

非标定制制造范围 (mm)			
A	B	C	H
1400-1600			2000

安装尺寸图

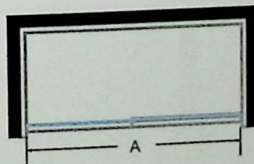

非标定制制造范围 (mm)			
A	B	C	H
1000-1800			2000

安装尺寸图

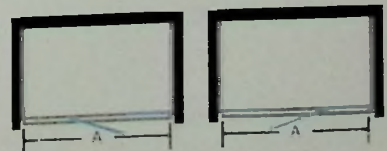

非标定制制造范围 (mm)			
A	B	C	H
800-1400	300-1200		2000



Shower Room 淋浴房·一字型 订单

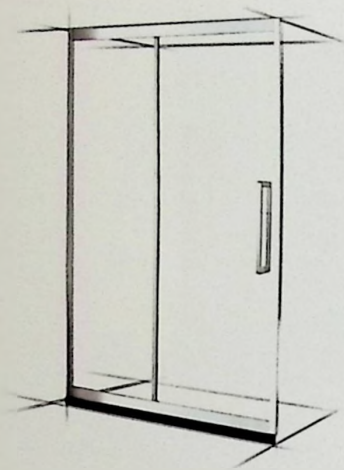

D12102A1

- 304不锈钢型材, 8K镜面技术照亮生活
- 滑轮工艺, 让您体验静生活
- 定制化服务, 满足您的需求

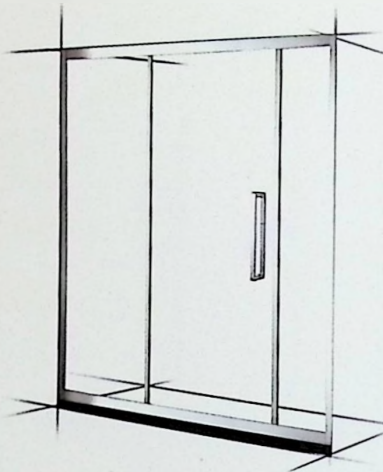

D14102A1

- 304不锈钢型材, 8K镜面技术照亮生活
- 滑轮工艺, 让您体验静生活
- 定制化服务, 满足您的需求



D16101A1

- 304不锈钢型材, 8K镜面技术照亮生活
- 滑轮工艺, 让您体验静生活
- 定制化服务, 满足您的需求

淋浴房类型: 金沙系列一字型淋浴房  
 材质: 304不锈钢  
 颜色: 镜光  
 玻璃厚度: 8mm  
 可定制颜色:

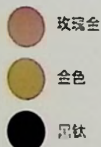

淋浴房类型: 金沙系列一字型淋浴房  
 材质: 304不锈钢  
 颜色: 镜光  
 玻璃厚度: 8mm  
 可定制颜色:

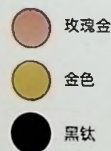

淋浴房类型: 金沙系列一字型淋浴房  
 材质: 304不锈钢  
 颜色: 镜光  
 玻璃厚度: 8mm  
 可定制颜色:

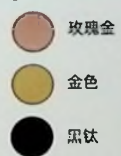

安装尺寸图

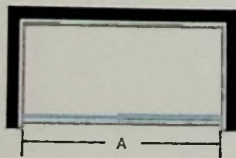

非标定制制造范围 (mm)			
A	B	C	H
1200-1800			2000

安装尺寸图

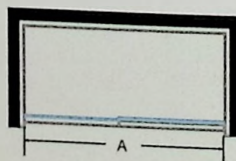

非标定制制造范围 (mm)			
A	B	C	H
1400-2000			2000

安装尺寸图

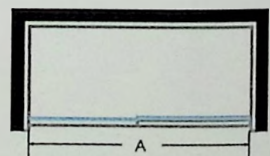

非标定制制造范围 (mm)			
A	B	C	H
1400-2200			2000



D12103A1

- 304不锈钢型材, 8K镜面技术照亮生活
- 滑轮工艺, 让您体验静音生活
- 定制化服务, 满足您的需求



D12104A1

- 304不锈钢型材, 8K镜面技术照亮生活
- 滑轮工艺, 让您体验静音生活
- 定制化服务, 满足您的需求

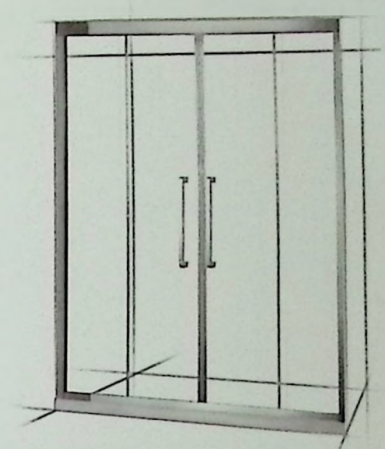

D15101A1

- 304不锈钢型材, 8K镜面技术照亮生活
- 滑轮工艺, 让您体验静音生活
- 定制化服务, 满足您的需求

淋浴房类型: 梵高系列一字型淋浴房  
 材质: 304不锈钢  
 颜色: 镜光  
 玻璃厚度: 8mm  
 可定制颜色:

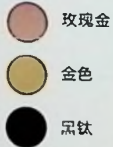

淋浴房类型: 梵高系列一字型淋浴房  
 材质: 304不锈钢  
 颜色: 镜光  
 玻璃厚度: 8mm  
 可定制颜色:

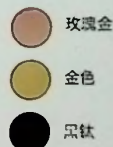

淋浴房类型: 梵高系列一字型淋浴房  
 材质: 304不锈钢  
 颜色: 镜光  
 玻璃厚度: 8mm  
 可定制颜色:



安装尺寸图

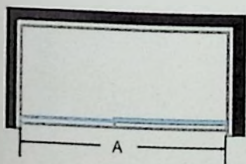

非标定制透做范围 (mm)			
A	B	C	H
1200-1600			2000

安装尺寸图

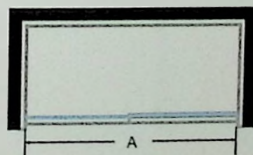

非标定制透做范围 (mm)			
A	B	C	H
1200-1600			2000

安装尺寸图

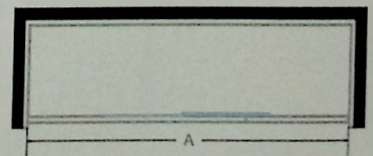

非标定制透做范围 (mm)			
A	B	C	H
1500-2000			2000

Shower Room 淋浴房·一字型 (订单)

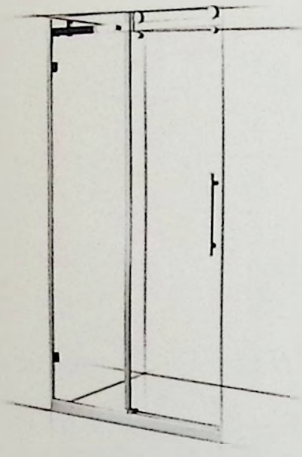

D12109A1

- 简约设计, 铝合金材质
- 滑轮工艺, 让您体验静生活
- 个性定制, 满足您的需求



D12110A1

- 简约设计, 铝合金材质
- 滑轮工艺, 让您体验静生活
- 个性定制, 满足您的需求



D16102A1

- 简约设计, 304不锈钢型材
- 滑轮工艺, 让您体验静生活
- 个性定制, 满足您的需求

淋浴房类型: 玛丽系列一字型淋浴房

材质: 铝合金

颜色: 亮银

玻璃厚度: 8mm

可定制颜色:

- 砂银
- 拉丝银

淋浴房类型: 玛丽系列一字型淋浴房

材质: 铝合金

颜色: 亮银

玻璃厚度: 8mm

可定制颜色:

- 砂银
- 拉丝银

淋浴房类型: 玛丽系列一字型淋浴房

材质: 304不锈钢

颜色: 亮银

玻璃厚度: 8mm

可定制颜色:

- 砂银
- 拉丝银

安装尺寸图

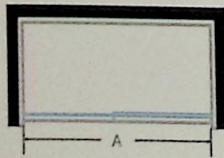

非标定制透做范围 (mm)			
A	B	C	H
1200-2000			2000

安装尺寸图

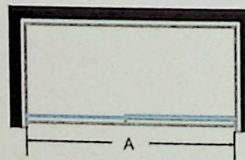

非标定制透做范围 (mm)			
A	B	C	H
1200-1600			2000

安装尺寸图

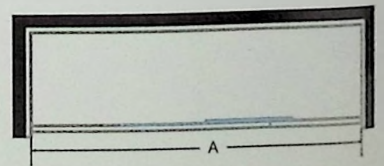

非标定制透做范围 (mm)			
A	B	C	H
1400-2000			2000



D12401B1

- PVD镀膜工艺, 传承经典
- 现代与中式的融合, 过去和现在的交织

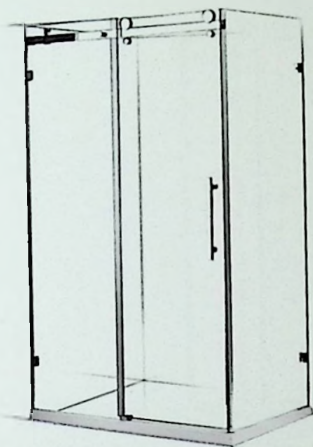

D12403A1

- 304不锈钢型材, 8K镜面技术照亮生活
- 滑轮工艺, 让您体验静生活
- 定制化服务, 满足您的需求

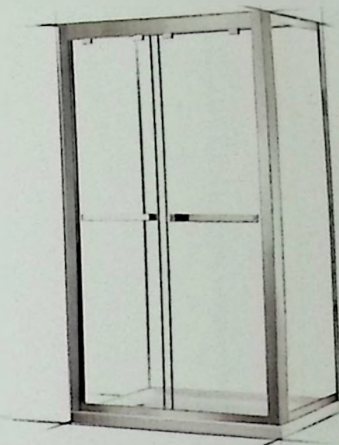

D12407A1

- 304不锈钢型材, 8K镜面技术照亮生活
- 滑轮工艺, 让您体验静生活
- 定制化服务, 满足您的需求

淋浴房类型: 安卡拉系列·方形淋浴房

材质: 304不锈钢

颜色: 黑钛

玻璃厚度: 8mm

淋浴房类型: 洛美系列·方形淋浴房

材质: 304不锈钢

颜色: 镜光

玻璃厚度: 8mm/10mm

可定制颜色:

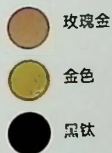

淋浴房类型: 维也纳系列·方形淋浴房

材质: 304不锈钢

颜色: 镜光

玻璃厚度: 8mm

可定制颜色:

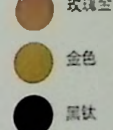

安装尺寸图

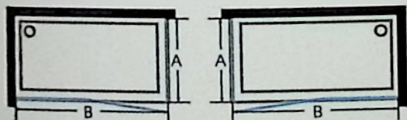

非标定制制造范围 (mm)			
A	B	C	H
500-1200	500-1200		2000

安装尺寸图

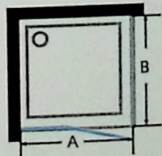

非标定制制造范围 (mm)			
A	B	C	H
800-1800	800-1200		2000

安装尺寸图

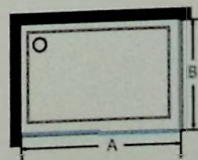

非标定制制造范围 (mm)			
A	B	C	H
1200-2000	500-1400		2000

Shower Room 淋浴房·方形 订单

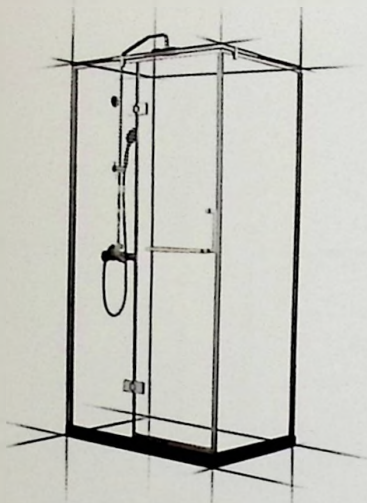

D12402A1

- 简约设计, 铝合金材质
- 真银镜框匹配个性定制满足您的需求

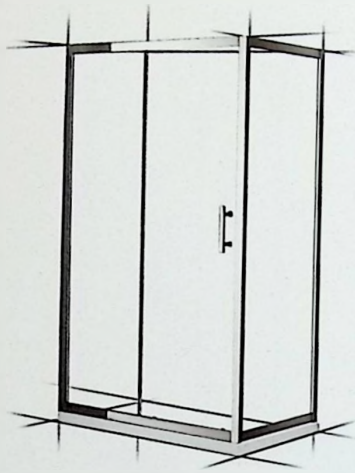

D12405A1

- 简约设计, 铝合金材质
- 滑轮工艺, 让您体验静生活
- 个性定制, 满足您的需求

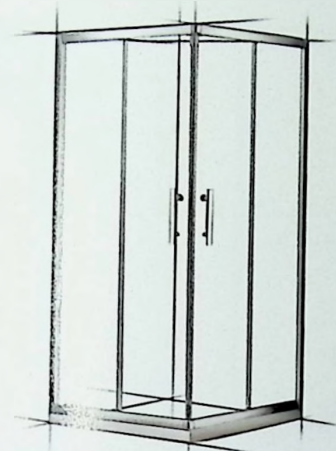

D09401A1

- 简约设计, 铝合金材质
- 滑轮工艺, 让您体验静生活
- 个性定制, 满足您的需求

淋浴房类型: 维多利亚系列·方形淋浴房  
 材质: 铝合金  
 颜色: 亮银  
 玻璃厚度: 8mm  
 可定制颜色:

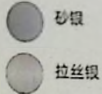

淋浴房类型: 玛丽系列·方形淋浴房  
 材质: 铝合金  
 颜色: 亮银  
 玻璃厚度: 8mm  
 可定制颜色:

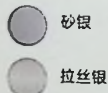

淋浴房类型: 玛丽系列·方形淋浴房  
 材质: 铝合金  
 颜色: 亮银  
 玻璃厚度: 8mm  
 可定制颜色:

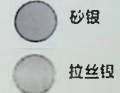

安装尺寸图

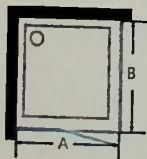

非标定制适做范围 (mm)			
A	B	C	H
800-1200	630-1800		2000

安装尺寸图

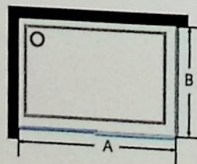

非标定制适做范围 (mm)			
A	B	C	H
1200-1800	300-1200		2000

安装尺寸图

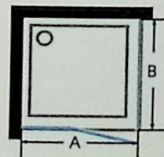

非标定制适做范围 (mm)			
A	B	C	H
800-1200	800-1200		2000

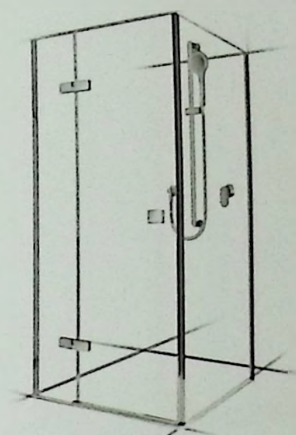
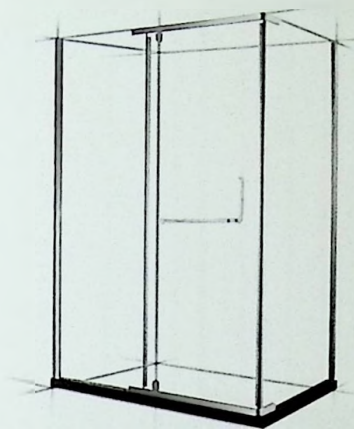
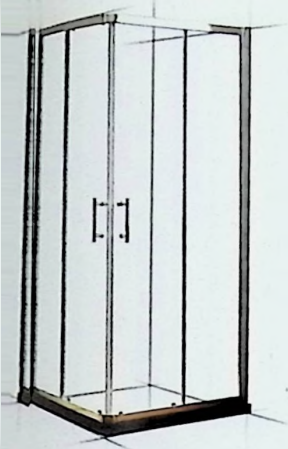

D009402A1



D12406A1



D12401A1

- 简约设计, 铝合金材质
- 滑轮工艺, 让您体验静生活
- 个性定制, 满足您的需求

- 简约设计, 铝合金材质
- 滑轮工艺, 让您体验静生活
- 个性定制, 满足您的需求

- 简约设计, 铝合金材质
- 真铜铰链匹配个性定制满足您的需求

淋浴房类型: 布达佩斯系列-方形淋浴房  
 材质: 铝合金  
 颜色: 亮银  
 玻璃厚度: 6mm  
 可定制颜色:  砂银  
                    拉丝银

淋浴房类型: 罗拉系列-方形淋浴房  
 材质: 铝合金  
 颜色: 亮银  
 玻璃厚度: 8mm  
 可定制颜色:  砂银  
                    拉丝银

淋浴房类型: 达芬奇系列-方形淋浴房  
 材质: 铝合金  
 颜色: 亮银  
 玻璃厚度: 8mm

安装尺寸图

安装尺寸图

安装尺寸图

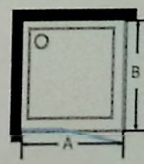
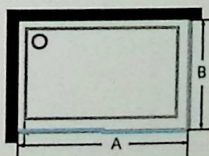
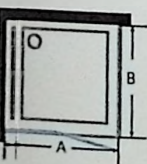

标准尺寸:  
 990 \* B900 \* H1850 mm

非标定制制造范围 (mm)			
A	B	C	H
800-1400	500-1200		2000

非标定制制造范围 (mm)			
A	B	C	H
650-1800	500-1200		2000

Shower Room 淋浴房·弧形 订单

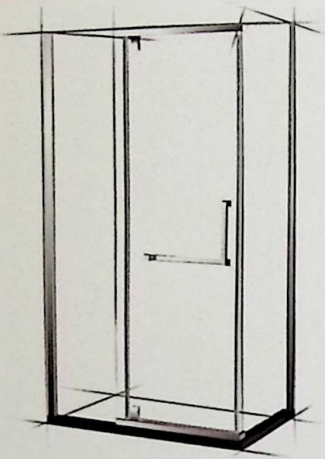

D12404A1

- 简约设计, 铝合金材质
- 真铜铰链匹配个性定制满足您的需求



D09201M1/D10201M1

- 304不锈钢型材
- PVD镀层工艺

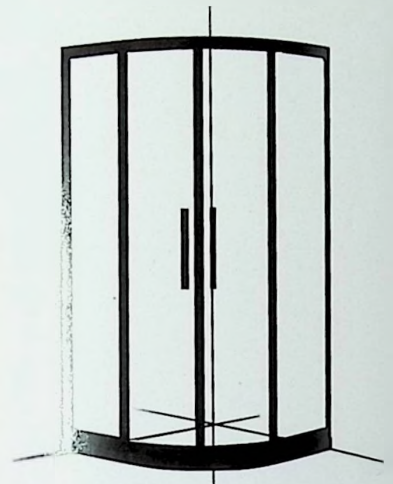

D09201B1/D10201B1

- 304不锈钢型材
- PVD镀层工艺

淋浴房类型: 维克系列·方形淋浴房  
 材质: 铝合金  
 颜色: 亮银  
 玻璃厚度: 8mm  
 可定制颜色:

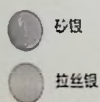

淋浴房类型: 安道尔系列·弧形淋浴房  
 材质: 304不锈钢  
 颜色: 玫瑰金  
 玻璃厚度: 8mm  
 可定制颜色:

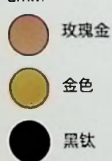

淋浴房类型: 安道尔系列·弧形淋浴房  
 材质: 304不锈钢  
 颜色: 黑钛  
 玻璃厚度: 8mm  
 可定制颜色:

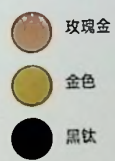

安装尺寸图

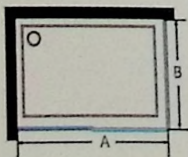

非标定制范围 (mm)			
A	B	C	H
800-1400	300-1200		2000

安装尺寸图

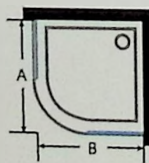

非标定制范围 (mm)			
A	B	C	H
500-1200	500-1200		2000

安装尺寸图

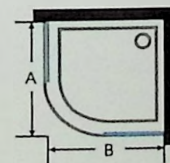

非标定制范围 (mm)			
A	B	C	H
500-1200	500-1200		2000

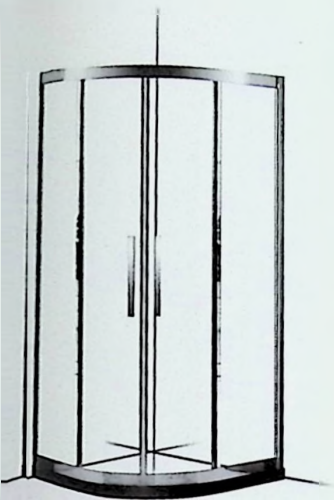

D09201A1/D10201A1

- 304不锈钢型材, 8K镜面技术照亮生活
- 滑轮工艺, 让您体验静生活

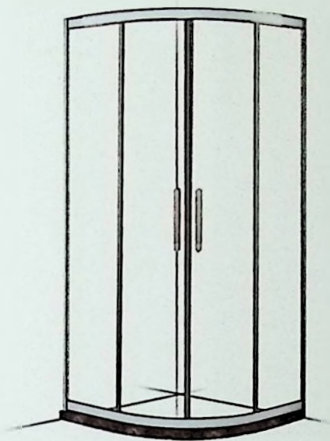

D09202M1

- 经典白加金, 优雅迷人
- 防回水设计避免水溢外流

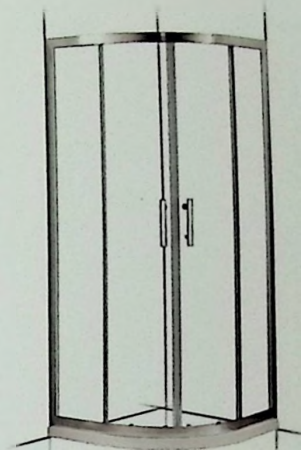

D09203A1/D10202A1

- 简约设计, 铝合金材质
- 滑轮工艺, 让您体验静生活
- 个性定制, 满足您的需求

淋浴房类型: 安道尔系列-弧形淋浴房

材质: 304不锈钢

颜色: 锐光

玻璃厚度: 8mm

可定制颜色:

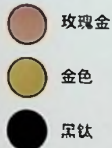

淋浴房类型: 巴格达系列-弧形淋浴房

材质: 304不锈钢

颜色: 白加金

玻璃厚度: 8mm

可定制颜色:

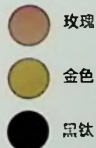

淋浴房类型: 玛莉系列-弧形淋浴房

材质: 铝合金

颜色: 亮银

玻璃厚度: 8mm

可定制颜色:

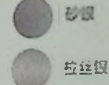

安装尺寸图

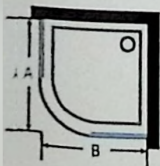

非标定制透做范围 (mm)			
A	B	C	H
500-1200	500-1200		2000

安装尺寸图

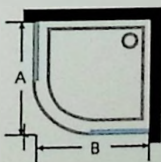

非标定制透做范围 (mm)			
A	B	C	H
800-1200	800-1200		2000

安装尺寸图

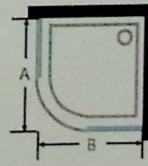

非标定制透做范围 (mm)			
A	B	C	H
800-1200	800-1200		2000



Shower Room 淋浴房·钻石型 (订单)

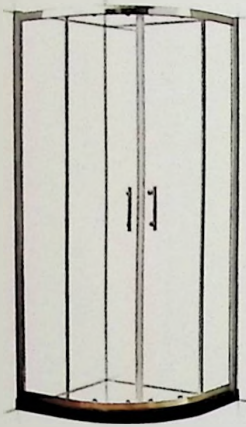

D09204A1/D10203A1

- 简约设计, 铝合金材质
- 滑轮工艺, 让您体验静生活
- 个性定制, 满足您的需求



D09202A1

- 简约设计, 铝合金材质
- 黄铜铰链匹配个性定制满足您的需求

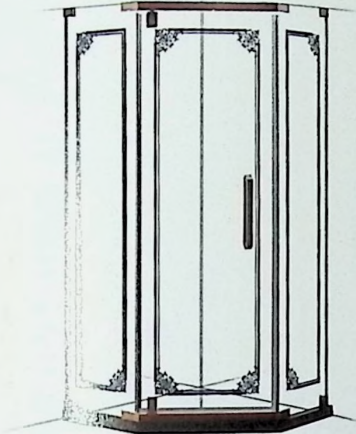

D09301G1/D10301G1

- 304不锈钢型材
- 复古设计, 沉稳内敛
- 防回水设计避免水渍外流

淋浴房类型: 布达佩斯系列·弧形淋浴房

材质: 铝合金

颜色: 亮银

玻璃厚度: 6mm

可定制颜色:



淋浴房类型: 维克系列·弧形淋浴房

材质: 铝合金

颜色: 亮银

玻璃厚度: 8mm

可定制颜色:

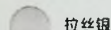

淋浴房类型: 尼亚美系列·钻石型淋浴房

材质: 304不锈钢

颜色: 青古铜/红古铜

玻璃厚度: 8mm

可定制颜色:

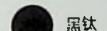
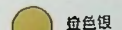
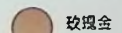

安装尺寸图

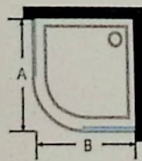

标准尺寸:

D09204A1 A900 × B900 × H1850 mm

D10203A1 A1050 × B1050 × H1850 mm

安装尺寸图

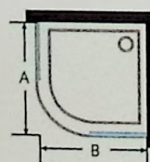

非标定制透做范围 (mm)			
A	B	C	H
500-1000	500-1000		2000

安装尺寸图

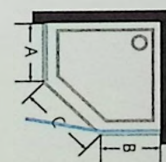

非标定制透做范围 (mm)			
A	B	C	H
800-1200	800-1200	550-800	2000

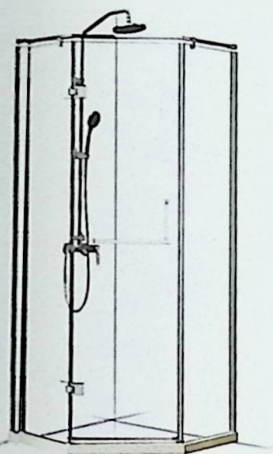

D09301A1/D10301A1

- 简约设计, 铝合金材质
- 黄铜铰链匹配个性化定制满足您的需求

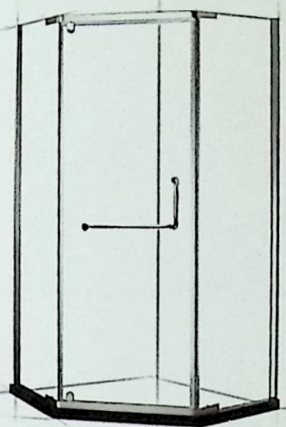

D09303A1

- 简约设计, 铝合金材质
- 滑轮工艺, 让您体验静生活
- 个性化定制, 满足您的需求



D09302A1

- 简约设计, 铝合金材质
- 黄铜铰链匹配个性化定制满足您的需求

淋浴房类型: 维多利亚系列·钻石型淋浴房

材质: 铝合金

颜色: 亮银

玻璃厚度: 8mm

可定制颜色:  砂银

拉丝银

淋浴房类型: 罗拉系列·钻石型淋浴房

材质: 铝合金

颜色: 亮银

玻璃厚度: 8mm

可定制颜色:  砂银

拉丝银

淋浴房类型: 拉克系列·钻石型淋浴房

材质: 铝合金

颜色: 亮银

玻璃厚度: 8mm

可定制颜色:  砂银

拉丝银

安装尺寸图

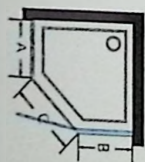

非标定制透做范围 (mm)			
A	B	C	H
800-1200	800-1200	550-800	2000

安装尺寸图

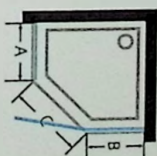

非标定制透做范围 (mm)			
A	B	C	H
180-700	180-700	550-700	2000

安装尺寸图

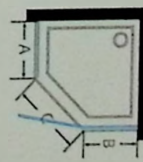

非标定制透做范围 (mm)			
A	B	C	H
800-1200	800-1200	800-1200	2000

Shower Room Accessories 淋浴房配件 订单

五金拉手系列

竖型



CVH235

孔距: 400mm

颜色:  铬色

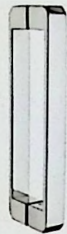

CVH260

孔距: 300mm

颜色:  铬色

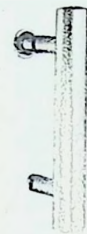

CVH234

孔距: 145mm

颜色:  铬色

L型

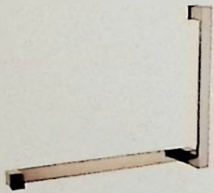

CVH256

孔距: 300x450mm

颜色:  玫瑰金

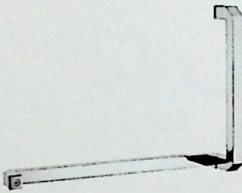

CVH228

孔距: 300x450mm

颜色:  铬色



CVH245

孔距: 220x420mm

颜色:  铬色

一字型

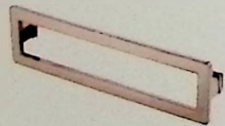

CVH270

孔距: 300mm

颜色:  玫瑰金

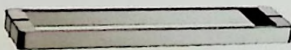

CVH261

孔距: 450mm

颜色:  铬色

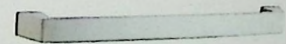

CVH252

孔距: 450mm

颜色:  铬色



CVH258

孔距: 400mm

颜色:  青古铜

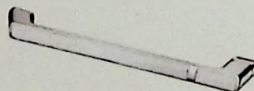

CVH267

孔距: 300mm

颜色:  铬色

真空镀膜玻璃系列



夏绿纹

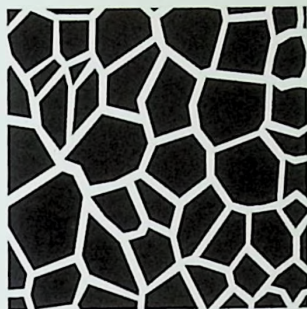

石头纹



迷宫纹

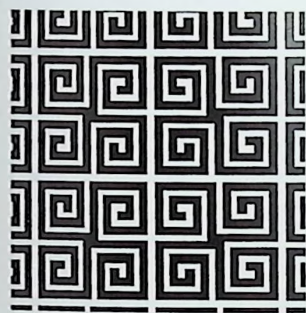

复古纹



波浪纹





# FAUCETS

---

每一个夜晚，每一个清晨，  
卫浴间使我们放下诸多烦恼，放下诸多繁杂，在水与龙头的互动中，  
我们舒适、安心，在水与自我的沟通中，我们清洁、美好。

沐浴龙头提供了恒温轴芯，在设定后，  
自动恒定龙头温度，不用担心突冷突热带来的烦恼。

搭配空气注入式花洒，压力促使水与空气混合，  
释放出氧离子，水滴因充满空气而轻盈，产生自然的雨淋水效。  
花洒所提供的多样出水模式可以带来不同的淋浴体验...

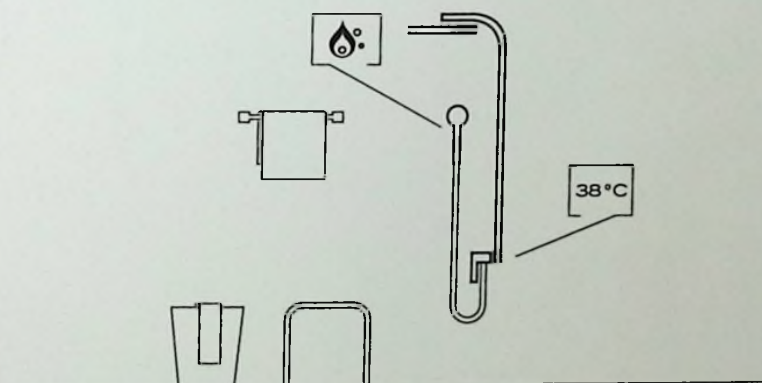

# HEALTHY FAUCET TO PROTECT YOUR FAMILY

水嘴安全认证



健康龙头为家庭健康护航



1931年开始，HCG开始专注于卫浴空间的研究。  
90年来的稳健发展，为HCG累积下了很多品格，其中，重要的一点就是对产品品质的坚持。

为了实现对品质的追求，HCG铜器生产基地于2000年设立了NSF实验室，该实验室是获得北美CSA/IAMPO水龙头毒性安全检测认证的实验室；2006年，HCG铜器工厂又投入研发团队、生产设备及工厂进行无铅铜器研发与生产；

截止目前，HCG自主研发的无铅铜获得了欧美18项发明专利，并且取得了美国EPA（环保部）的认证。

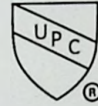
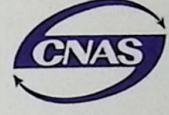

水嘴安全认证是国家新实施的一种龙头认证方式，把控企业使其在龙头制造过程中把重金属（铅、镉、铬、砷）含量维持到最低限度，进而保障使用者的安全和健康。中国质量认证中心于2011年推出了【水嘴安全认证】标准，HCG和成卫浴有幸成为中国通过认证的卫浴企业。

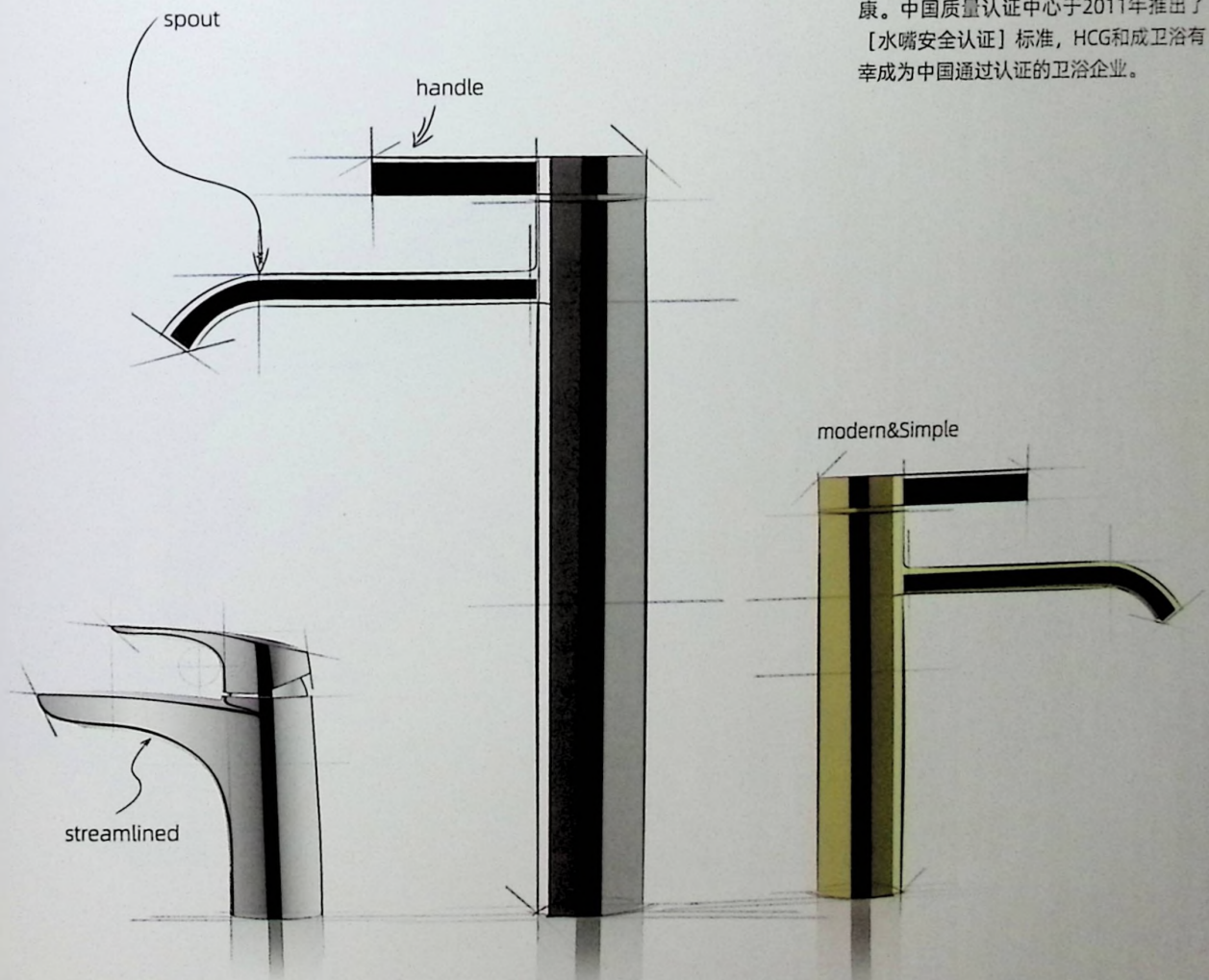



# THE WORLD'S LEADING LOW-LEAD TECHNOLOGY

低铅铜



国际认证的专利材料



HCG自主研发低铅铜材，获18项欧美发明专利

HCG面盆类龙头，主要采用HCG自主研发低铅铜，材料铅含量 $\leq 0.15\%$ ，铅析出量 $< 3\mu\text{g/L}$ ，优于国家标准，比美国加州低铅标准更严苛。

与市面上众多品牌夸大宣传【无铅】概念有所不同的是，HCG所使用的低铅铜材料，在美国注册CAD牌号，同时获得了EPA（美国国家环保总署）抗菌认证，荣获过欧美18项发明专利，是经过国际权威认证的低铅材料，与市面上其他品牌的“洗铅龙头”“虚假低铅龙头”有很大的区别。

HCG还是中国获得CQC（中国质量认证中心）水龙头安全认证的企业，也是通过国标《陶瓷片密封水嘴析出量认证》的企业。

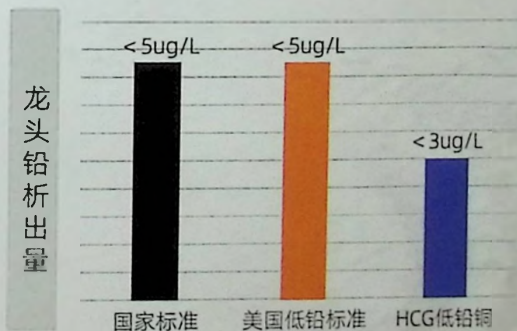
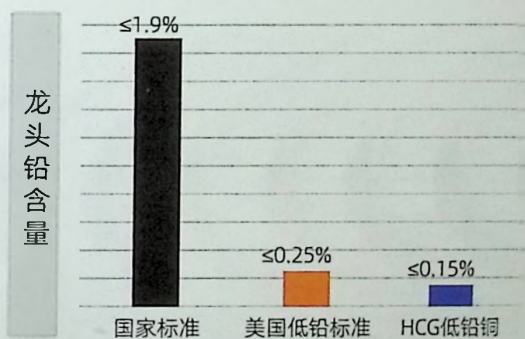

# PVD TECHNOLOGY

PVD技术



多种表面处理，让龙头告别单一色彩

HCG于2000年开始专注于PVD的研发，并成功突破了PVD成本瓶颈，令PVD得以广泛运用。如今，经过数十年的技术沉淀，HCG不断的淬炼出属于HCG的PVD色彩呈现。



清如水晶 皓如明月

铂金PVD所呈现出的色泽感，比传统CP色饱和度高，清如水晶，皓如明月，予人沉稳、内敛的品质感。



7级硬度 恒久闪耀

铂金PVD表面处理，在卫浴产品中引入硬抗腐蚀层，经过处理后的产品，硬度可达7级（等同于水晶硬度），可直接与百洁布、钢丝球的刮擦。

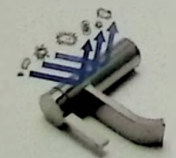

纳米抗菌 晶纯亮洁

纳米级PVD技术，产品表面细密，顺滑能减少指纹及污渍附着，对葡萄球菌和大肠杆菌的抗菌率达92%以上，抑制细菌的滋长，让产品如水晶纯净亮洁。



铂金PVD



玫瑰金 RGD

拉丝黑 BK



磨砂黑  
BL



复古金  
MRG



亮面金  
EN



镀铬  
CP



铂金  
PT

# THERMOSTAT TECHNOLOGY

## 恒温技术 38°

选择您舒适的温度



精准调节，温度控制在20度到42度之间，保证出水温度恒定，水温舒适。

恒温产品具有防烫水路设计，阻止龙头表面因水温过高，造成意外烫伤。

恒温阀芯具有断水保护功能。当冷水供应突然中断时，将自动切断热水，保护身体。

部分产品配有调压止回阀，阻止冷热水串流，并可调节冷热水的流量和压力，及同时具备关水的功能。

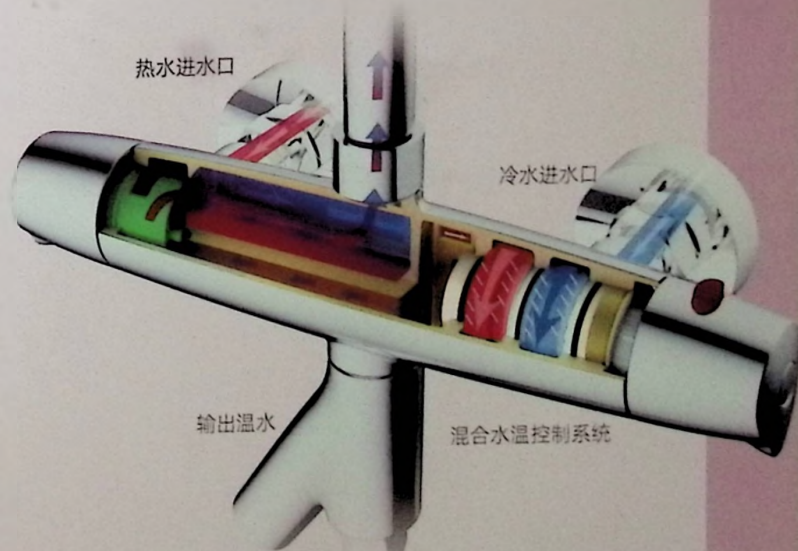

兰花叶仿生造型，轻盈优雅  
纤薄水路设计，瀑布出水



LF37008L-2MB

订购

款式：6寸脸盆用反把手龙头  
材质：低铅铜  
颜色：复古铜(ORB)  
配件：龙头主体、连接软管、面盆落水  
(角阀、进水软管需另购)

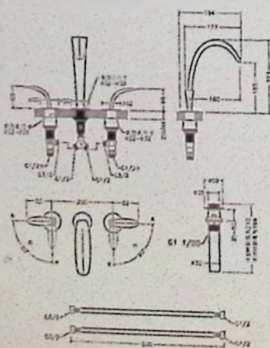

LF37008L-2ORB

订购

款式：8寸脸盆用双把手龙头  
材质：低铅铜  
颜色：复古铜(ORB)  
配件：龙头主体、连接软管、面盆落水  
(角阀、进水软管需另购)

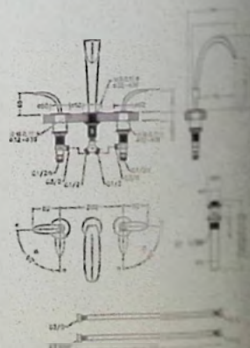



reddot design award  
winner 2019

纤毫毕现，薄我所想  
5MM 超薄水嘴

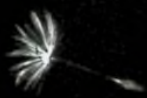

LF37102L-CP

款式：单孔脸盆用侧开单把手龙头  
材质：低铅铜  
颜色：镀铬(CP)  
配件：龙头主体、进水软管(角阀、脸盆落水需另购)

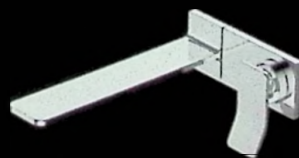
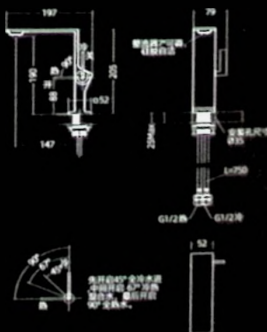

LF37106L-CP

款式：脸盆用侧开单把手龙头  
材质：低铅铜  
颜色：镀铬(CP)  
配件：龙头主体、进水软管(角阀、脸盆落水需另购)

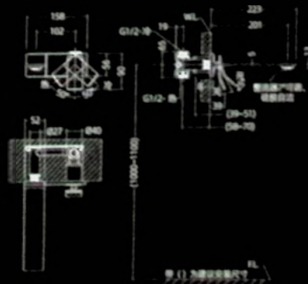

铂金(PT) / 玫瑰金(RGD) 订单



LF36501L-CP/LF36501L-PT/  
LF36501L-RGD

款式: 单孔脸盆用单把手龙头  
材质: 低铅铜  
颜色: 镀铬(CP)/铂金(PT)/玫瑰金(RGD)  
配件: 不含落水

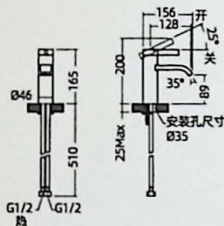

LF36505L-CP/LF36505L-PT/  
LF36505L-RGD

款式: 单孔脸盆用单把手龙头  
材质: 低铅铜  
颜色: 镀铬(CP)/铂金(PT)/玫瑰金(RGD)  
配件: 不含落水

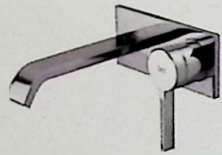
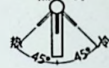
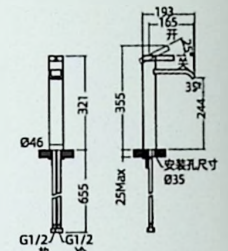

LF36506L-CP/LF36506L-PT/  
LF36506L-RGD

款式: 脸盆用嵌墙式单把手龙头  
材质: 低铅铜  
颜色: 镀铬(CP)/铂金(PT)/玫瑰金(RGD)  
配件: 不含落水

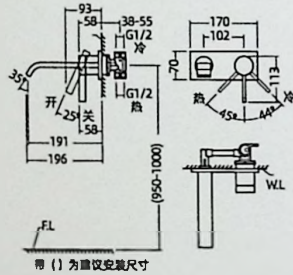

带 (1) 为墙孔安装尺寸

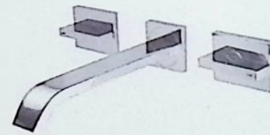
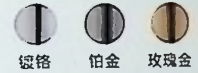

LF36507L-CP/LF36507L-PT/  
LF36507L-RGD

款式: 脸盆用嵌墙式双把手龙头  
材质: 低铅铜  
颜色: 镀铬(CP)/铂金(PT)/玫瑰金(RGD)  
配件: 不含落水

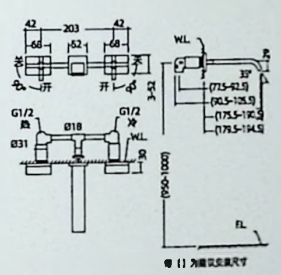

带 (1) 为墙孔安装尺寸



LF36508L-CP/LF36508L-PT/  
LF36508L-RGD

款式: 8寸脸盆用双把手龙头  
材质: 低铅铜  
颜色: 镀铬(CP)/铂金(PT)/玫瑰金(RGD)  
配件: 不含落水及进水软管

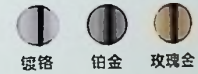
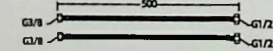
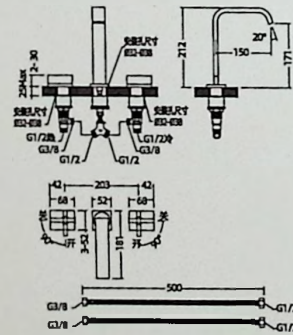

LF36508AL-CP/LF36508AL-PT/  
LF36508AL-RGD

款式: 8寸脸盆用双把手龙头  
材质: 低铅铜  
颜色: 镀铬(CP)/铂金(PT)/玫瑰金(RGD)  
配件: 不含落水及进水软管

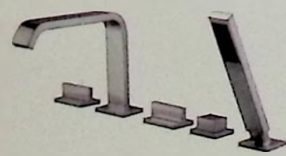
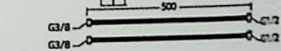
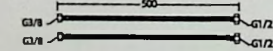
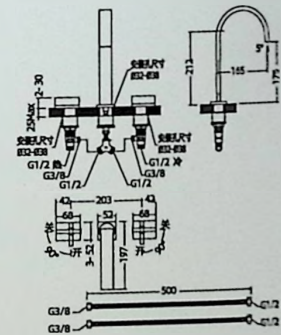

BF36505-CP/BF36505-PT/  
BF36505-RGD

款式: 五孔缸边浴缸龙头  
材质: 黄铜  
颜色: 镀铬(CP)/铂金(PT)/玫瑰金(RGD)  
配件: 不含进水管

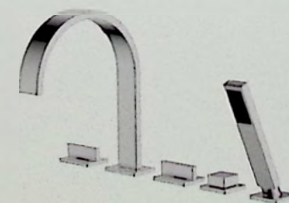
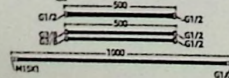
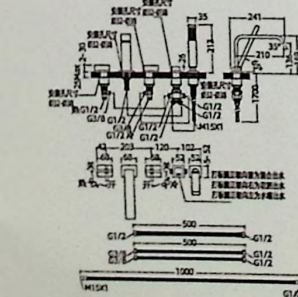

BF36505A-CP/BF36505A-PT/  
BF36505A-RGD

款式: 五孔缸边浴缸龙头  
材质: 黄铜  
颜色: 镀铬(CP)/铂金(PT)/玫瑰金(RGD)  
配件: 不含进水管

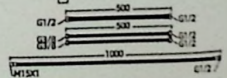
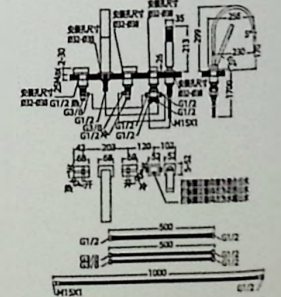



铂金 玫瑰金

BF36610-P3PT/BF36610-P3RGD

款式: 双功能恒温控制阀面板把手组  
 材质: 黄铜  
 颜色: 铂金(PT)/玫瑰金(RGD)  
 配套: 阀体 BF36510-P4PT/RGD

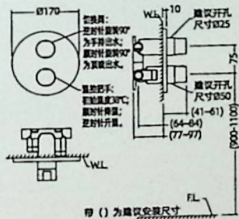

图(1)为建议安装尺寸

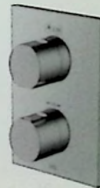

铂金 玫瑰金

BF36510-P3PT/BF36510-P3RGD

款式: 双功能恒温控制阀面板把手组  
 材质: 黄铜  
 颜色: 铂金(PT)/玫瑰金(RGD)  
 配套: 阀体 BF36510-P4PT/RGD

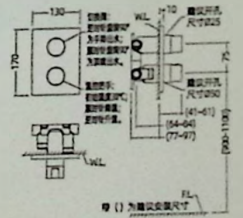

图(1)为建议安装尺寸



BF36610A-P3CP

款式: 双功能恒温控制阀面板把手组  
 材质: 黄铜  
 颜色: 镀铬(CP)  
 配套: 阀体 BF30310-P4CP

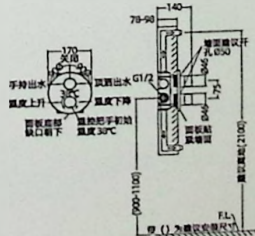

图(1)为建议安装尺寸

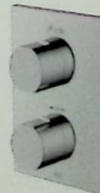

BF36510A-P3CP

款式: 双功能恒温控制阀面板把手组  
 材质: 黄铜  
 颜色: 镀铬(CP)  
 配套: 阀体 BF30310-P4CP

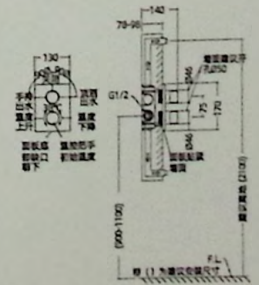

图(1)为建议安装尺寸



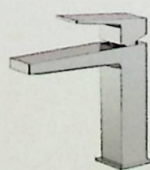
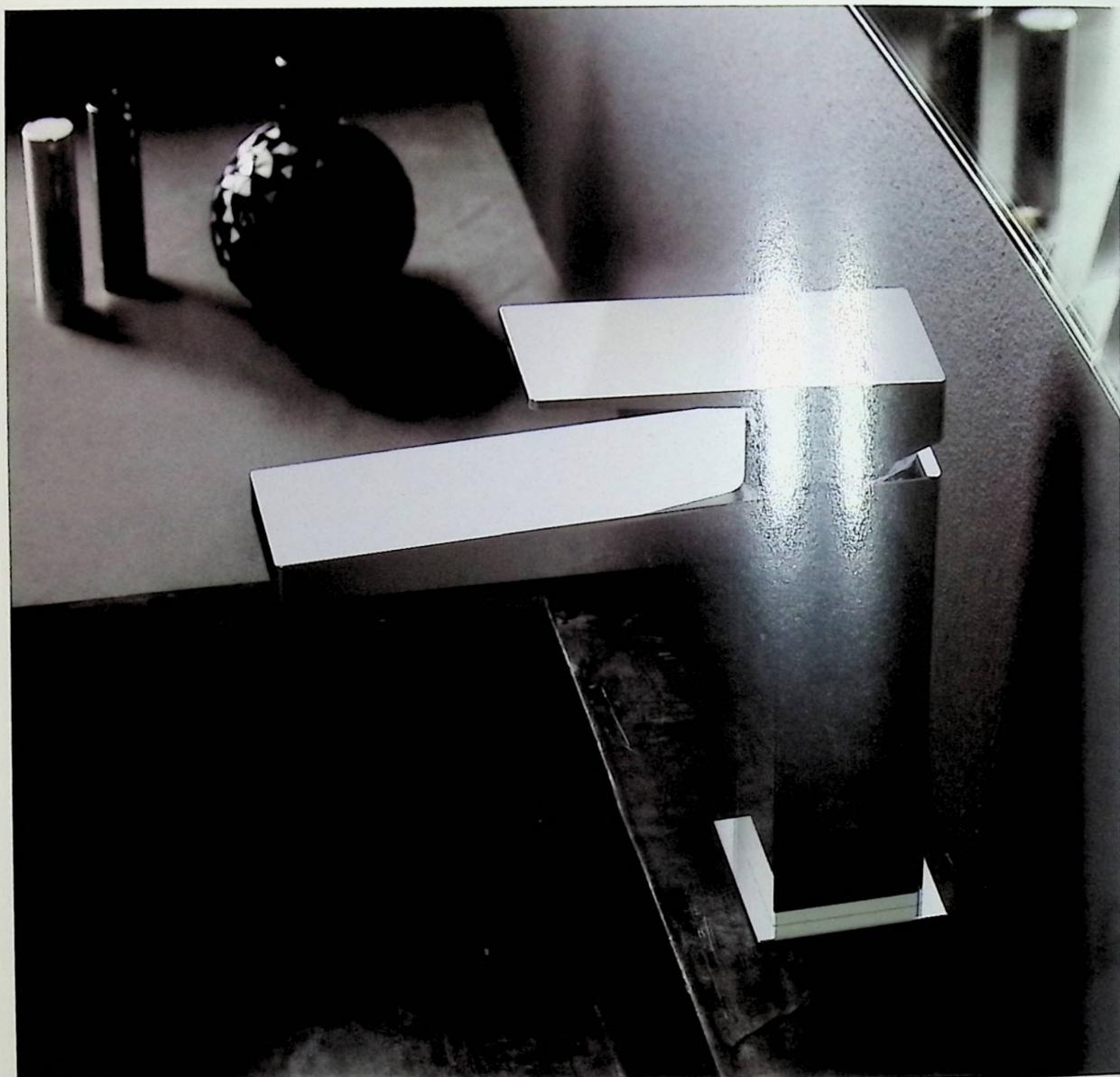

LF36801L-CP

- 款式: 单孔脸盆用单把手龙头
- 材质: 黄铜
- 颜色: 镀铬(CP)
- 配件: 不含落水

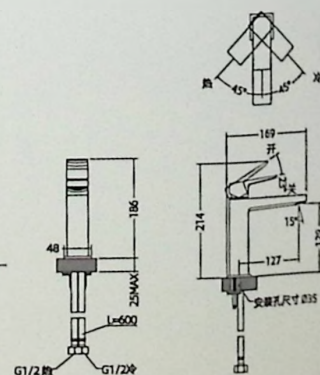





## 7度可调气泡器芯

落水精准，泡沫细腻

- 精密的铸造工艺，铸铜本体，品质稳定
- 精良的镀层，历久弥新，质感丰富
- 陶瓷阀芯，严密调温，使用便捷
- 配套系列设计，整体卫浴空间，合理搭配

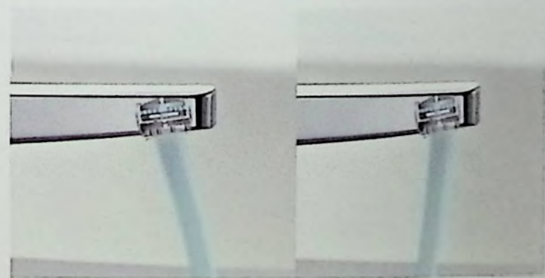

7度可调系列龙头，出水角度可调节，360度调节出水方向。  
+/-7度调节出水角度，适配不同尺寸台盆；

内置起泡装置，出水水流柔顺舒适，加上精密的落水控制，防止出水喷溅，让您体验用水乐趣。

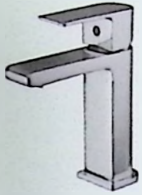

LF1301L-CP

款式: 单孔脸盆用单把手龙头  
 材质: 超低碳钢  
 颜色: 镀铬(CP)  
 配件: 不含落水

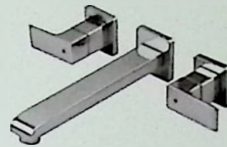
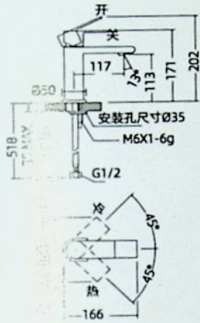

LF1307-CP

款式: 脸盆用滑动式双把手龙头  
 材质: 黄铜  
 颜色: 镀铬(CP)  
 配件: 不含落水

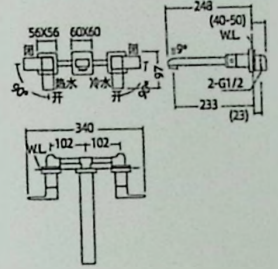

BF1301-CP

款式: 淋浴用单把手龙头  
 材质: 黄铜  
 颜色: 镀铬(CP)  
 配件: 不含手持花洒组

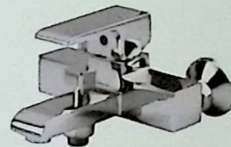
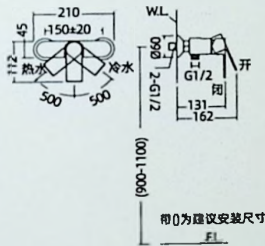

BF1306L-CP

款式: 沐浴用单把手龙头  
 材质: 低铅铜  
 颜色: 镀铬(CP)  
 配件: 不含手持花洒组

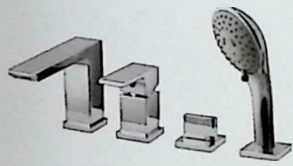
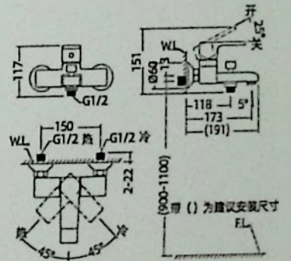

BF0904-CP

款式: 四孔缸边浴缸龙头  
 材质: 黄铜  
 颜色: 镀铬(CP)  
 配件: 合手持花洒、花洒软管、进水软管

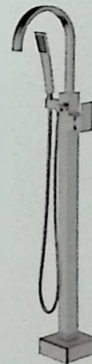
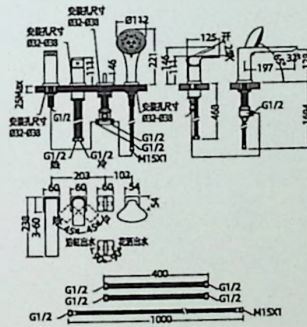

BF1418-CP

款式: 落地式浴缸花洒龙头  
 材质: 黄铜  
 颜色: 镀铬(CP)  
 配件: 合手持花洒及软管

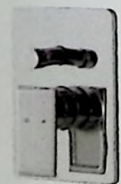
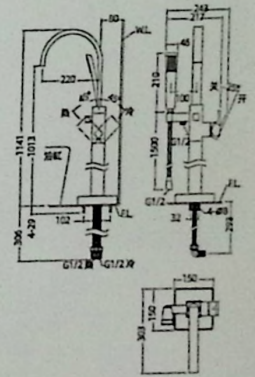

BF0910-P3CP

款式: 双功能控制面面板把手组  
 材质: 黄铜  
 颜色: 镀铬(CP)  
 配件: BF0410-P4CP阀体

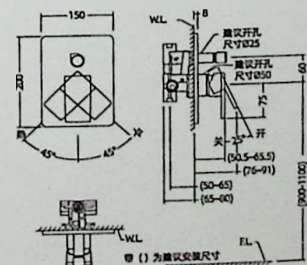

BF0909-P3CP

款式: 单功能控制面面板把手组  
 材质: 黄铜  
 颜色: 镀铬(CP)  
 配件: BF0609-P4CP阀体

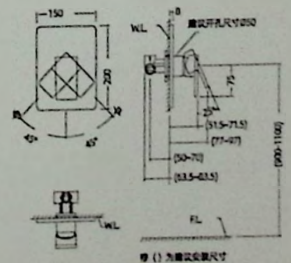



LF36101L-CP

款式：单孔脸盆用单把手龙头  
 材质：超低碳铜  
 颜色：镀铬(CP)  
 配件：不含落水

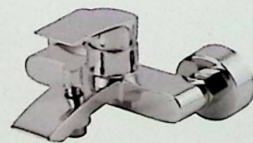
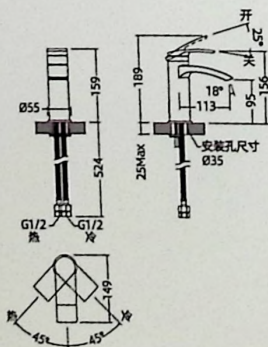

BF36106-CP

款式：沐浴用单把手龙头  
 材质：黄铜  
 颜色：镀铬(CP)  
 配件：不含手持花洒组

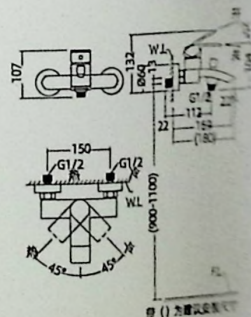

图(1)为默认安装尺寸



LF4801L-CP

- 款式: 单孔脸盆用单把手龙头
- 材质: 低铅铜
- 颜色: 镀铬(CP)
- 配件: 不含落水

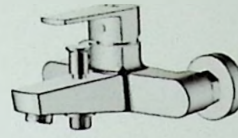
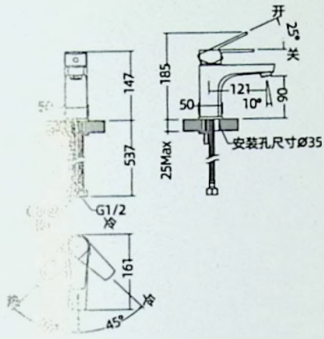

BF4802A-CP

- 款式: 沐浴用单把手龙头
- 材质: 黄铜
- 颜色: 镀铬(CP)
- 配件: 不含手持花洒组

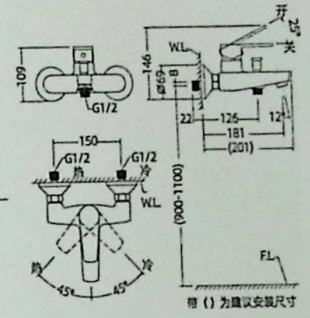



### 优雅舒适的外形

圆润的造型，易于抓握，配备侧开把手设计

- 优雅舒适的外形，圆润的造型，易于抓握
- 采用低铅材质，铅析出量符合美国低铅标准，保证消费者用水健康
- 采用进口阀芯，手感顺滑，寿命长久
- 采用内置式起泡器，用硬币即可便捷更换，出水效果柔和





LF36201L-CP

款式: 单孔脸盆用单把手龙头  
 材质: 低铅铜  
 颜色: 镀铬(CP)  
 配件: 不含落水

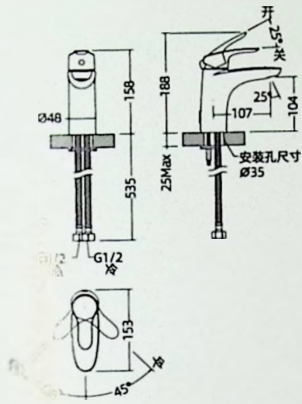

LF36202L-CP

款式: 单孔脸盆用单把手高脚龙头  
 材质: 低铅铜  
 颜色: 镀铬(CP)  
 配件: 不含落水

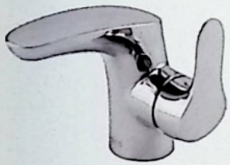
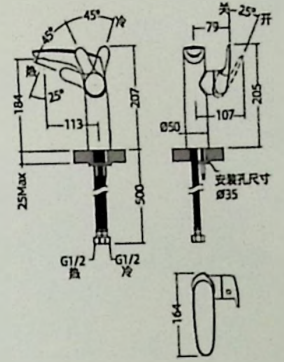

LF36203L-CP

款式: 单孔脸盆用单把手龙头  
 材质: 低铅铜  
 颜色: 镀铬(CP)  
 配件: 不含落水

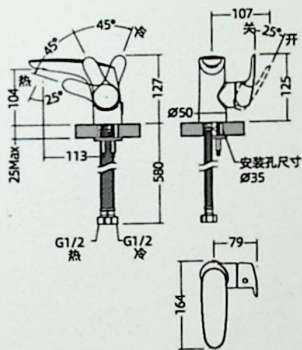

BF36207-CP

款式: 恒温沐浴用单把手龙头  
 材质: 黄铜  
 颜色: 镀铬(CP)  
 配件: 不含手持花洒组

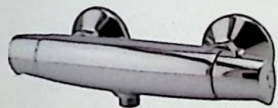
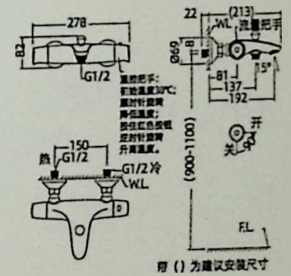

BF36201-CP

款式: 恒温淋浴用单把手龙头  
 材质: 黄铜  
 颜色: 镀铬(CP)  
 配件: 不含手持花洒组

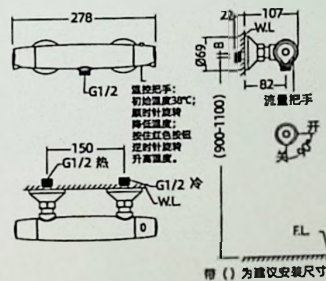





### 简洁细腻的线条，现代时尚

符合人体工学的把手设计，凸显了精致的造型语言

- 主流宽平把手设计
- 采用低铅材质，铅析出量符合美国低铅标准，保证消费者用水安全
- 采用进口阀芯，手感顺滑，寿命长久



LF36301L-CP

款式：单孔脸盆用单把手龙头  
材质：低铅铜  
颜色：镀铬(CP)  
配件：不含落水

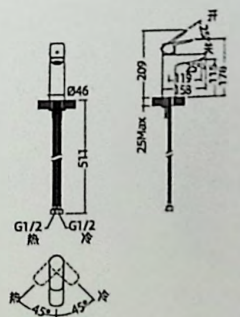

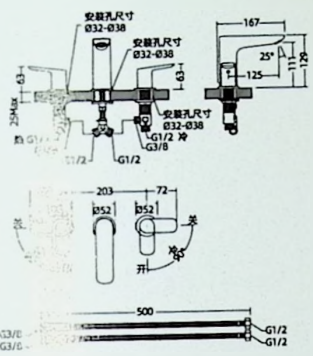

LF36308L-CP

款式: 8寸脸盆用双把手龙头  
 材质: 低铅铜  
 颜色: 镀铬(CP)  
 配件: 不含落水及进水软管

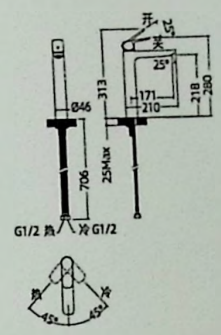
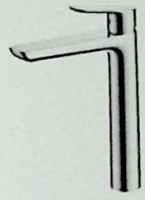

LF36305L-CP

款式: 单孔脸盆用单把手高脚龙头  
 材质: 低铅铜  
 颜色: 镀铬(CP)  
 配件: 不含落水

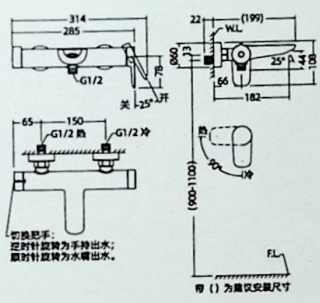
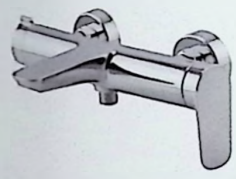

BF36307-CP

款式: 沐浴用单把手龙头  
 材质: 黄铜  
 颜色: 镀铬(CP)  
 配件: 不含手持花洒组

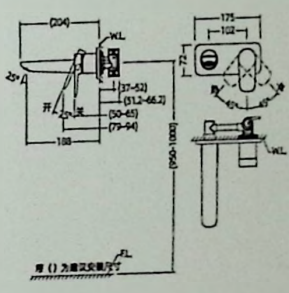
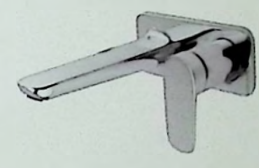

LF36306L-CP

款式: 脸盆用嵌墙式单把手龙头  
 材质: 低铅铜  
 颜色: 镀铬(CP)  
 配件: 不含落水

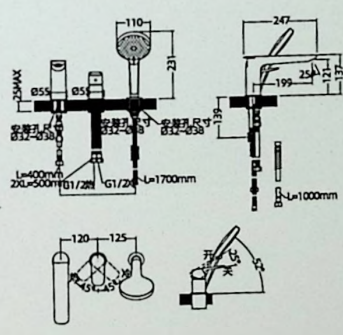

BF36303-CP

款式: 三孔式缸边龙头  
 材质: 黄铜  
 颜色: 镀铬(CP)  
 配件: 不含进水软管

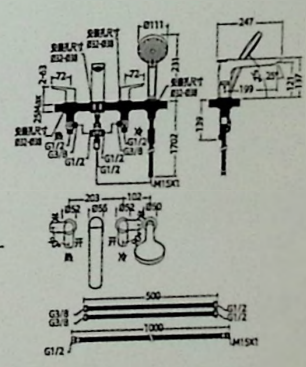

BF36304-CP

款式: 四孔缸边浴缸龙头  
 材质: 黄铜  
 颜色: 镀铬(CP)  
 配件: 不含进水软管

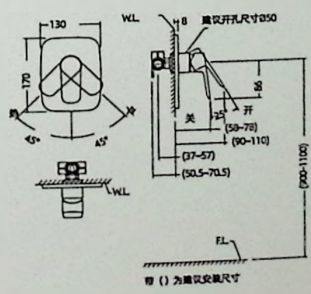

BF36309-P3CP

款式: 单功能控制阀面板把手组  
 材质: 黄铜  
 颜色: 镀铬(CP)  
 配件: BF36309-P4CP阀体

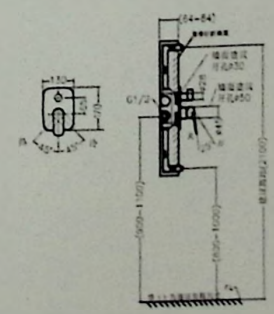

BF36310-P3CP

款式: 双功能控制阀面板把手组  
 材质: 黄铜  
 颜色: 镀铬(CP)  
 配件: BF30210-P4CP阀体



### 精密的铸造工艺

铸钢本体，品质持久

- 陶瓷阀芯，精密调温，历久弥新，质感丰富
- 气泡器芯，泡沫细腻
- 配套系列设计，整体卫浴空间，合理搭配





### 卓越镀层

历久弥新，质感丰富

- 精密的铸造工艺，铸铜本体，品质稳定
- 陶瓷阀芯，精密调温
- 气泡器芯，泡沫细腻
- 配套系列设计，整体卫浴空间，合理搭配



LF0501-CP

款式: 单孔脸盆用单把手龙头  
 材质: 黄铜  
 颜色: 镀铬(CP)  
 配件: 不含落水

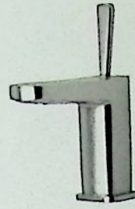
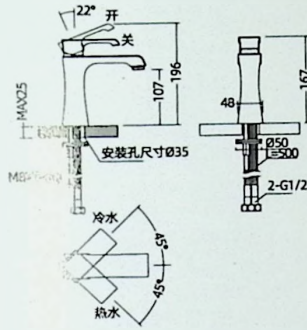

LF1401-CP

款式: 脸盆用单把手龙头  
 材质: 黄铜  
 颜色: 镀铬(CP)  
 配件: 不含落水

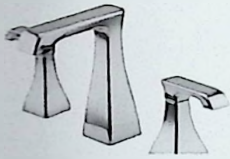
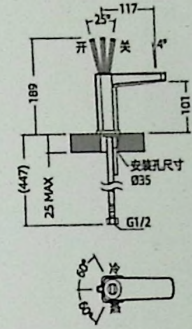

LF0508-1CP

款式: 8寸脸盆用双把手龙头  
 材质: 黄铜  
 颜色: 镀铬(CP)  
 配件: 含铜提拉落水, 不含进水软管

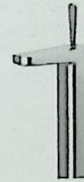
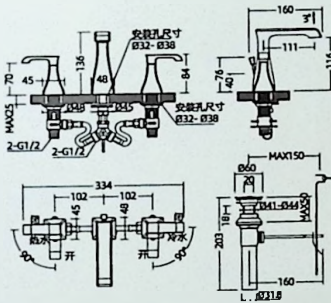

LF1405-CP

款式: 脸盆用单把手高脚龙头  
 材质: 黄铜  
 颜色: 镀铬(CP)  
 配件: 不含落水

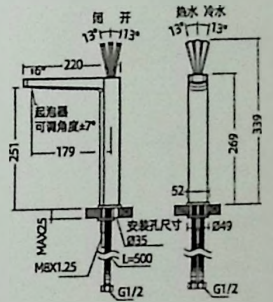

BF0504-CP

款式: 四孔缸边浴缸龙头  
 材质: 黄铜  
 颜色: 镀铬(CP)  
 配件: 不含进水管

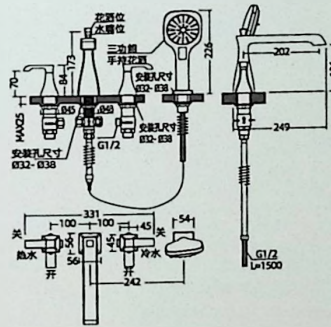

BF1401-CP

款式: 淋浴用单把手龙头  
 材质: 黄铜  
 颜色: 镀铬(CP)  
 配件: 不含手持花洒组

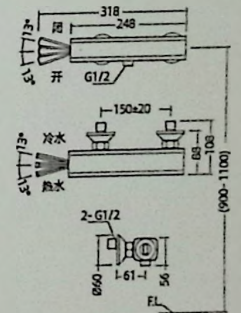

ELLEN 艾伦



LF5601L-CP

款式: 单孔脸盆用单把手龙头  
 材质: 低铅铜  
 颜色: 镀铬(CP)  
 配件: 不含落水

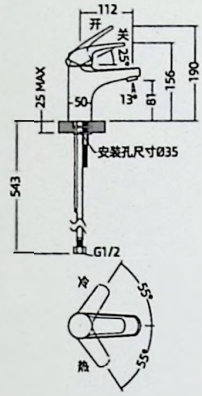

CARNOT 卡诺



LF5701-CP

款式: 单孔脸盆用单把手龙头  
 材质: 黄铜  
 颜色: 镀铬(CP)  
 配件: 不含落水

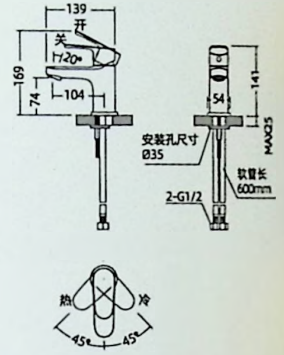

BF5606-CP

款式: 沐浴用单把手龙头  
 材质: 黄铜  
 颜色: 镀铬(CP)  
 配件: 不含手持花洒组

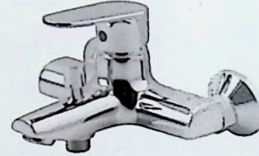
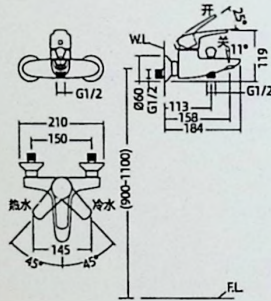

BF5706-CP

款式: 沐浴用单把手龙头  
 材质: 黄铜  
 颜色: 镀铬(CP)  
 配件: 不含手持花洒组

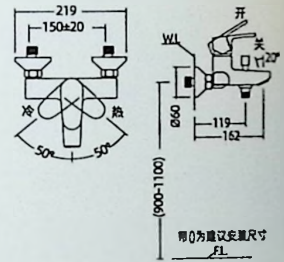

BF5601-CP

款式: 淋浴用单把手龙头  
 材质: 黄铜  
 颜色: 镀铬(CP)  
 配件: 不含手持花洒组

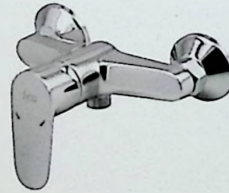
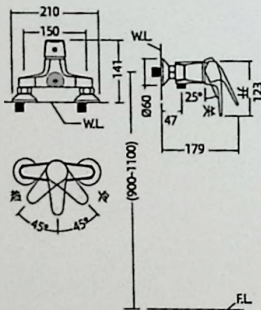

BF5701-CP

款式: 淋浴用单把手龙头  
 材质: 黄铜  
 颜色: 镀铬(CP)  
 配件: 不含手持花洒组

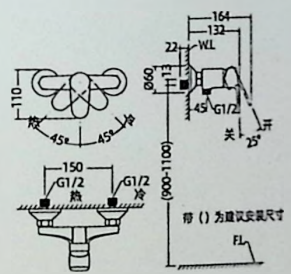



LF0201L-CP

款式: 单孔脸盆用单把手龙头  
 材质: 低铅铜  
 颜色: 镀铬(CP)  
 配件: 不含落水

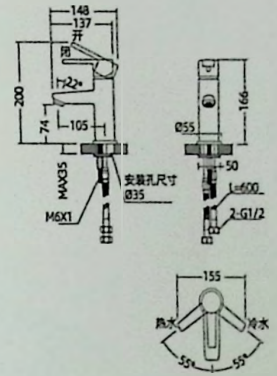

LF0205-CP

款式: 单孔脸盆用单把手高脚龙头  
 材质: 黄铜  
 颜色: 镀铬(CP)  
 配件: 不含落水

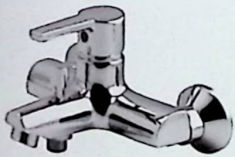
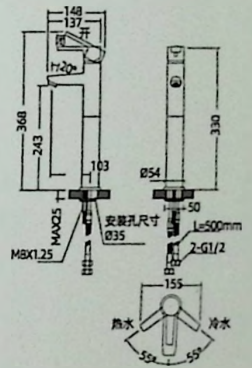

BF0206-CP

款式: 沐浴用单把手龙头  
 材质: 黄铜  
 颜色: 镀铬(CP)  
 配件: 不含手持花洒组

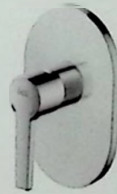
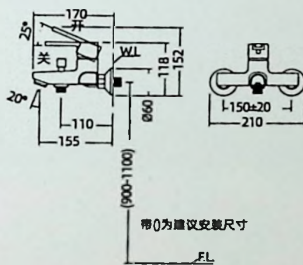

BF0209-P3CP

款式: 单功能控制阀面板把手组  
 材质: 黄铜  
 颜色: 镀铬(CP)  
 配件: BF0209-P4CP阀体

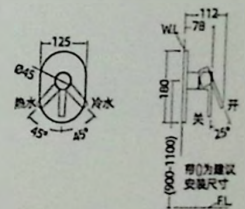





 镀铬  
 喷漆黑+玫瑰金

LF36702L-CP/LF36702L-2BXR

款式: 单孔抽取式脸盆龙头  
 材质: 压铸铝  
 颜色: 镀铬(CP)/喷漆黑+玫瑰金(BXR)  
 配套: CP不含落水

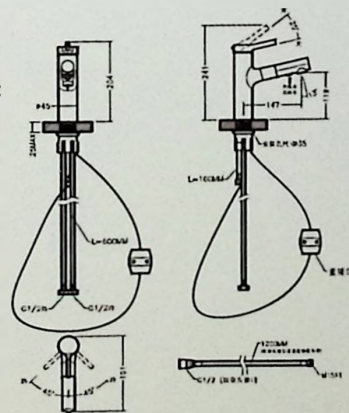

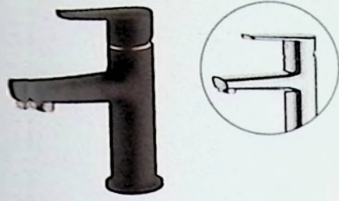

LF5141L-CP/LF5141L-BXR

款式: 单孔脸盆用单把手龙头  
 材质: 低铅铜  
 颜色: 镀铬(CP)/喷漆黑+玫瑰金(BXR)  
 配件: 不含落水

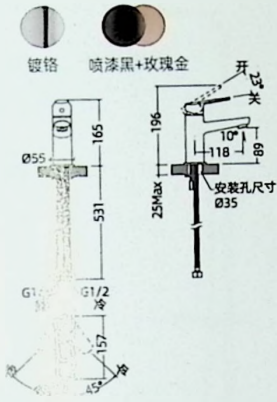

BF5142B-CP/BF5142B-BXR

款式: 沐浴用单把手龙头  
 材质: 低铅铜  
 颜色: 镀铬(CP)/喷漆黑+玫瑰金(BXR)  
 配件: 不含手持花洒组

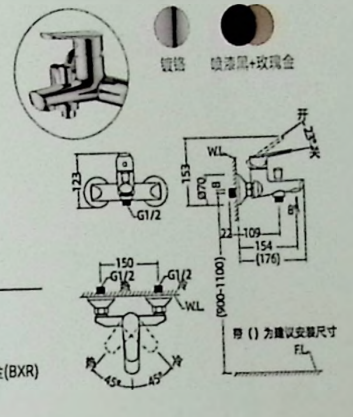

LF5141LR-CP

款式: 单孔脸盆用单把手龙头  
 材质: 低铅铜  
 颜色: 镀铬(CP)  
 配件: 不含落水

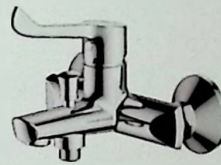
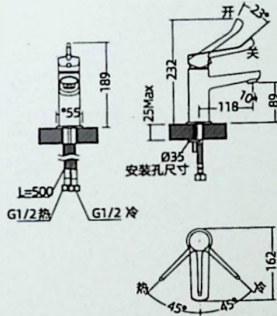

BF5142R-CP

款式: 沐浴用单把手龙头  
 材质: 低铅铜  
 颜色: 镀铬(CP)  
 配件: 不含手持花洒组

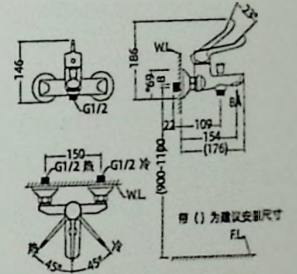

LF36709L-CP

款式: 双孔脸盆用单把手龙头  
 材质: 低铅铜  
 颜色: 镀铬(CP)  
 配件: 不含落水

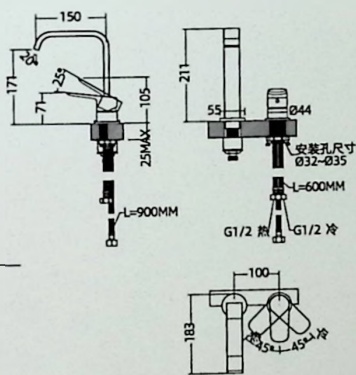

LF1909-CP

款式: 洗头龙头  
 材质: 黄铜  
 颜色: 镀铬(CP)  
 配件: 不含落水

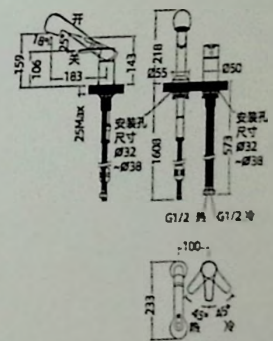

# Thermostatic Rainforest Shower Head 恒温大花洒龙头

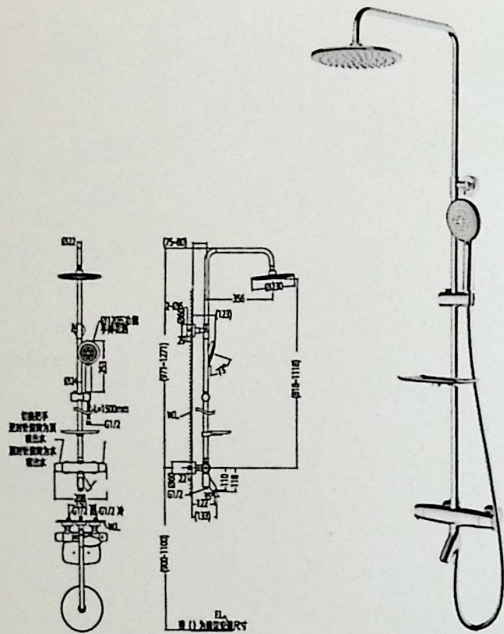

BF320085-CP

款式: 沐浴用单把手恒温顶喷花洒龙头-带下出水嘴  
 材质: 黄铜  
 颜色: 镀铬(CP)

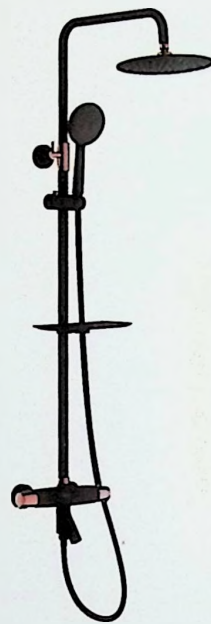

BF320085-BXR

款式: 沐浴用单把手恒温顶喷花洒龙头-带下出水嘴  
 材质: 黄铜  
 颜色: 烤漆黑+玫瑰金(BXR)

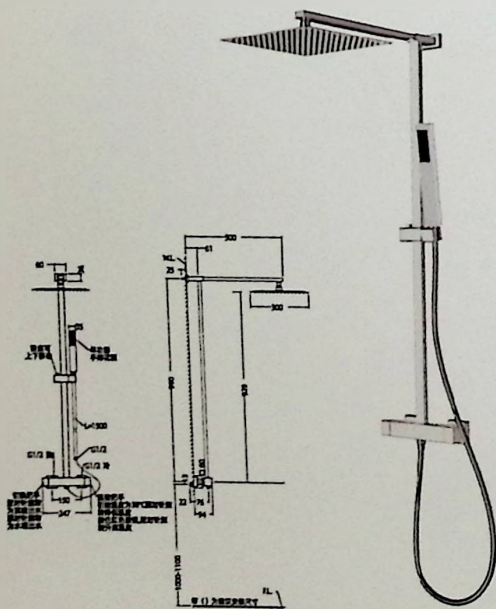

BF36808-CP

款式: 方形恒温淋浴大花洒龙头  
 材质: 黄铜  
 颜色: 镀铬(CP)

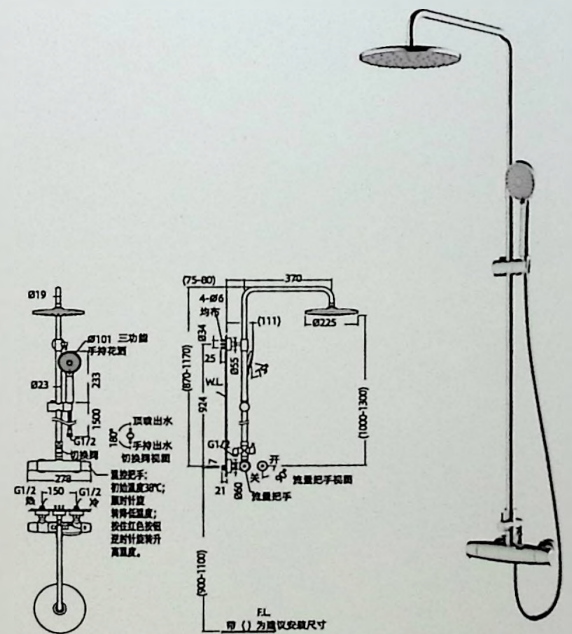

BF31908

款式: 淋浴用单把手恒温顶喷花洒龙头  
 材质: 黄铜  
 颜色: 镀铬(CP)

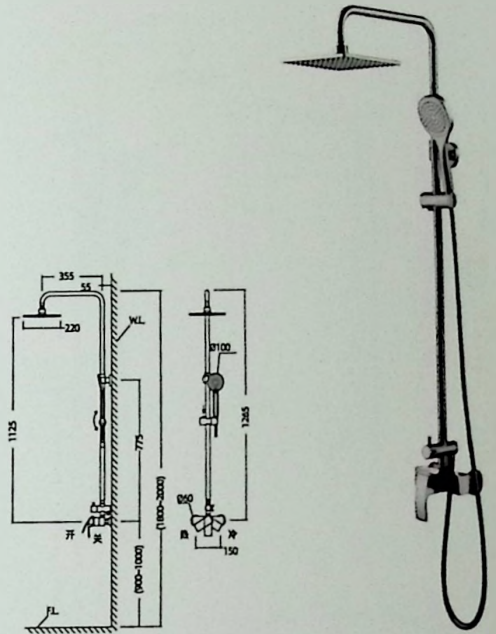

BF0908N

款式: 淋浴用单把手顶喷花洒龙头  
 材质: 黄铜  
 颜色: 镀铬(CP)

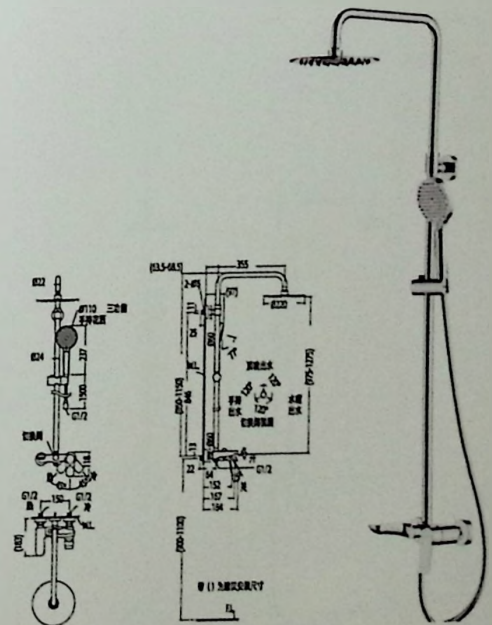

BF36305

款式: 奥莱莎系列淋浴用单把手顶喷花洒龙头  
 材质: 黄铜  
 颜色: 镀铬(CP)

# Rainforest Shower Head 大花洒龙头

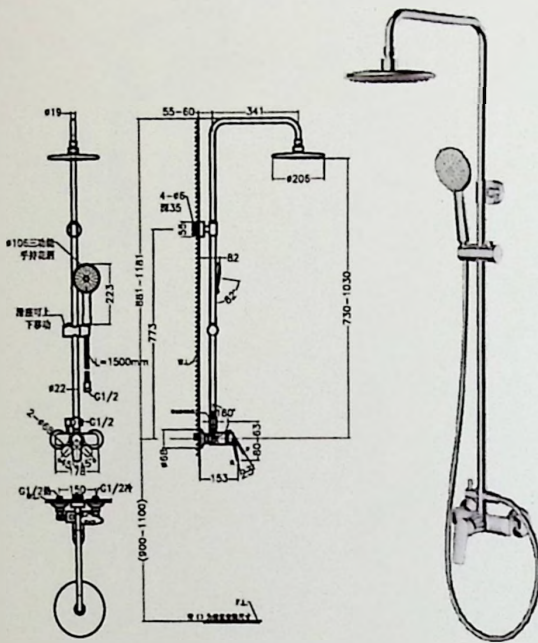

BF35008A-CP

款式: 淋浴用大花洒龙头  
 材质: 不锈钢  
 颜色: 镀铬(CP)

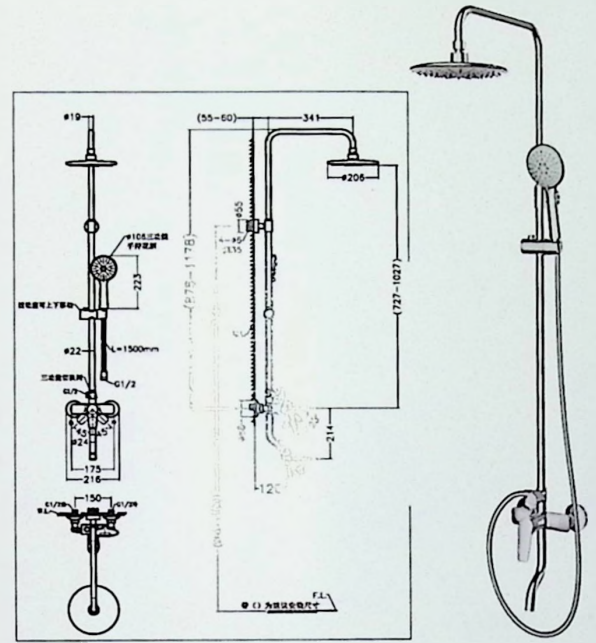

BF35108A-CP

款式: 沐浴用大花洒龙头  
 材质: 不锈钢  
 颜色: 镀铬(CP)

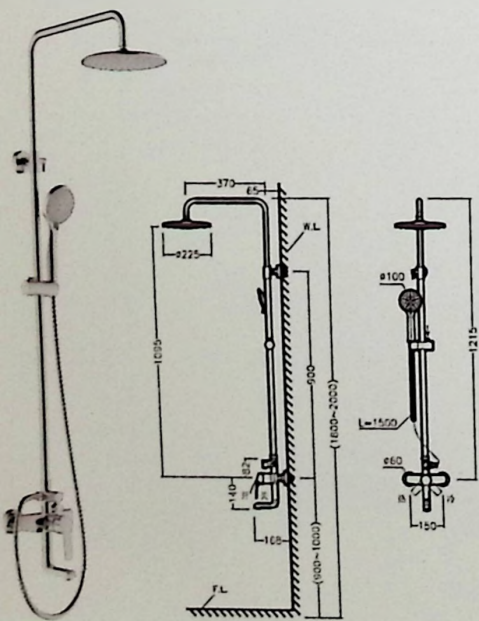

BF1708

款式: 沐浴用单把手顶喷花洒龙头  
 材质: 龙头本体黄铜  
 颜色: 镀铬(CP)

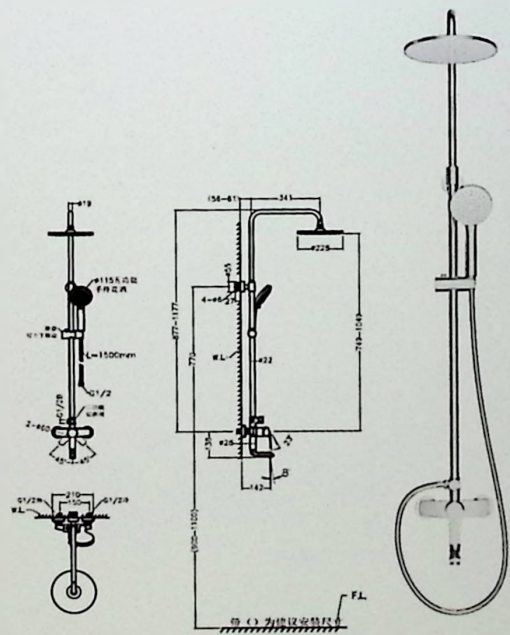

BF31708S-CP

款式: 沐浴用大花洒龙头  
 材质: 龙头本体黄铜  
 颜色: 镀铬(CP)

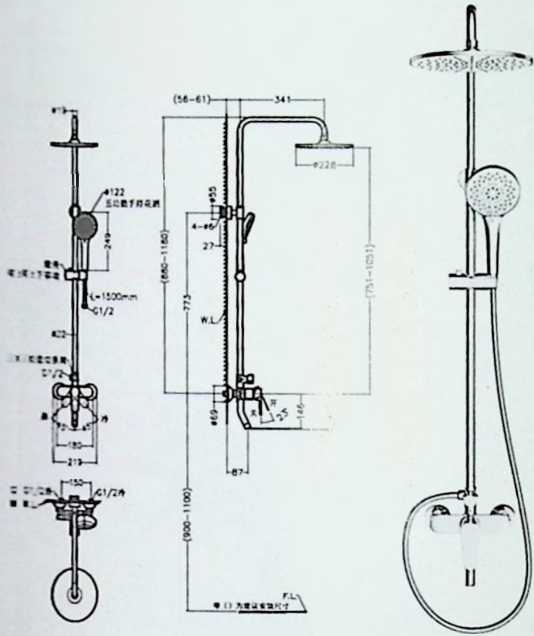

BEF31608-CP

NEW

款式: 淋浴用大花洒龙头  
 材质: 黄铜  
 颜色: 镀铬(CP)

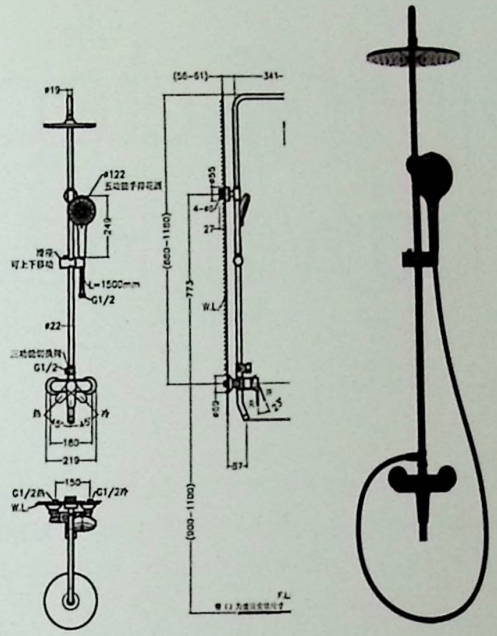

BF31608-MB

NEW

款式: 沐浴用大花洒龙头  
 材质: 黄铜  
 颜色: 哑黑(MB)

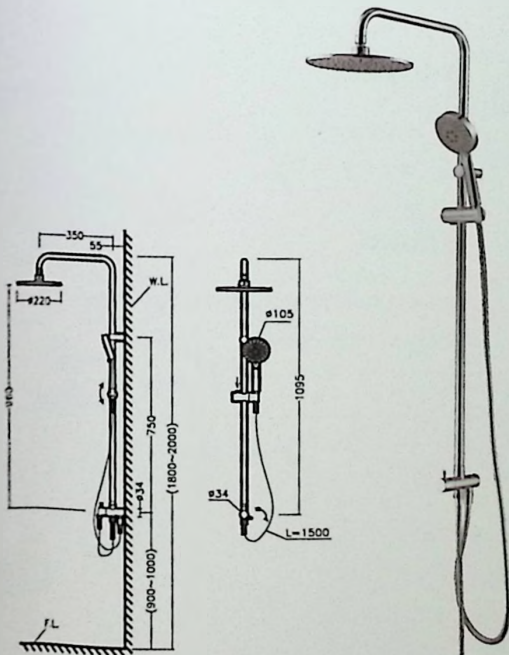

BF1508

款式: 淋浴用大花洒通用件  
 材质: 黄铜  
 颜色: 镀铬(CP)  
 配件: 吊顶架、手持花洒、软管、滑座组

空气与水的结合

# Air-injected Shower Head



## 空气注入式花洒

空气注入式花洒，模拟自然雨淋，使水与空气混合。当包裹着丰富氧气的水流与您身体接触时，真切感受到水与氧离子呵护，使得淋浴变成了一场森林浴，让您在家也能有漫步雨中的感受，带给您自然健康的体验。



空气



### 绿色节水

出水时可达到每1L水中富含约3L的空气，轻松为您节约20%水资源。

### 沐浴森林

水流动力负压原理，出水强度比原来增加了1/3，激发您的活力。

### 自然享受

当包裹着氧气的水流与您身体接触时，您能感受到水与氧离子的呵护。

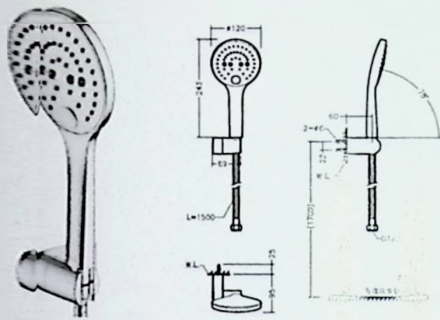

BF36516-CP

款式: 三功能按键手持花洒组  
尺寸:  $\varnothing 120\text{mm}$   
材质: 工程塑料  
颜色: 镀铬 (CP)

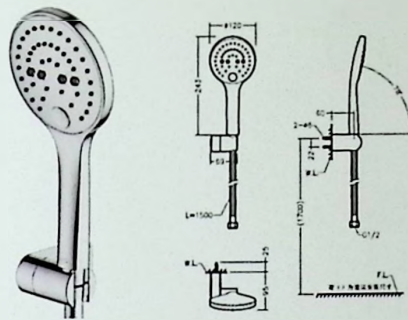

BF36516S-CP

款式: 三功能按键手持花洒组  
尺寸:  $\varnothing 120\text{mm}$   
材质: 银箔管  
颜色: 镀铬 (CP)

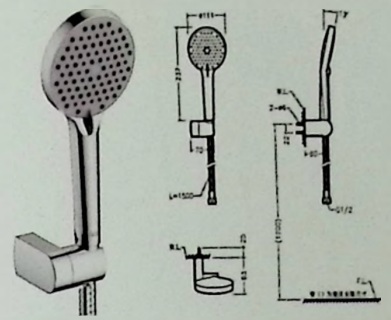

BF36316-CP

款式: 三功能手持花洒组  
尺寸:  $\varnothing 112\text{mm}$   
材质: 工程塑料  
颜色: 镀铬 (CP)

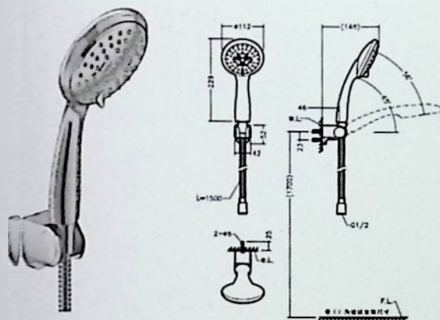

BF1216-CP

款式: 三功能空气注入式手持花洒组  
尺寸:  $\varnothing 115\text{mm}$   
材质: 工程塑料  
颜色: 镀铬 (CP)

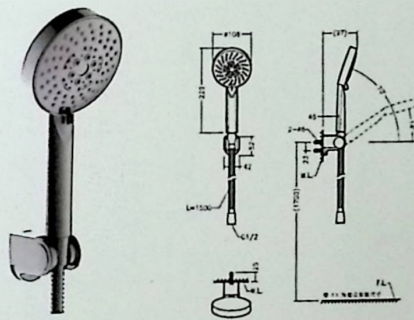

BF5516-CP

款式: 五功能手持花洒组  
尺寸:  $\varnothing 108\text{mm}$   
材质: 工程塑料  
颜色: 镀铬 (CP)

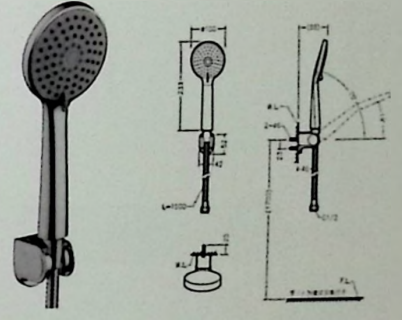

BF5616-CP

款式: 三功能手持花洒组  
尺寸:  $\varnothing 100\text{mm}$   
材质: 工程塑料  
颜色: 镀铬 (CP)

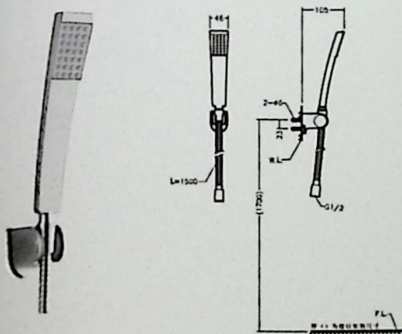

BF0916-CP

款式: 单功能手持花洒组  
尺寸: 宽46.5mm  
材质: 工程塑料  
颜色: 镀铬 (CP)

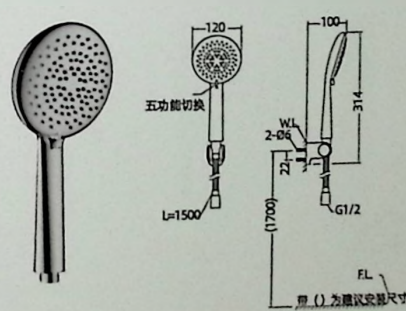

BF5116-CP

款式: 五功能手持花洒组  
尺寸: 宽120mm  
材质: 工程塑料  
颜色: 镀铬 (CP)

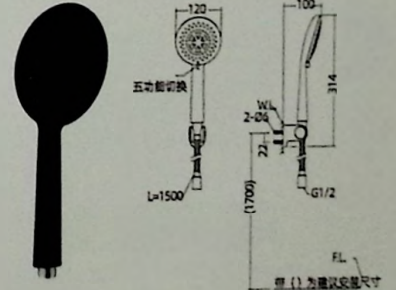

BF5116-MB

款式: 五功能手持花洒组  
尺寸: 宽120mm  
材质: 工程塑料  
颜色: 哑黑 (MB)



# Handhold Shower Set 手持花洒组

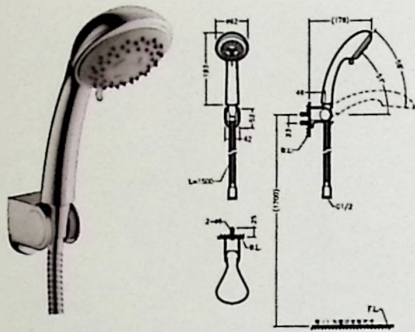

BF0816-CP

款式: 三功能手持花洒组  
尺寸: Ø92mm  
材质: 工程塑料  
颜色: 镀铬 (CP)

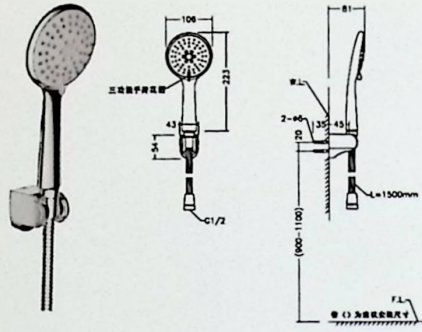

BF36816A-CP

款式: 三功能手持花洒组  
尺寸: Ø106mm  
材质: ABS  
颜色: 镀铬 (CP)



银箔软管

BF36616S-CP 镀铬  
BF36616S-PT 铂金  
BF36616S-RGD 玫瑰金



镀铬 CP    铂金 PT    玫瑰金 RGD

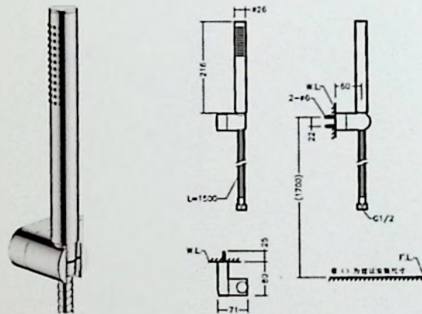

不锈钢软管

BF36616-CP

款式: 单功能手持花洒组  
尺寸: 宽26mm  
材质: 铜  
颜色: 镀铬 (CP)



银箔软管

BF36716S-CP 镀铬  
BF36716S-PT 铂金  
BF36716S-RGD 玫瑰金



镀铬 CP    铂金 PT    玫瑰金 RGD

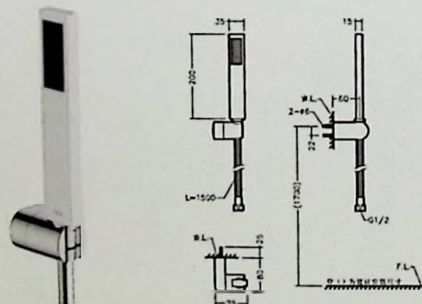

不锈钢软管

BF36716-CP

款式: 单功能手持花洒组  
尺寸: 宽35mm  
材质: 铜  
颜色: 镀铬 (CP)

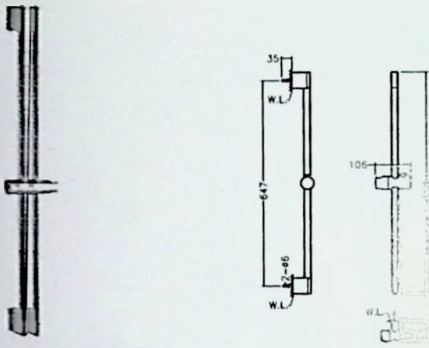

BRF0615A-CP

款式: 升降杆  
尺寸: 高647mm  
主材: 不锈钢  
颜色: 镀铬 (CP)

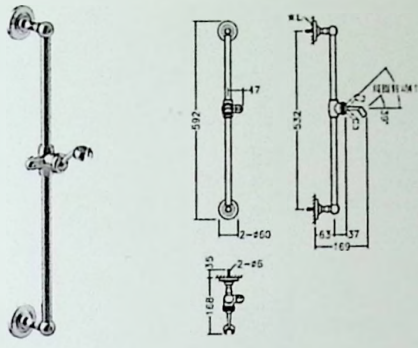

BF0315-CP

①订单

款式: 升降杆  
尺寸: 高532mm  
主材: 黄铜  
颜色: 镀铬 (CP)

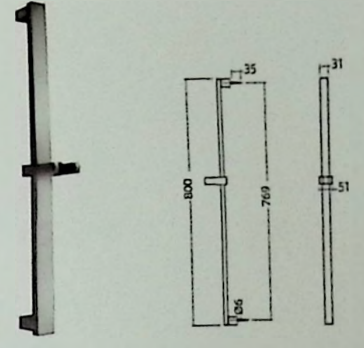

BF1315A-CP

款式: 升降杆  
尺寸: 高769mm  
主材: 不锈钢  
颜色: 镀铬 (CP)

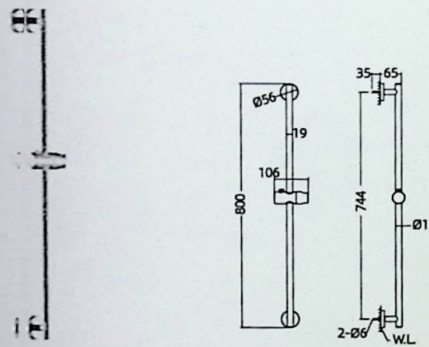

BRF31515-CP

款式: 升降杆  
尺寸: 高800mm  
主材: 不锈钢  
颜色: 镀铬 (CP)

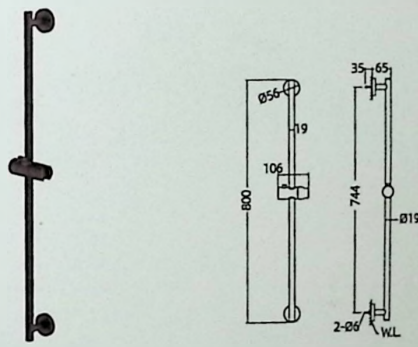

BRF31515-MB

款式: 升降杆  
尺寸: 高800mm  
主材: 不锈钢  
颜色: 哑黑 (MB)

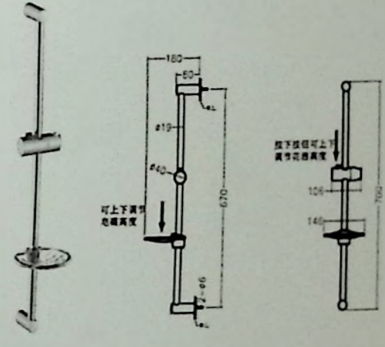















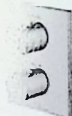

BRF1415-CP

款式: 升降杆  
尺寸: 高700mm  
主材: 不锈钢  
颜色: 镀铬 (CP)

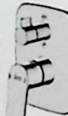
# Optional Selection 自选搭配系列

和成卫浴的浴室产品, 可以选择套装产品, 也有自由搭配系列可以选择不同的出水数量、不同的面板造型, 其便捷度使得您的浴室展示个性。

一路出水   手柄式 单柄单控暗装水龙头面板		二路出水   手柄式 单柄双控暗装水龙头面板		二路出水   旋钮式 双柄恒温暗装水龙头面板	
面板	埋入式阀体	面板	埋入式阀体	面板	埋入式阀体
 BF0209-P3CP	 BF0209-P4CP (35芯)	 BF36810-P3CP	 BF30510-P4CP	 BF36510A-P3CP	 BF30310-P4CP (含31芯vernet恒温阀芯)
 BF0709-P3CP	 BF0609-P4CP (40芯)	 BF0710-P3CP	 BF0410-P4CP (40芯)	 BF36510A-P3CP	
 BF0909-P3CP				 BF36610-P3PT/RGD	
 BF36309-P3CP	 BF36309-P4CP (35芯)	 BF36310-P3CP	 BF30210-P4CP (35芯)	 BF36510-P3PT/RGD	 BF36510-P4PT/RGD (含31芯vernet恒温阀芯)

## 操作方式

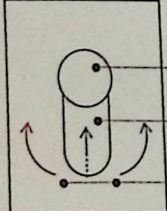
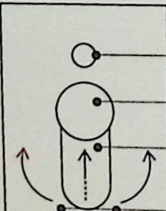
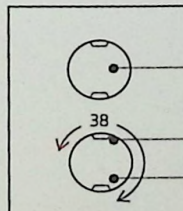
一路出水   手柄式	二路出水   手柄式	二路出水   旋钮式
 <ul style="list-style-type: none"> <li>开: 抬起 关: 按下</li> <li>水量控制</li> <li>水温控制</li> </ul>	 <ul style="list-style-type: none"> <li>功能转换</li> <li>开: 抬起 关: 按下</li> <li>水量控制</li> <li>水温控制</li> </ul>	 <ul style="list-style-type: none"> <li>功能转换</li> <li>水温控制</li> <li>水量/开关控制</li> </ul>

# Face Plate and Valve Body 面板&阀体

一开出水 | 手柄式

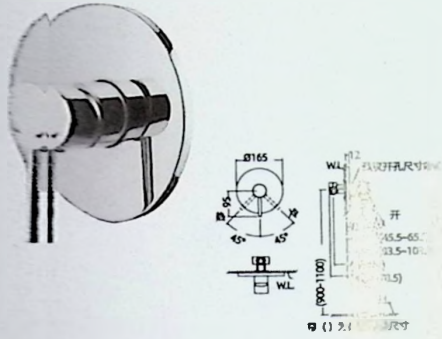

BF0609-P3CP

款式: 卡尔顿系列-单功能控制阀面板把手组  
 分类: 单柄单控暗装水嘴面板  
 颜色: 镀铬 (CP)  
 配套: 阀体 BF0609-P4CP

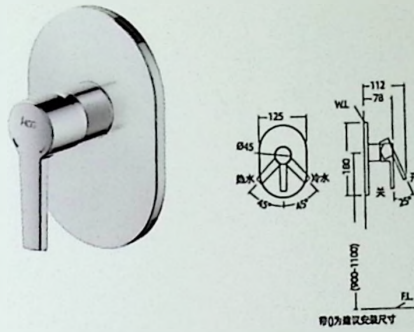

BF0209-P3CP

款式: 埃德纳系列-单功能控制阀面板把手组  
 分类: 单柄单控暗装水嘴面板  
 颜色: 镀铬 (CP)  
 配套: 阀体 BF0209-P4CP

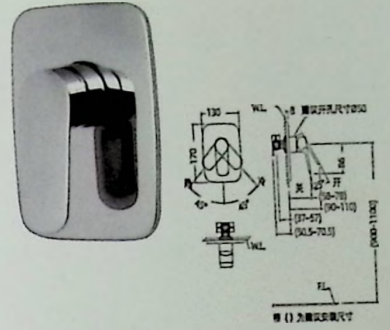

BF36309-P3CP

款式: 奥美莎系列-单功能控制阀面板把手组  
 分类: 单柄单控暗装水嘴面板  
 颜色: 镀铬 (CP)  
 配套: 阀体 BF36309-P4CP

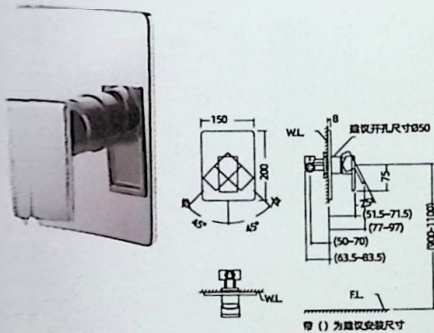

BF0609-P4CP

款式: 威马系列-单功能控制阀面板把手组  
 分类: 单柄单控暗装水嘴面板  
 颜色: 镀铬 (CP)  
 配套: 阀体 BF0609-P4CP

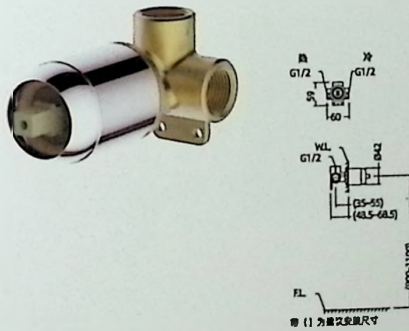

BF0209-P4CP

款式: 埃德纳系列-单功能阀体组-35芯  
 分类: 单柄单控暗装水嘴面板  
 颜色: 镀铬 (CP)

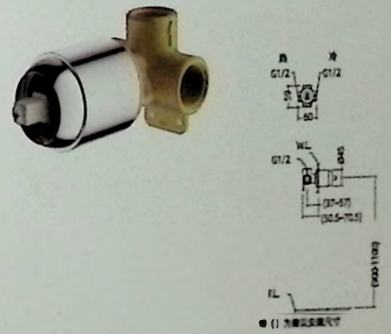

BF36309-P4CP

款式: 奥美莎系列-单功能阀体组-35芯  
 分类: 单柄单控暗装水嘴面板  
 颜色: 镀铬 (CP)

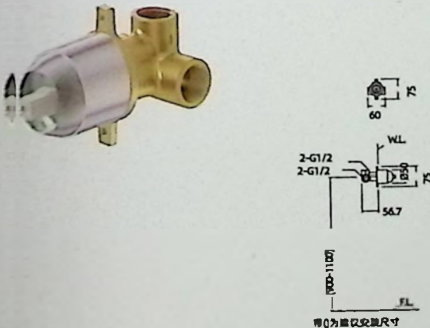

BF0609-P4CP

款式: 单功能阀体组-40芯  
 分类: 单柄单控暗装水嘴面板  
 颜色: 镀铬 (CP)

# Face Plate and Valve Body 面板&阀体

## 二路出水 | 手柄式

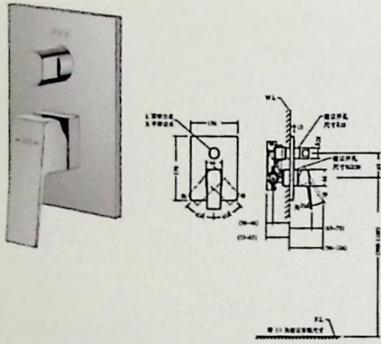

BF36810-P3CP

款式: 阿尔卑斯系列-双功能控制阀面板把手组  
 分类: 单柄双控暗装水嘴面板  
 (二路出水, 旋转切换)  
 颜色: 镀铬 (CP)  
 配套: 阀体 BF30510-P4CP

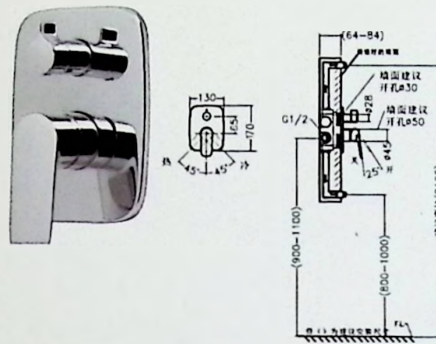

BF36310-P3CP

款式: 奥桑莎系列-双功能控制阀面板把手组  
 分类: 单柄双控暗装水嘴面板  
 (二路出水, 旋转切换)  
 颜色: 镀铬 (CP)  
 配套: 阀体 BF30210-P4CP

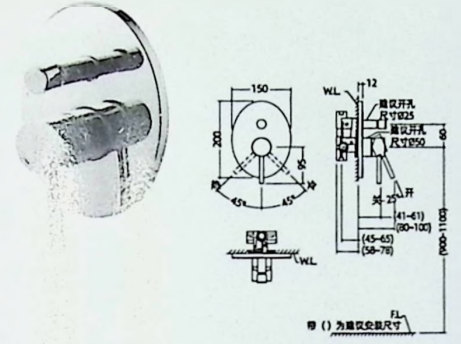

BF410-P3CP

款式: 卡萨贝系列-双功能控制阀面板把手组  
 分类: 单柄双控暗装水嘴面板  
 (二路出水, 按压切换)  
 颜色: 镀铬 (CP)  
 配套: BF410-P4CP

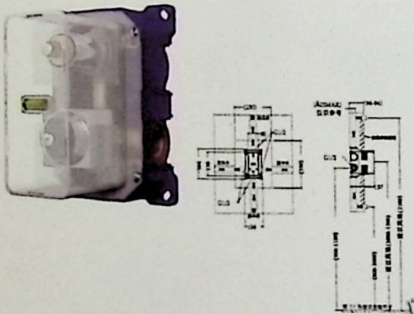

BF30510-P4CP

款式: 阿尔卑斯系列-嵌墙旋转式预埋阀体组  
 分类: 单柄双控暗装水嘴面板  
 (二路出水, 旋转切换)  
 颜色: 镀铬 (CP)

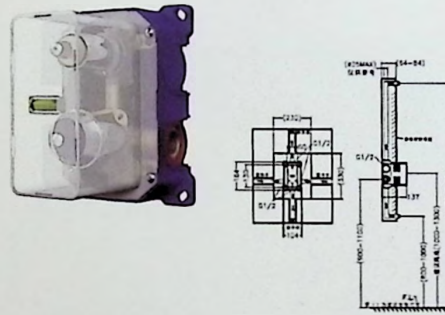

BF30210-P4CP

款式: 奥桑莎系列-嵌墙旋转式预埋阀体组  
 分类: 单柄双控暗装水嘴面板  
 (二路出水, 旋转切换)  
 颜色: 镀铬 (CP)

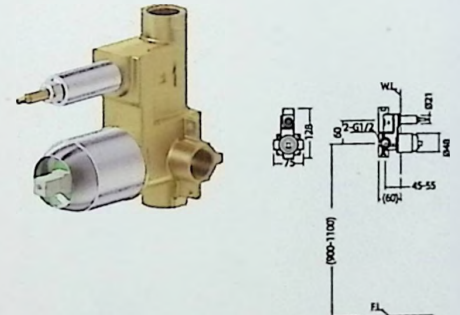

BF410-P4CP

款式: 双功能阀体组-40芯  
 分类: 单柄双控暗装水嘴面板  
 (二路出水, 按压切换)  
 颜色: 镀铬 (CP)





Top Shower Head 顶喷花洒

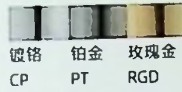

镀铬 铂金 玫瑰金  
CP PT RGD

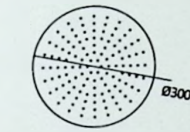
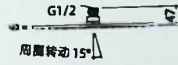

EF36510-P2CP/BF36510-P2PT/  
EF36510-P2RGD

款式: 12寸圆形顶洒  
尺寸: Ø300mm  
材质: 黄铜  
颜色: 镀铬(CP)/铂金(PT)/玫瑰金(RGD)

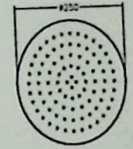
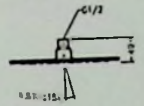
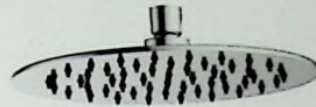

BF36310-P2CP

款式: 10寸圆形顶洒  
尺寸: Ø250mm  
材质: 不锈钢  
颜色: 镀铬(CP)

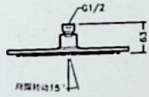

EF3317-CP

款式: 10寸圆形顶洒  
尺寸: Ø250mm  
材质: 黄铜  
颜色: 镀铬(CP)

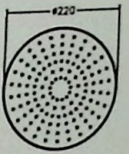
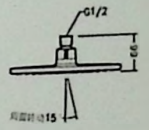

BF1008N-01

款式: 9寸圆形顶洒  
尺寸: Ø220mm  
材质: ABS工程塑料  
颜色: 镀铬(CP)

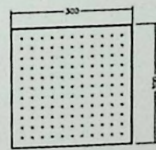
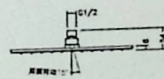
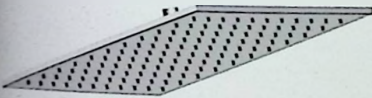

BF36610A-P2CP

NEW

款式: 12寸方形顶洒  
尺寸: 300 x 300 mm  
材质: 黄铜  
颜色: 镀铬(CP)

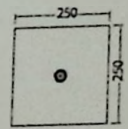
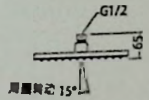

BF3617-CP

款式: 10寸正方形顶洒  
尺寸: 250 x 250 mm  
材质: 黄铜  
颜色: 镀铬(CP)

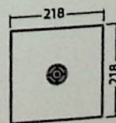

BF0908N-01

款式: 9寸方形顶洒  
尺寸: 220 x 220 mm  
材质: ABS工程塑料  
颜色: 镀铬(CP)



# Shower Accessories 花洒配件

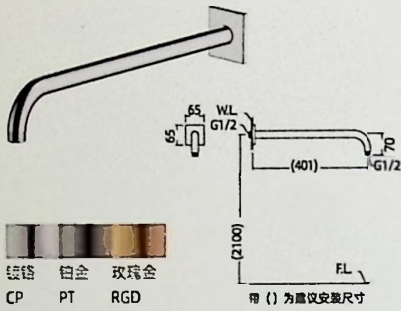

BF36510-P1CP/BF36510-P1PT/  
BF36510-P1RGD

款式: 墙出水花洒臂  
材质: 黄铜  
颜色: 镀铬(CP)/铂金(PT)/玫瑰金(RGD)

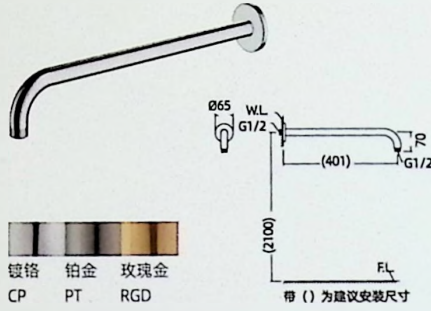

BF36610-P1CP/BF36610-P1PT/  
BF36610-P1RGD

款式: 墙出水花洒臂  
材质: 黄铜  
颜色: 镀铬(CP)/铂金(PT)/玫瑰金(RGD)

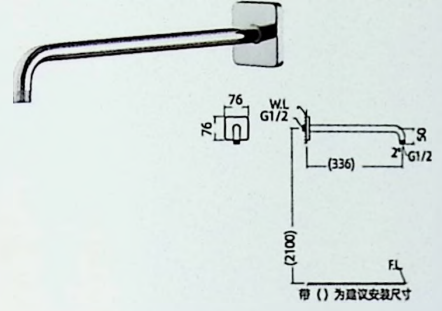

BF0510-P1CP

款式: 墙出水花洒臂  
材质: 黄铜  
颜色: 镀铬(CP)

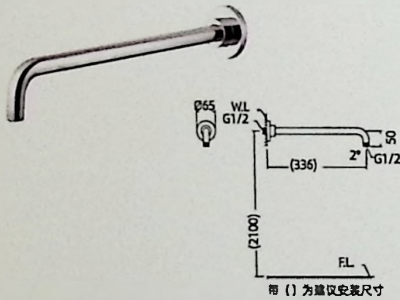

BF0710-P1CP

款式: 墙出水花洒臂  
材质: 黄铜  
颜色: 镀铬(CP)

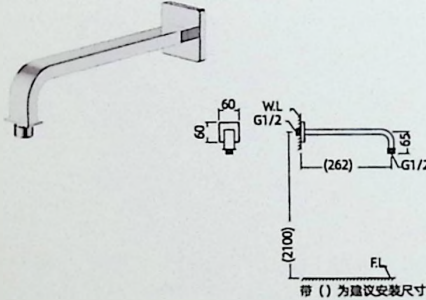

BF0910-P1CP

款式: 墙出水花洒臂  
材质: 黄铜  
颜色: 镀铬(CP)

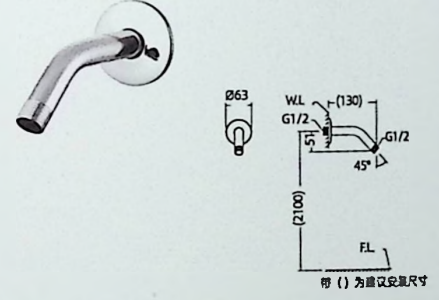

BF0310-P1CP

款式: 墙出水花洒臂  
材质: 黄铜  
颜色: 镀铬(CP)

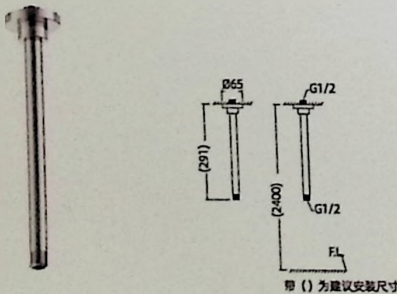

BF0410-1P1CP

款式: 顶出水花洒臂  
尺寸: L315mm  
材质: 黄铜  
颜色: 镀铬(CP)

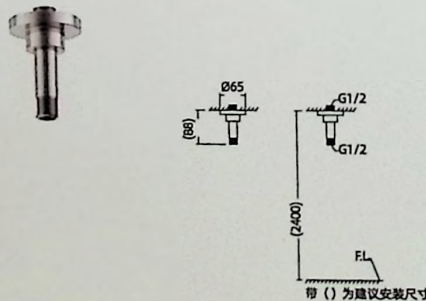

BF0410-2P1CP

款式: 顶出水花洒臂  
尺寸: L102mm  
材质: 黄铜  
颜色: 镀铬(CP)

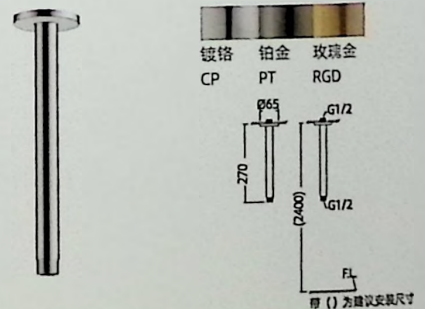

BF36610-1P1CP/BF36610-1P1PT/  
BF36610-1P1RGD

款式: 顶出水花洒臂  
尺寸: L254mm  
材质: 黄铜  
颜色: 镀铬(CP)/铂金(PT)/玫瑰金(RGD)

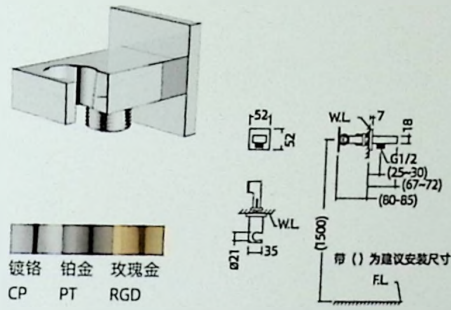

BF36510-P6CP/BF36510-P6PT/  
BF36510-P6RGD

款式: 方形墙出水接头(带花洒)  
材质: 黄铜  
颜色: 镀铬(CP)/铂金(PT)/玫瑰金(RGD)

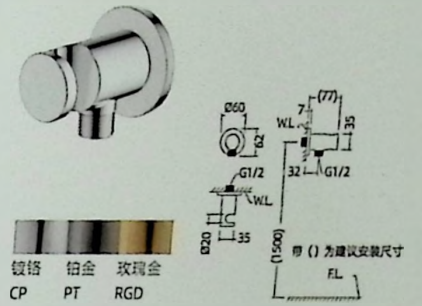

BF36610-P6CP/BF36610-P6PT/  
BF36610-P6RGD

款式: 圆形墙出水接头(带花洒)  
材质: 黄铜  
颜色: 镀铬(CP)/铂金(PT)/玫瑰金(RGD)

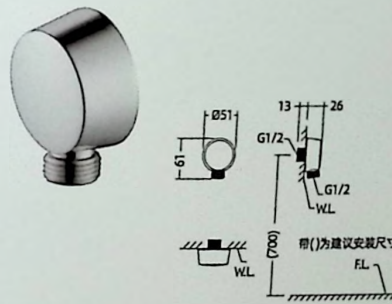

BF0411-P6CP

款式: 圆形墙出水接头  
材质: 黄铜  
颜色: 镀铬(CP)

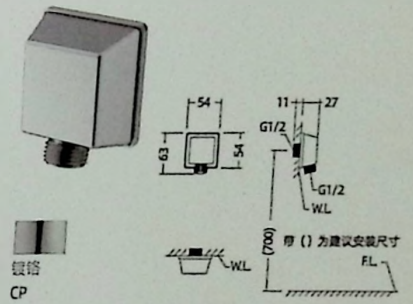

BF0511-P6CP

款式: 方形墙出水接头  
材质: 黄铜  
颜色: 镀铬(CP)

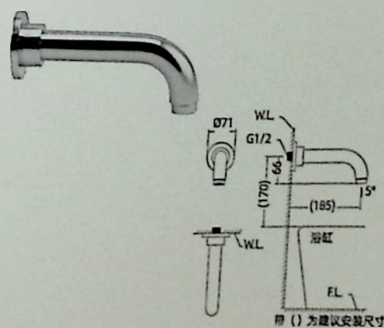

BF0710-P5CP

款式: 浴缸出水嘴  
材质: 黄铜  
颜色: 镀铬(CP)

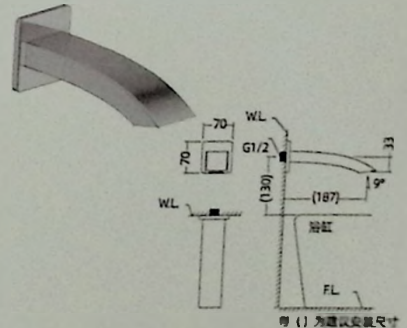

BF0510-P5CP

款式: 浴缸出水嘴  
材质: 黄铜  
颜色: 镀铬(CP)



The kitchen was  
warm and  
blessedly familiar

温暖而温馨的厨房







KF6102A-CP

款式: 厨房用抽取式单把手龙头  
 材质: 黄铜  
 颜色: 镀铬(CP)  
 配套: 不含落水

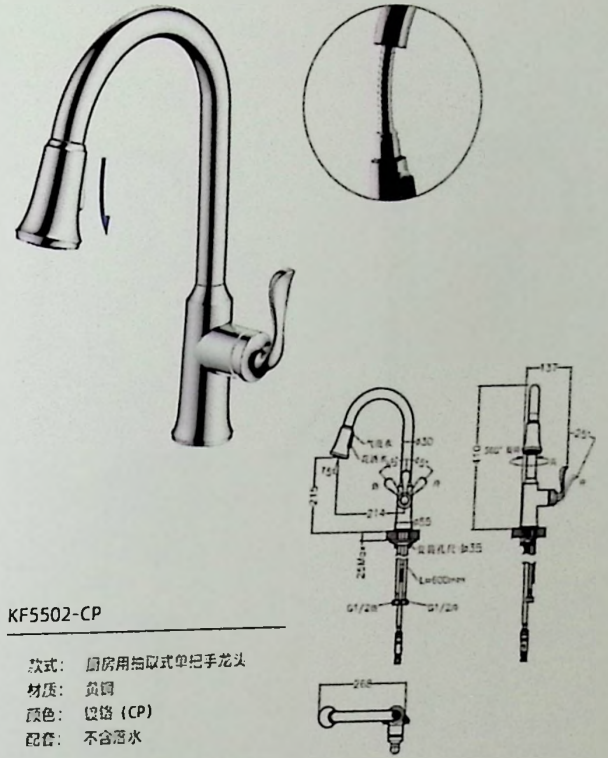

KF5502-CP

款式: 厨房用抽取式单把手龙头  
 材质: 黄铜  
 颜色: 镀铬(CP)  
 配套: 不含落水



KF0702-CP

款式: 厨房用抽取式用单把手龙头  
 材质: 黄铜  
 颜色: 镀铬(CP)  
 配套: 不含落水

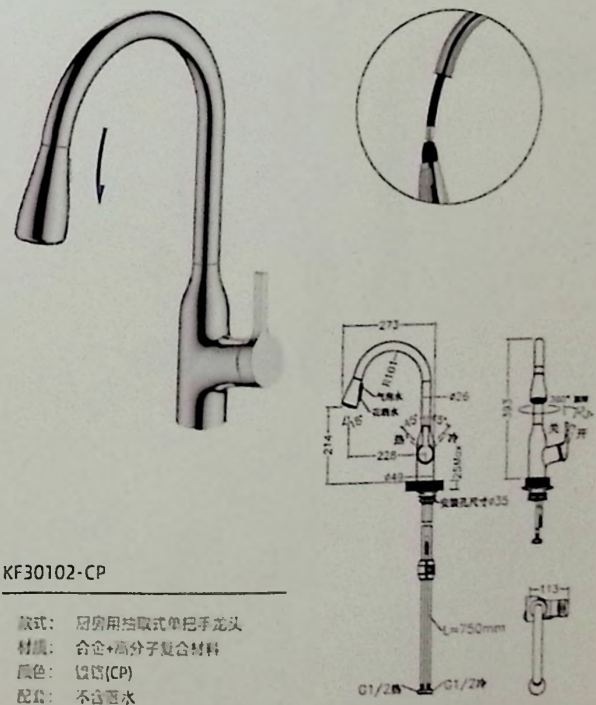

KF30102-CP

款式: 厨房用抽取式单把手龙头  
 材质: 合金+高分子复合材料  
 颜色: 镀铬(CP)  
 配套: 不含落水

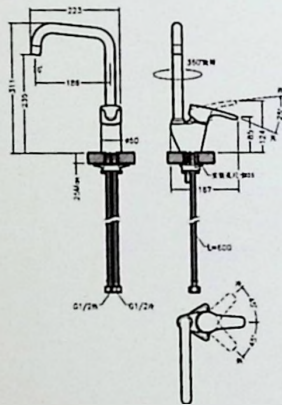

KF5101-WCP

款式: 厨房用单把手龙头  
 材质: 黄铜  
 颜色: 镀铬(CP)  
 配件: 不含落水

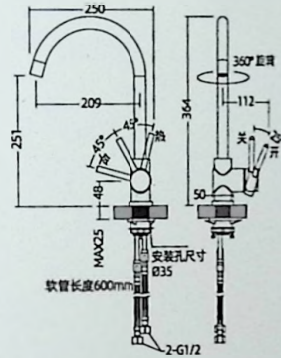

KF0701-CP

款式: 厨房用单把手龙头  
 材质: 黄铜  
 颜色: 镀铬(CP)  
 配件: 不含落水

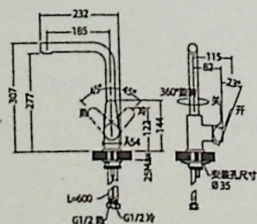
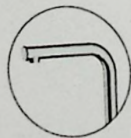

KF35701L-BXP/KF35701L-CP/  
 KF35701L-SR

款式: 厨房用单把手龙头  
 材质: 黄铜  
 颜色: 喷漆黑+铬色(BXP)/镀铬(CP)/  
 抑菌防指纹(SR)  
 配件: 不含落水

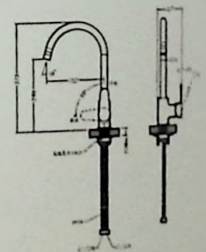
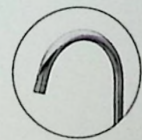

KF36701L-BXR/KF36701L-CP

款式: 厨房用单把手龙头  
 材质: 黄铜  
 颜色: 喷漆黑+玫瑰金(BXR)/镀铬(CP)  
 配件: 不含落水

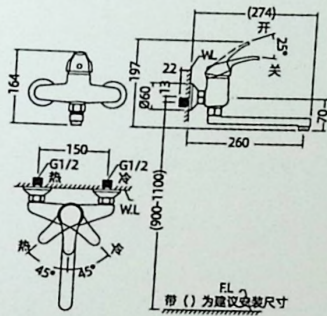
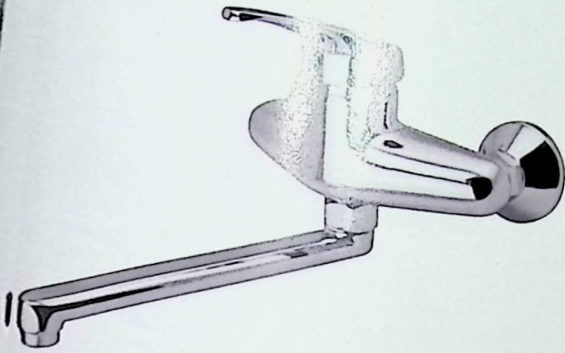

KF5401L-CP

订单

款式: 厨房用挂墙式单把手龙头  
 材质: 低铅铜  
 颜色: 镀铬(CP)  
 配件: 不含落水

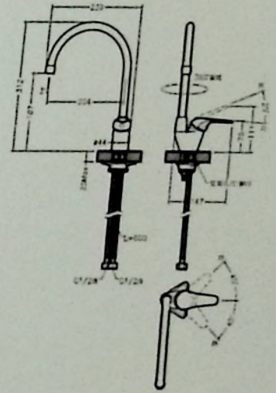

KF0401-CP

款式: 厨房用单把手龙头  
 材质: 黄铜  
 颜色: 镀铬(CP)  
 配件: 不含落水

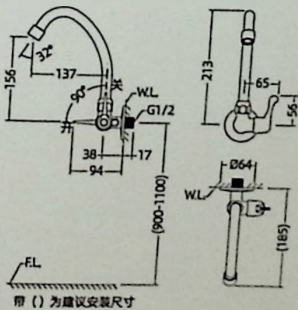

KF6304-CP

订单

款式: 厨房用单把手单冷龙头  
 材质: 低铅铜  
 颜色: 镀铬(CP)  
 配件: 不含落水

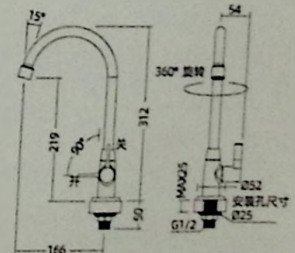
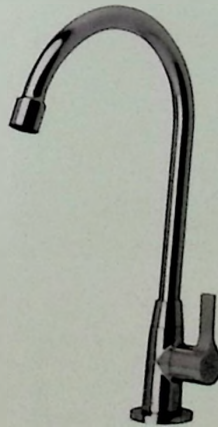

KF6101-CP

订单

款式: 厨房用单把手单冷龙头  
 材质: 黄铜  
 颜色: 镀铬(CP)  
 配件: 不含落水



Kitchen Fittings 厨房设备

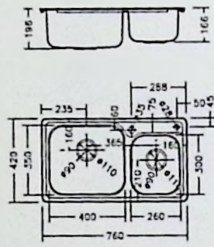
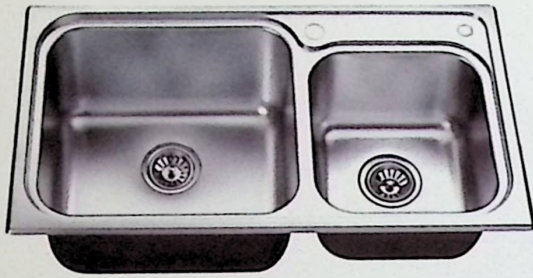

XA0008J

形状: 双槽·长方形  
 外观尺寸: 760x420x196mm  
 开孔尺寸: 746 x 406 x R20mm (台上)  
 720 x 380 x R20mm (台下)  
 材质: 304不锈钢·拉丝  
 配件: 含下水件

开孔尺寸:

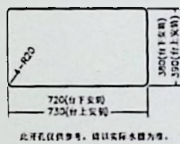

此开孔仅供参考, 请以实物为准。

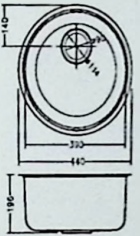

XA0027J

形状: 单槽·圆形  
 外观尺寸: 440 x 440 x 196 mm  
 开孔尺寸: 410mm (台上)  
 400mm (台下)  
 材质: 304不锈钢·拉丝  
 配件: 含下水件

开孔尺寸:

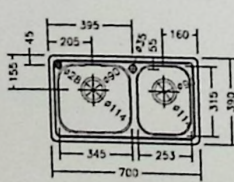
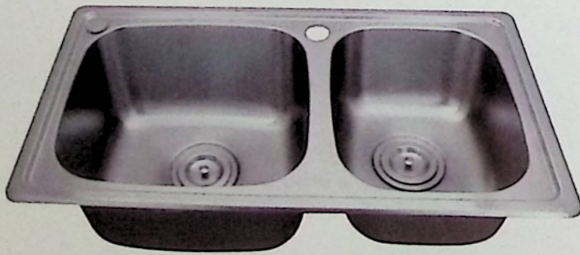
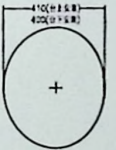

XA0036J

形状: 双槽·长方形  
 外观尺寸: 700 x 390 x 196 mm  
 开孔尺寸: 605 x 355 x 20mm (台上)  
 660 x 350 x 20mm (台下)  
 材质: 304不锈钢·拉丝  
 配件: 含下水件

开孔尺寸:

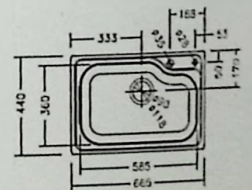
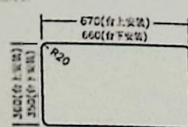

XA0037J

形状: 单槽·长方形  
 外观尺寸: 665 x 440 x 195mm  
 开孔尺寸: 635 x 410 x 35mm (台上)  
 640 x 415 x 30mm (台下)  
 材质: 304不锈钢·拉丝  
 配件: 含下水件

开孔尺寸:

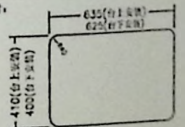

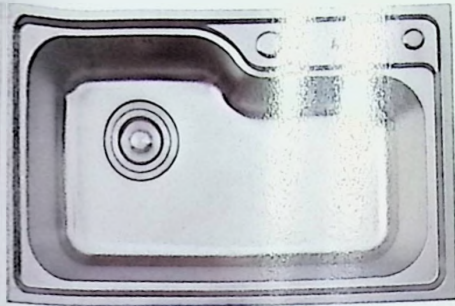

KA6800S

NEW

形状: 单槽·长方形  
 外观尺寸: 680×440×220mm  
 开孔尺寸: 656×416-4°R28 (台上)  
 材质: 304不锈钢·拉丝  
 配件: 含下水件

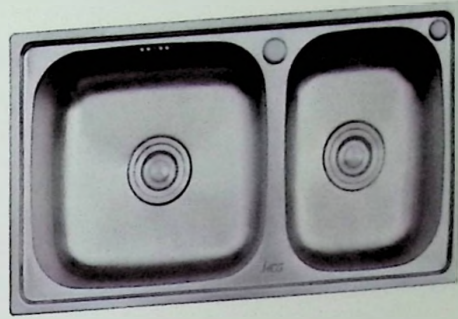
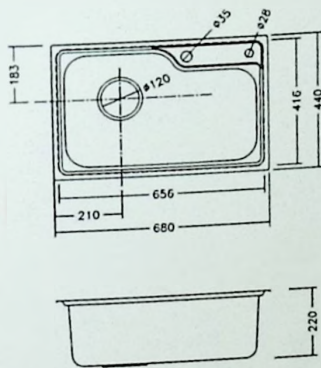

KA7200DS

NEW

形状: 双槽·长方形  
 外观尺寸: 720×410×205mm  
 开孔尺寸: 694×384-4°R32 (台上)  
 材质: 304不锈钢·拉丝  
 配件: 含下水件

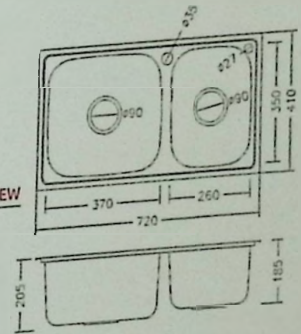

KA4700S

NEW

形状: 单槽·长方形  
 外观尺寸: 465×395×190mm  
 开孔尺寸: 439×369-4°R28 (台上)  
 材质: 304不锈钢·拉丝  
 配件: 水槽下水件

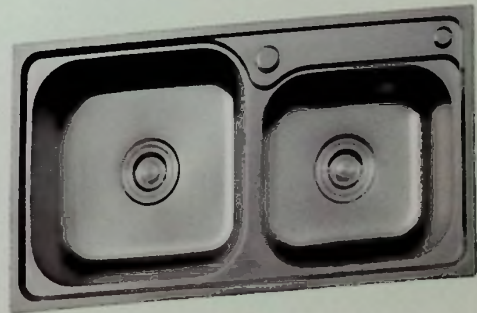
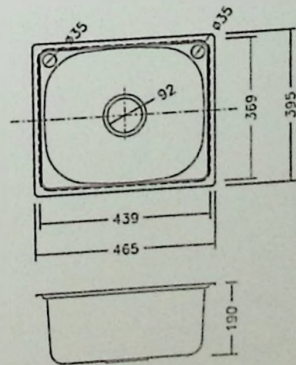

KA7500DS

NEW

形状: 双槽·长方形  
 外观尺寸: 750×400×205mm  
 开孔尺寸: 724×374-4°R32 (台上)  
 材质: 304不锈钢·拉丝  
 配件: 含下水件

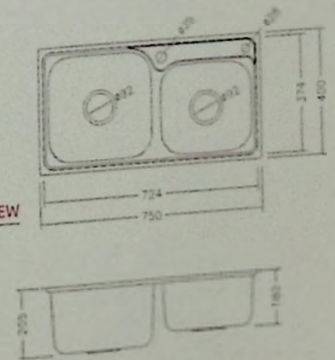

Kitchen Fittings 厨房设备

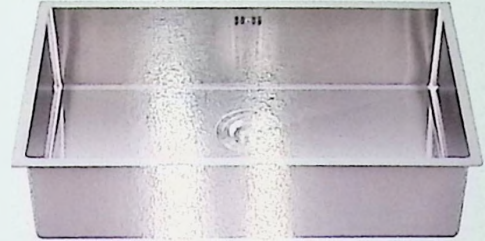

KA0039NA

NEW

形状: 单槽·长方形  
 外观尺寸: 740x440x200mm  
 开孔尺寸: 720x420-4\*R10 (台上)  
 705x405-4\*R10 (台下)  
 材质: 304不锈钢  
 表面: 拉丝 (纳米涂层)  
 配件: 台下水件

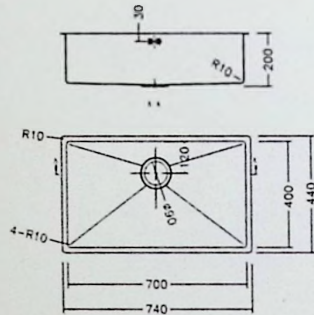

KA0039

NEW

形状: 单槽·长方形  
 外观尺寸: 740x440x200mm  
 开孔尺寸: 720x420-4\*R10 (台上)  
 705x405-4\*R10 (台下)  
 材质: 304不锈钢  
 表面: 拉丝 (纳米涂层)  
 配件: 台下水件

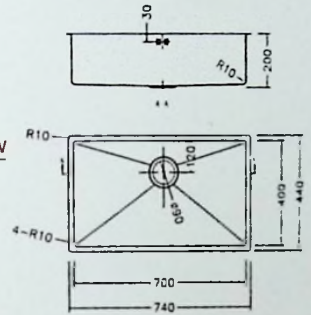

KA1068

NEW

形状: 单槽·长方形  
 外观尺寸: 680x490x210mm  
 开孔尺寸: 656x466-4\*R20 (台上)  
 材质: 304不锈钢  
 表面: 拉丝  
 配件: 台下水件  
 产品组合: KA1068+KA1068-B1

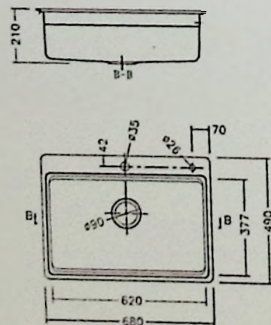

KA1068-B1

NEW

形状: 单槽·长方形  
 尺寸: 286x370x107mm  
 材质: 304不锈钢  
 表面: 拉丝  
 配件: 台下水件

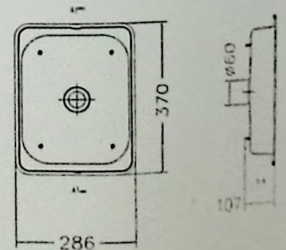

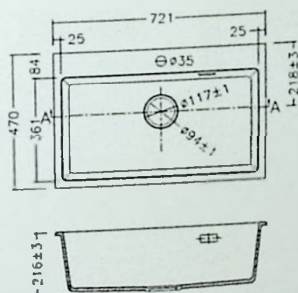
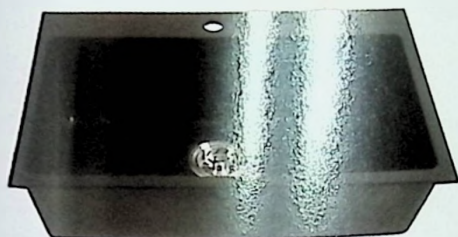

KA1072B

NEW

形状: 单槽·长方形  
 外观尺寸: 721x470x216mm  
 开孔尺寸: 696x445-4\*R16 (台上)  
 671x361-4\*R16 (台下)  
 材质: 进口石英砂+特种树脂  
 表面: 黑色  
 配件: 台下水件

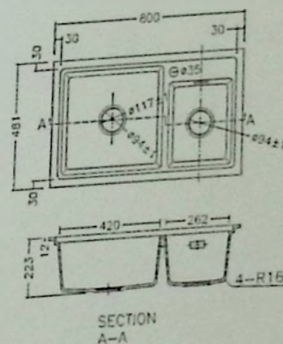

KA1080B

NEW

形状: 双槽·长方形  
 外观尺寸: 800x481x223mm  
 开孔尺寸: 775x456-4\*R16 (台上)  
 740x421-4\*R16 (台下)  
 材质: 进口石英砂+特种树脂  
 表面: 黑色  
 配件: 台下水件

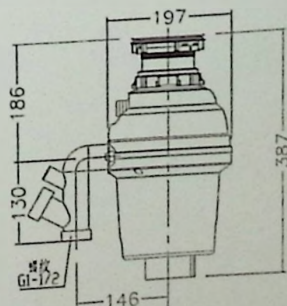

AF9600H

NEW

款式: 厨余垃圾处理器  
 额定功率: 600W  
 容积: 1070ml  
 尺寸: 340 x 90 x 52 mm  
 材质: 不锈钢研磨系统, ABS外壳  
 配件: 处理器主体、排水管、无线开关

# Sensor-Activated Faucet 感应龙头

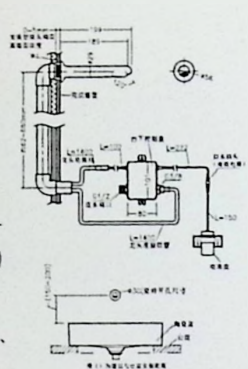
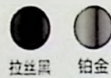

AF37001-BK/AF37001-PT+AF30001-D

款式: 嵌墙式自动感应龙头+感应龙头台下控制盒(直流)  
 材质: 低铅铜  
 颜色: 拉丝黑(BK)/铂金(PT)  
 配件: 龙头主体(台下控制盒、进水软管、角阀、面盆落水需另购)

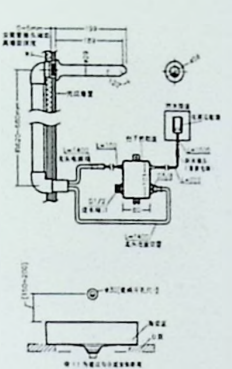

AF37001-BK/AF37001-PT+AF30001-H

款式: 嵌墙式自动感应龙头+感应龙头台下控制盒(交流)  
 材质: 低铅铜  
 颜色: 拉丝黑(BK)/铂金(PT)  
 配件: 龙头主体(台下控制盒、进水软管、角阀、面盆落水需另购)

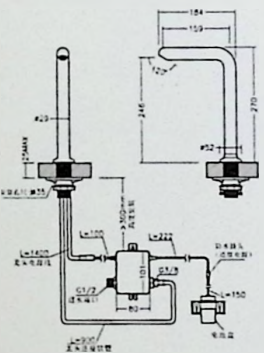
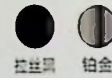
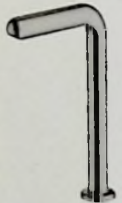

AF37005-BK/AF37005-PT+AF30001-D

款式: 自动感应龙头+感应龙头台下控制盒(直流)  
 材质: 低铅铜  
 颜色: 拉丝黑(BK)/铂金(PT)  
 配件: 龙头主体(台下控制盒、进水软管、角阀、面盆落水需另购)

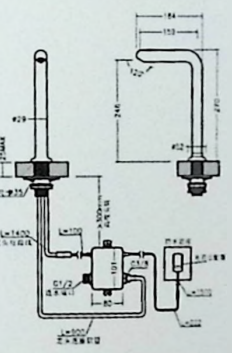

AF37005-BK/AF37005-PT+AF30001-H

款式: 自动感应龙头+感应龙头台下控制盒(交流)  
 材质: 低铅铜  
 颜色: 拉丝黑(BK)/铂金(PT)  
 配件: 龙头主体(台下控制盒、进水软管、角阀、面盆落水需另购)

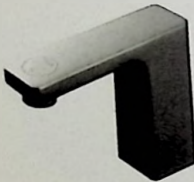

AF5096H

款式: 自动感应龙头(交流)  
 材质: 黄铜  
 颜色: 镀铬(CP)  
 配件: 龙头本体、电路盒

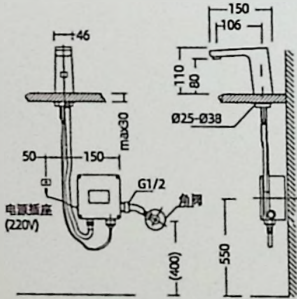

AF4301H

款式: 自动感应冷热混合龙头(交流)  
 材质: 黄铜  
 颜色: 镀铬(CP)  
 配件: 龙头本体、电路盒

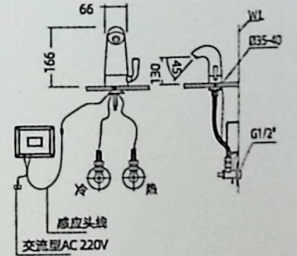

AF5196HD

款式: 感应用感应给水龙头一体龙头(直流/交流共用)  
 材质: 黄铜  
 颜色: 镀铬(CP)  
 配件: 龙头本体、电路盒

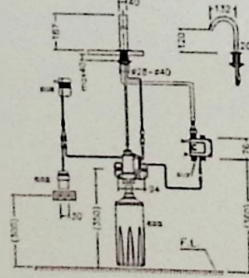

AF3192ND/AF3192NH

款式: 自动感应单冷龙头(直流/交流)  
 材质: 黄铜  
 颜色: 镀铬(CP)  
 配件: 龙头本体、电路盒

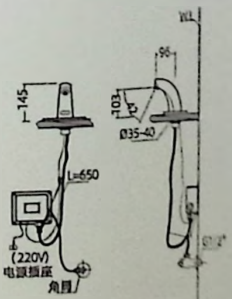



AF5092D/AF5092H

款式：自动感应龙头(直流/交流)  
 材质：黄铜  
 颜色：镀铬(CP)  
 配件：龙头本体、电路盒

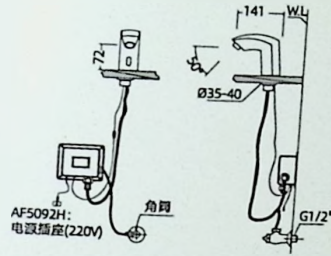

AF4092BD/AF4092BH

款式：自动感应龙头(直流/交流)  
 材质：黄铜  
 颜色：镀铬(CP)  
 配件：龙头本体、电路盒

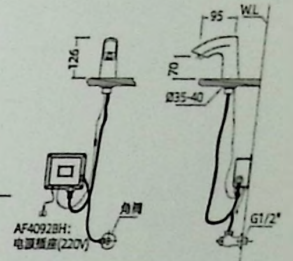

AF0002A-DCP/AF0002A-HCP

款式：单孔脸盆用单冷感应龙头(直流/交流)  
 材质：黄铜  
 颜色：镀铬(CP)  
 配件：包含感应龙头，电源适配器，进水软管  
 不含落水、角阀需要另购

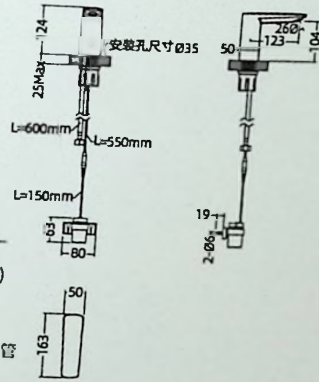

AF4095BD/AF4095BH

款式：嵌入式自动感应龙头(直流/交流)  
 材质：黄铜  
 颜色：镀铬(CP)  
 配件：龙头本体、电路盒

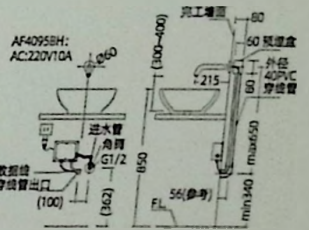

AF0003A-DCP/AF0003A-HCP

款式：单孔脸盆用单冷感应龙头(直流/交流)  
 材质：黄铜  
 颜色：镀铬(CP)  
 配件：包含感应龙头，电源适配器，进水软管  
 不含落水、角阀需要另购

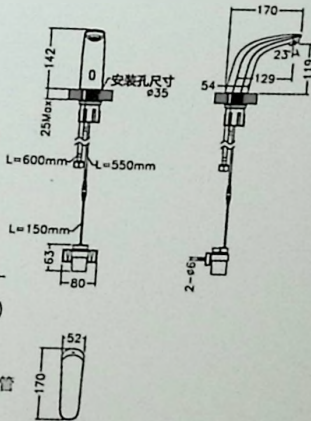

AF4093BD/AF4093BH

款式：自动感应龙头(直流/交流)  
 材质：黄铜  
 颜色：镀铬(CP)  
 配件：龙头本体、电路盒

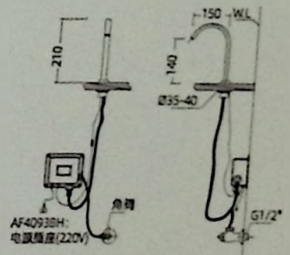

# Other Faucets 其它龙头



LF4101A-CP

款式: 单孔脸盆用单把手延时龙头  
 材质: 黄铜  
 颜色: 镀铬(CP)  
 配件: 不含落水

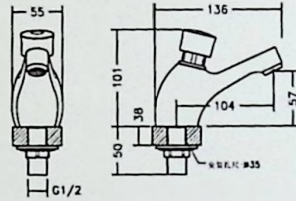

FB5004

款式: 快开式拖布池龙头  
 材质: 黄铜  
 颜色: 镀铬(CP)  
 配件: 不含落水

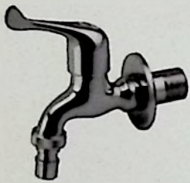
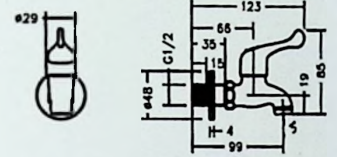

FB5001

款式: 快开式洗衣机龙头  
 材质: 黄铜  
 颜色: 镀铬(CP)  
 配件: 不含落水

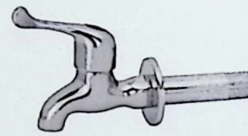
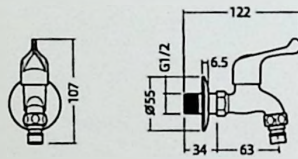

FB5015

款式: 快开式拖布池龙头(加长)  
 材质: 黄铜  
 颜色: 镀铬(CP)  
 配件: 不含落水

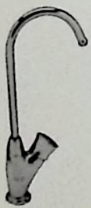
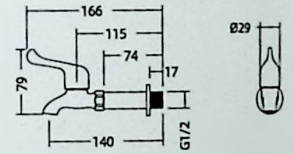

KF6201-CP

订单

款式: 净水器龙头(单冷)  
 材质: 超低碳铜  
 颜色: 镀铬(CP)  
 配件: 不含落水及进水软管

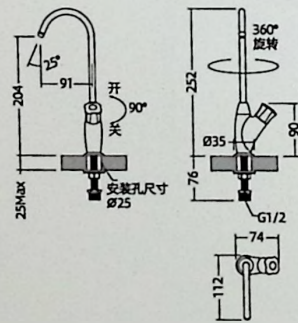







HCG  
*Care*

# 90%

让我们一起慢慢变老

HCG无障碍卫浴设备营造了一个关爱、养老、健康的生活环境，  
设计了适合不同体能阶段的银发族使用的产品。

始终秉承着品质与服务的设计理念，根据银发族的体能阶段差异，  
不同年龄段、不同身体状况、不同的使用需求规划了  
差异化的产品组合，营造了一个兼顾关爱、养老，  
更是银发族可以健康生活的卫浴间。

90%



行为能力 可自理

日常状态 能独立完成生活大小事

需求 预防摔倒

7%



行为能力 可自理

日常状态 身体较僵硬，有时需辅助

需求 预防摔倒、减轻行动负担

3%



行为能力 需他人协助

日常状态 平日需使用拐杖或轮椅

需求 减轻照护与被照护者负担

# 安全扶手

## 安全扶手 圆管颗粒纹



CE 认证标准: 载重、抗菌、皮肤敏感测试

德国TUV标准测试



● 304不锈钢  
固定座为304不锈钢, 锁固孔: 5孔

● 304不锈钢锁件

● 防自转安全栓  
安全卡榫设计能抵抗自转危险, 并准确定位, 使固定座与墙贴齐

● 抗菌树脂  
外管材为抗菌树脂ABS

● 止滑纹  
管径为34mm圆形, 表面有止滑颗粒纹

● 铝芯材  
内管为2mm厚铝合金管

比较	HCG	竞品	HCG的用心
衔接处	 内管一体成型之三角结构加强体	 内管一体成型之三角结构加强体	· HCG产品无焊接点, 无断裂风险。
安全设计	 安全卡榫设计	 无设计	· 无设计或设计不良, 会因对位不准确而发生管材自空转的危险, 容易失去警觉而摔倒。不易被顾客察觉的, HCG都帮您考虑了。
固定座	 冲压成型立体安装板	 平面安装板以塑料片弥补	· HCG采用一体冲压技术, 具稳定锁固面, 能适应不平整的墙面。 · 他牌多只能做成平面再以塑料片弥补。
配件	 高品质六角头膨胀螺丝套组	 不知名、无材质保障的螺丝	· 为产品匹配高品质螺丝配件组, 且为六角头, 较强的锁固力。
材质	固定座: 304不锈钢 内管: 铝合金 外覆材: ABS	固定座: 304不锈钢 内管: 201不锈钢 外覆材: 尼龙	· 201不锈钢耐腐蚀性差, 潮湿环境下易锈化而造成脆裂, 市售品通常只标示「不锈钢」。 · ABS吸水率比尼龙低, 质量稳定。
特性	GE认证测试标准 锁固孔: 5孔	GE认证测试标准 锁固孔: 3~4孔	· CE与JIS是比GB更严苛的测试标准。多一些的锁固孔提供锁固, 能发挥补强作用。

## 安全扶手 椭圆管



③) IS为内部测试标准: 载重、抗菌、

达到高标值

剖面示意

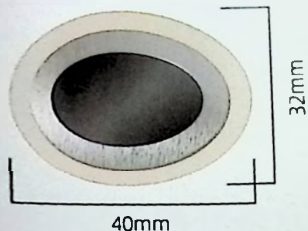

### 为何是40x32mm椭圆形?

适当直径的椭圆管扶手, 手握使用时, 手掌与扶杆间的握持抗力大, 无论水平移动、垂直起身动作、转身动作, 皆能达到稳定的握感, 一体成型制作, 没有段接问题。一般市面的圆管都采用接管方式, 产生的中间段自转问题, 反而造成摔倒危险。



## 安全扶手 不锈钢

304

CE 认证标准: 载重、抗菌、皮肤敏感测试  
德国TUV标准测试

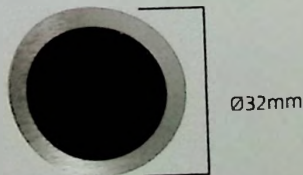

### 为何是Ø32mm不锈钢圆管?

根据男女手握口径平均数据:  
Ø32~38mm为手握口径的容许范围, 不锈钢产品表面相对光滑, 因此我们调整成Ø32mm, 刚刚好能掌握的面积, 才是真正的安全扶手。



# Commercial Products 公共产品系列

## 安全扶手

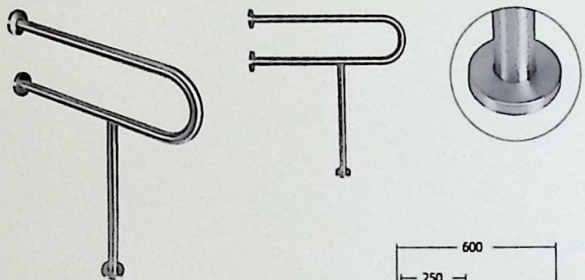

HF8706N

款式: 固定U型扶手  
 尺寸: 700 x 600 mm  
 颜色: 不锈钢拉丝砂光面  
 载重: 150Kg  
 材质: 304不锈钢  
 配件: 含304不锈钢膨胀螺丝套组

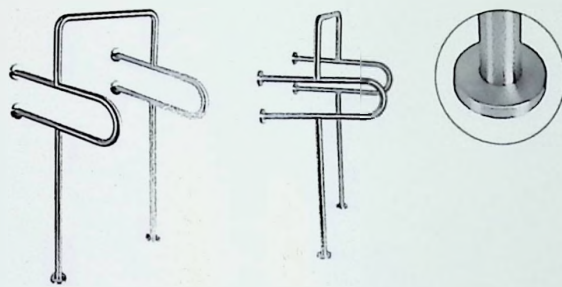
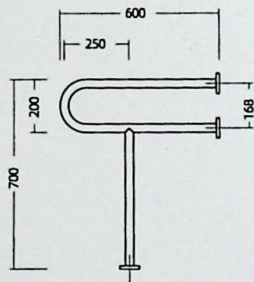

HF8707N

款式: 小便斗专用扶手  
 尺寸: 600 x 500 x 1200 mm  
 颜色: 不锈钢拉丝砂光面  
 载重: 150Kg  
 材质: 304不锈钢  
 配件: 含304不锈钢膨胀螺丝套组

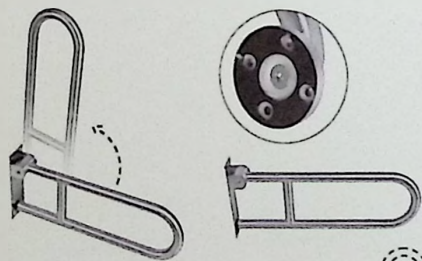
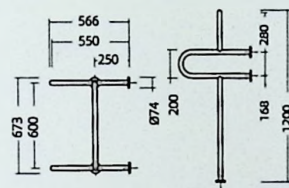

HF8708N

款式: 活动U型扶手  
 尺寸: 600 x 200 mm  
 颜色: 不锈钢拉丝砂光面  
 载重: 150Kg  
 材质: 304不锈钢  
 配件: 含304不锈钢膨胀螺丝套组

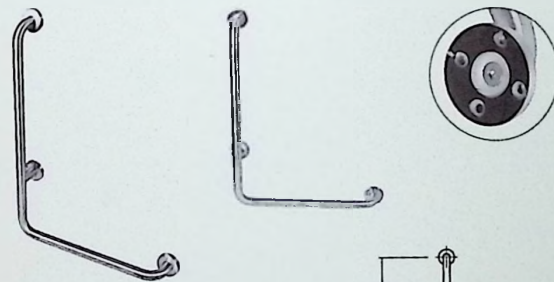
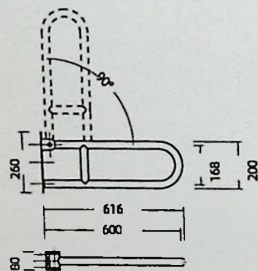

HF8709N

款式: L型扶手(右墙)  
 尺寸: 700 x 500 mm  
 颜色: 不锈钢拉丝砂光面  
 载重: 150Kg  
 材质: 304不锈钢  
 配件: 含304不锈钢膨胀螺丝套组

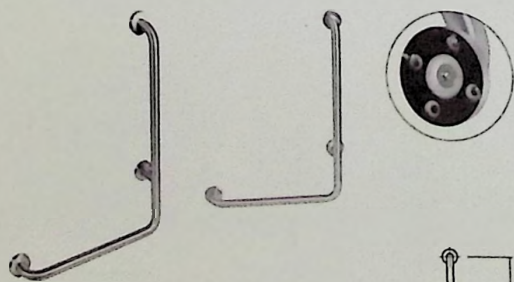
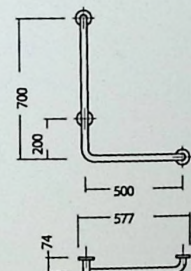

HF8710N

款式: L型扶手(左墙)  
 尺寸: 700 x 500 mm  
 颜色: 不锈钢拉丝砂光面  
 载重: 150Kg  
 材质: 304不锈钢  
 配件: 含304不锈钢膨胀螺丝套组

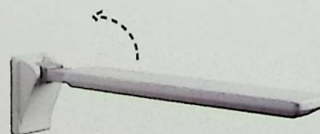
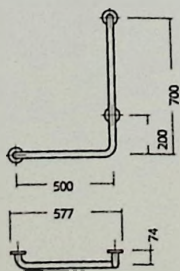

HF2062

款式: 前倾支撑型扶手  
 尺寸: 670 x 110 x 180 mm  
 颜色: 米白  
 载重: 150Kg  
 材质: PU、铝合金、防锈化铁

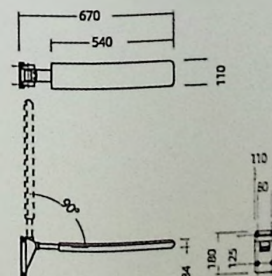



HF1105

款式：一字型扶手  
 尺寸：500 x 130 mm  
 颜色：白  
 载重：150Kg  
 材质：PVC抗菌树脂、铝合金、304不  
 锈钢固定座  
 配件：五角头膨胀螺丝套组

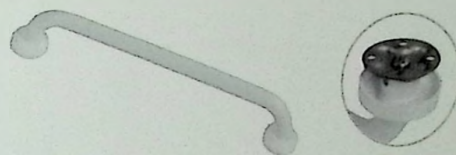
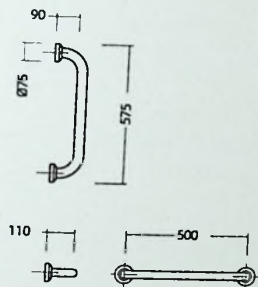

HF1106

款式：一字型扶手  
 尺寸：600 x 130 mm  
 颜色：白  
 载重：150Kg  
 材质：PVC抗菌树脂、铝合金、304不  
 锈钢固定座  
 配件：五角头膨胀螺丝套组

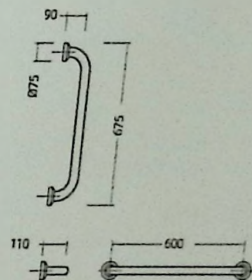

HF1107

款式：一字型扶手  
 尺寸：700 x 130 mm  
 颜色：白  
 载重：150Kg  
 材质：PVC抗菌树脂、铝合金、304不  
 锈钢固定座  
 配件：五角头膨胀螺丝套组

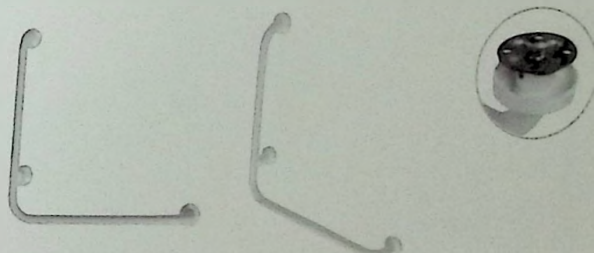
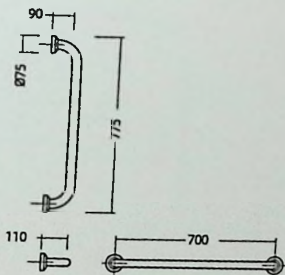

HF2171

款式：L型扶手(右墙)  
 尺寸：700 x 130 x 700 mm  
 颜色：白  
 载重：150Kg  
 材质：PVC抗菌树脂、铝合金、304不  
 锈钢固定座  
 配件：五角头膨胀螺丝套组

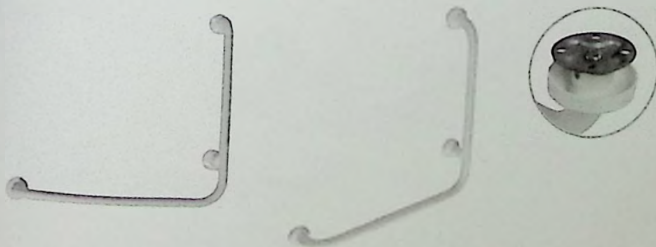
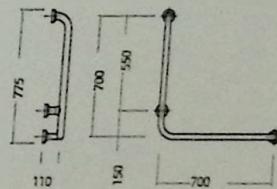

HF2170

款式：L型扶手(左墙)  
 尺寸：700 x 130 x 700 mm  
 颜色：白  
 载重：150Kg  
 材质：PVC抗菌树脂、铝合金、304不  
 锈钢固定座  
 配件：五角头膨胀螺丝套组

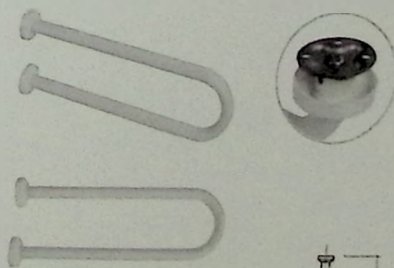
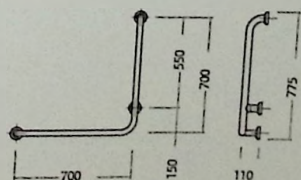

HF1265

款式：固定U型扶手  
 尺寸：600 x 192 mm  
 颜色：白  
 载重：150Kg  
 材质：PVC抗菌树脂、铝合金、304不  
 锈钢固定座

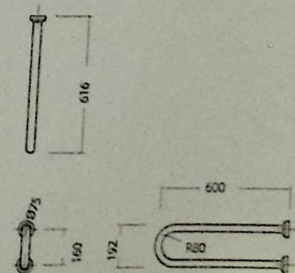

# Commercial Products 公共产品系列

## 安全扶手

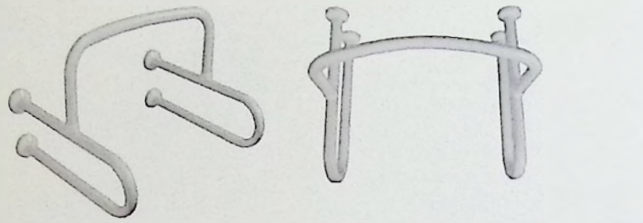

HF1266

款式: 小便斗专用扶手  
 尺寸: 600 x 550 x 478 mm  
 颜色: 白  
 载重: 150Kg  
 材质: PVC抗菌树脂、铝合金、304不锈钢固定座

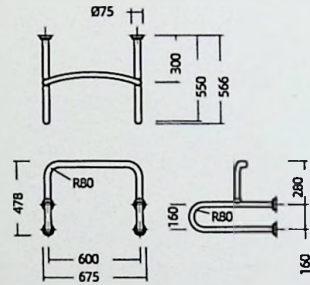

HF1183

款式: 活动U型扶手  
 尺寸: 580 x 166 mm  
 颜色: 白  
 载重: 150Kg  
 材质: PVC抗菌树脂、铝合金

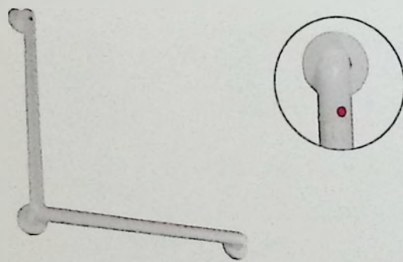
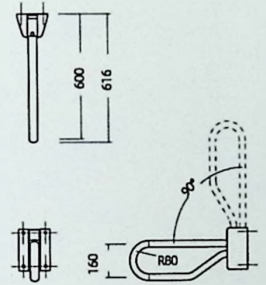

HF1260

款式: L型扶手  
 尺寸: 800 x 72 x 900 mm  
 颜色: 白  
 载重: 150Kg  
 材质: ABS抗菌树脂、铝合金、304不锈钢固定座  
 配件: 五角头膨胀螺丝套组

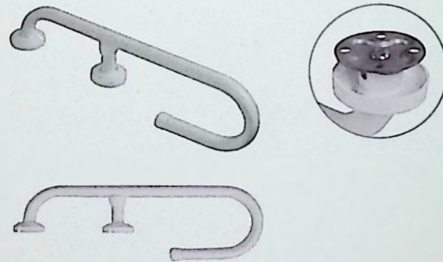
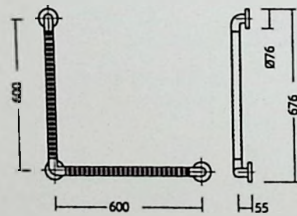

HF1267

款式: 台面盆专用扶手  
 尺寸: 540 x 615 mm  
 颜色: 白  
 载重: 150Kg  
 材质: PVC抗菌树脂、铝合金、304不锈钢固定座

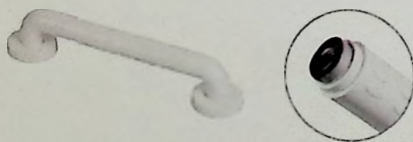
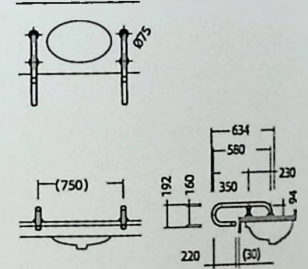

HF1130

款式: 一字型扶手  
 尺寸: 300 x 72 mm  
 颜色: 白  
 载重: 150Kg  
 材质: ABS抗菌树脂、铝合金、304不锈钢固定座  
 配件: 五角头膨胀螺丝套组

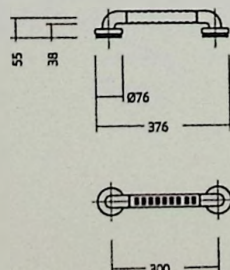

HF1145

款式: 一字型扶手  
 尺寸: 450 x 72 mm  
 颜色: 白  
 载重: 150Kg  
 材质: ABS抗菌树脂、铝合金、304不锈钢固定座  
 配件: 五角头膨胀螺丝套组

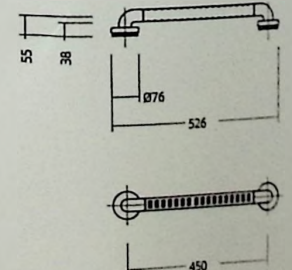



! HF1160

款式: 一字型扶手  
 尺寸: 600 x 72 mm  
 颜色: 白  
 载重: 150Kg  
 材质: ABS抗菌树脂、铝合金、304  
 不锈钢固定座  
 配件: 五角头膨胀螺丝套组

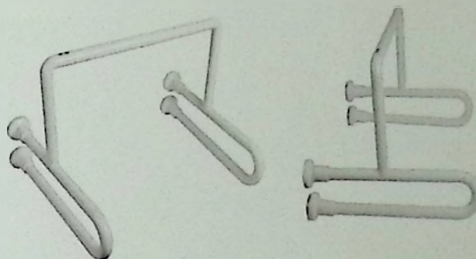
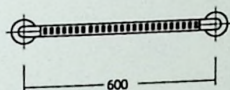
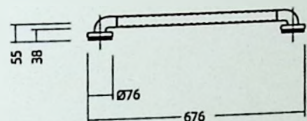

HF1261

款式: 小便斗专用扶手  
 尺寸: 600 x 550 x 497 mm  
 颜色: 白  
 载重: 150Kg  
 材质: ABS抗菌树脂、铝合金、304  
 不锈钢固定座  
 配件: 五角头膨胀螺丝套组

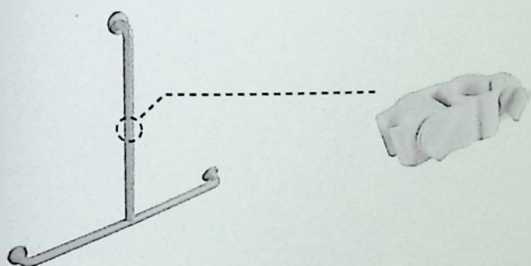
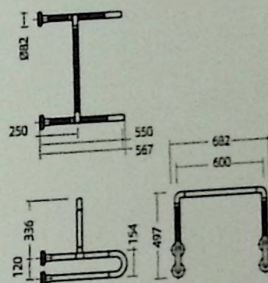

HF8007

款式: T型扶手  
 尺寸: 800 x 72 x 900 mm  
 颜色: 白  
 载重: 150Kg  
 材质: ABS抗菌树脂、铝合金、304  
 不锈钢固定座  
 配件: 五角头膨胀螺丝套组

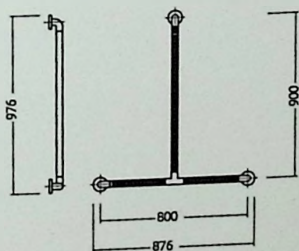

BA8030

款式: 圆管扶手用花洒支架  
 材质: ABS抗菌树脂、304不锈钢  
 固定座

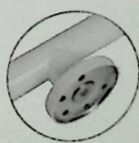
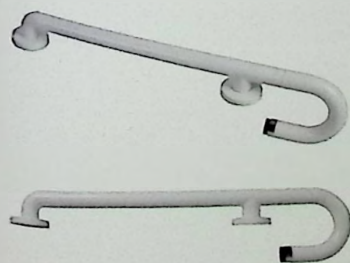
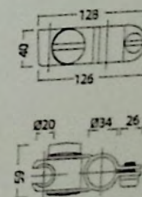

HF1264

款式: 台面盆专用扶手  
 尺寸: 600 x 154 mm  
 颜色: 白  
 载重: 150Kg  
 材质: ABS抗菌树脂、铝合金、304  
 不锈钢固定座  
 配件: 五角头膨胀螺丝套组

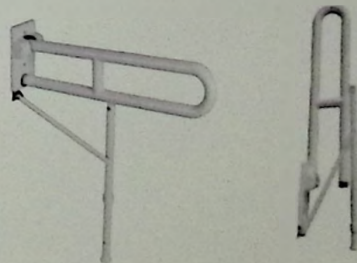
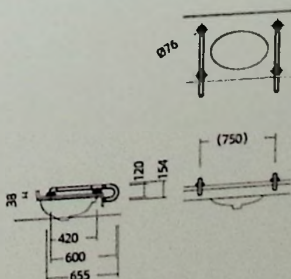

HF1271

款式: 无障碍洗手扶手  
 尺寸: 698 x 710-850 mm  
 颜色: 白  
 载重: 150Kg  
 材质: ABS抗菌树脂、铝合金、304  
 不锈钢固定座

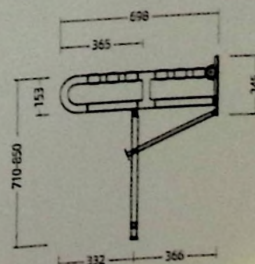



## 多功能厕所

功能性的辅助设施，通用于所有人，更为优化的整体解决方案：

一般人、母婴、轮椅族、装设人工膀胱、肛门（造瘘术后）使用者



### 地面区域

地板落水 (Floor Drain) 沿入门切齐断开地面流水。无门槛能减少摔倒危险且方便轮椅出入，并有利于地砖的整齐施工。



### 脸盆区域

洗手盆面离地高80cm，下方需留有65cm净空间供轮椅进入，并设置扶手让高龄者使用。

### 马桶区域

- 1 马桶两侧净宽必须留75~80cm，以便轮椅侧入库，以扶着马桶侧边的方式平稳坐上马桶；
- 2 马桶两侧扶手相距宽度70cm、高度65~70cm；供行动不便者在马桶上穿鞋袜，其安装尺寸务必严守；
- 3 安装马桶靠背需注意是否能掀起坐便并让使用者站立，以便男性使用者小便；
- 4 应去除马桶盖。

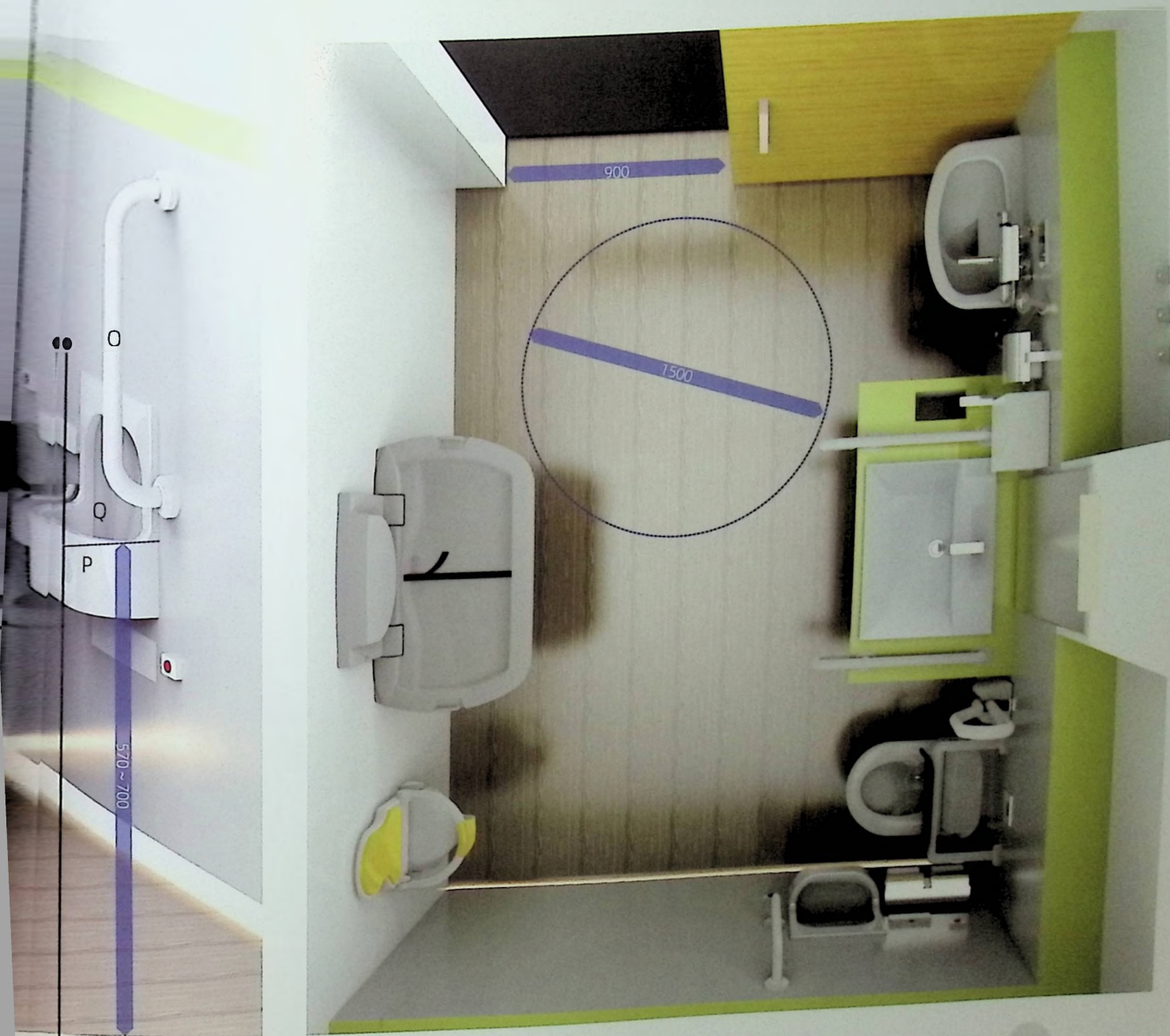

### 侧墙区域

多功能厕所之马桶侧墙需安装小洗手盆，方便便秘患者因浣肠不小心弄脏手能实时清洁。

小型洗手盆安装高度应注意：坐在马桶上洗手时，水不会往手肘到流，盆口离地55~70cm。

- |   |                 |   |                           |
|---|-----------------|---|---------------------------|
| A | S335AAW 人工肛污盆   | J | L4562SAW 台上艺术脸盆           |
| B | 任意一款恒温沐浴龙头      | K | HF1183 活动U型扶手             |
| C | AF913H 隐藏式马桶冲水器 | L | HE1020 固定式靠背              |
| D | BA3005 厕纸架      | M | C5509P 挂墙式马桶              |
| E | HD2917H 自动烘手机   | N | AF3565HAW 即热式<br>我爱洗智能马桶盖 |
| F | SD5098H 感应给皂器   | O | HF1107 一字型扶手              |
| G | HF1267 台面盆专用扶手  | P | L658ADBA 玻璃洗手盆            |
| H | AF5096H 感应龙头    | Q | AF688H 洗手盆感应龙头            |
| I | LF626T 翻板式脸盆落水  |   |                           |



瓷器感应一体化

# Sensor-integrated Urinal

一体感应式小便器



← 感应电眼



## 脚部感应技术

瓷器感应一体设计，墙壁不用为感应器开槽，安装便捷；

感应器采用脚部双电眼发射感应设计，感应范围较广，同时感应点设计在脚部位置，避免盲区存在，使用稳定。

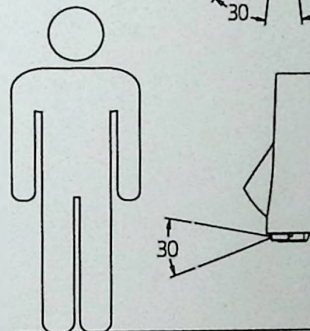

## 顶部感应技术

感应器采用顶部感应视窗设计，感应器嵌入瓷器本体达到感应一体这一诉求，整体感强，同时墙壁不用为感应器开槽，安装便捷。

任意搭配，省水先锋

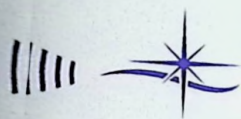

## 炫光省水小便斗感应器

时尚感应面板，当使用者靠近，指示灯将由白光转为蓝光。搭配一款HCG小便斗可成为省水小便斗，实现节能减排，响应绿色理念。

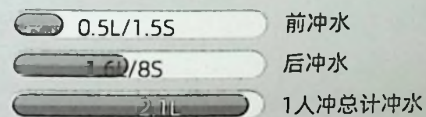
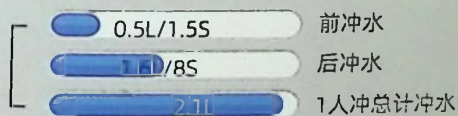

一人冲模式：

普通小便斗  
感应器AF3451NH/NHB  
小便斗感应器

十人冲模式：

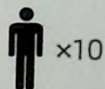
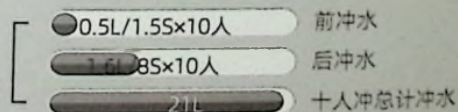
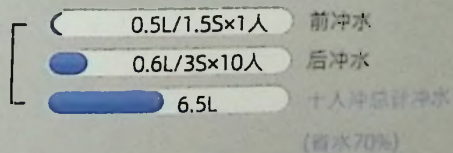
普通小便斗  
感应器AF3451NH/NHB  
小便斗感应器

时尚简约

产品采用深灰色烤漆外框，3mm黑色钢化玻璃面板，使HCG公共产品能走进多种公共场合，强化品牌形象。

远近有度

AF3451为壁挂式小便斗感应冲水器，其感应距离为30-65CM自动调节。

防臭清心

产品具有防臭功能，隔时连续24小时无人使用时自动冲水一次。

时尚现代

产品面板LED指示灯通电常亮为白色；感应状态为蓝色，超越了传统红灯设计，搭配面板使产品现代化。

省水比例达

70%



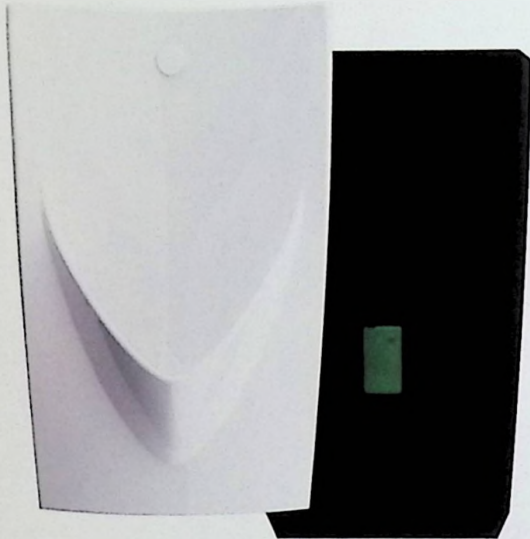

## 智能管理系统

HCG智能管理系统通过装在小便斗上的低功耗LoRa模块无线发送数据到网关，管理员通过IOT(物联网)可实时掌握。

\*该系统亦可应用在脸盆、坐便器等设施上，请洽询业务人员。

可以收集  
以下数据：

慢流  
(排污不顺畅)

堵塞

使用计数

从而达到

优化维护

优化设施  
管理

提高用户  
满意度



U2880KCPH

- 抗污釉面陶瓷
- 隐蔽式感应冲水器
- 陶瓷洒水器

- 类型：挂墙式尿液感应小便斗
- 进水方式：后进水
- 排水方式：墙排
- 额定用水量：0.5L
- 额定电压：AC220V
- 适用水压范围：0.05MPa-0.5MPa
- 外形尺寸：430 x 325 x 650 mm
- 颜色：粉白(AW)
- 配件：感应器、小便斗、固定挂板

安装尺寸图

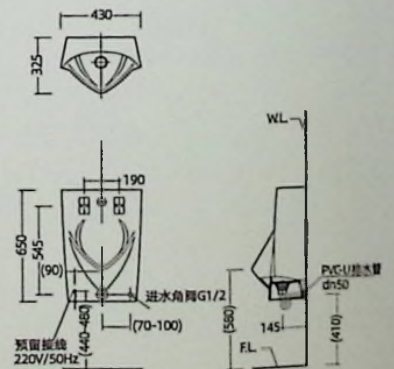

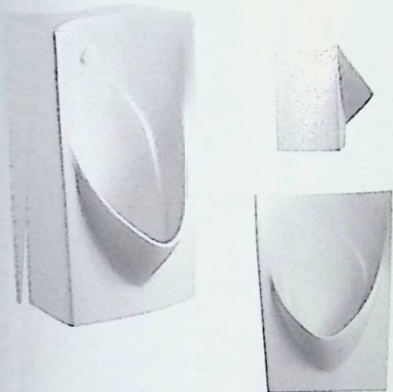

LU2880KCPD

订单

- 抗污釉面陶瓷
- 隐藏式感应冲水器
- 陶瓷洒水器

类型: 挂墙式尿液感应小便斗  
 进水方式: 后进水  
 排水方式: 墙排  
 额定用水量: 0.5L  
 额定电压: DC6V  
 适用水压范围: 0.05MPa-0.5MPa  
 外形尺寸: 430 x 325 x 650 mm  
 颜色: 粉白(AW)  
 配件: 感应器、小便斗、固定挂板

安装尺寸图

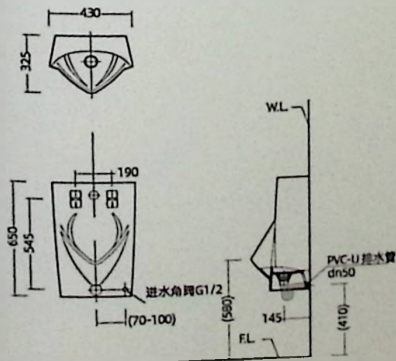

U2882KCPH

- 采用进口水压感应冲水技术系统
- 搭配陶瓷洒水器防止腐蚀、生锈
- 冲水器水量三档可调 (0.5L/1.5L/2.5L), 出厂设置为0.5L

类型: 挂墙式水压感应智能小便斗  
 进水方式: 后进水  
 排水方式: 墙排  
 额定用水量: 0.5L  
 额定电压: AC220V  
 适用水压范围: 0.06MPa-0.6MPa  
 外形尺寸: 390 x 330 x 740 mm  
 颜色: 粉白(AW)  
 配件: 感应器、小便斗、固定挂板

安装尺寸图

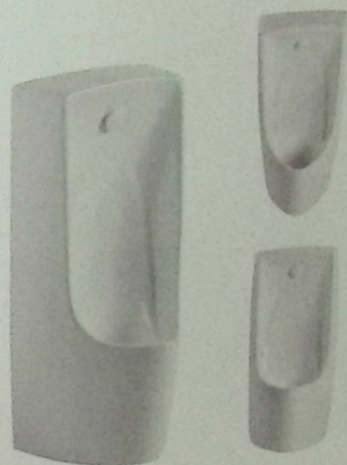
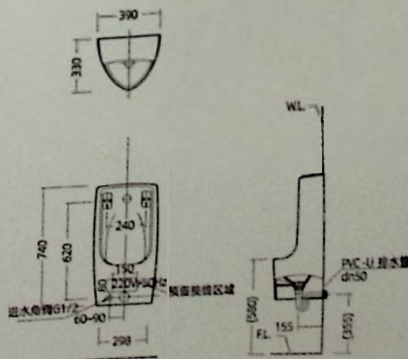

U2882KCPD

订单

- 采用进口水压感应冲水技术系统
- 搭配陶瓷洒水器防止腐蚀、生锈
- 冲水器水量三档可调 (0.5L/1.5L/2.5L), 出厂设置为0.5L

类型: 挂墙式水压感应智能小便斗  
 进水方式: 后进水  
 排水方式: 墙排  
 额定用水量: 0.5L  
 额定电压: DC6V  
 适用水压范围: 0.06MPa-0.6MPa  
 外形尺寸: 390 x 330 x 740 mm  
 颜色: 粉白(AW)  
 配件: 感应器、小便斗、固定挂板

安装尺寸图

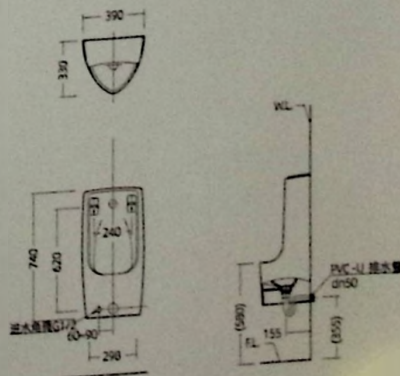

小便斗

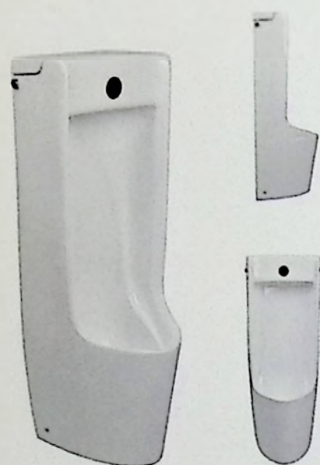

U6080

- 落地式小便斗无墙壁承重要求
- 感应一体化, (配套感应器AF6082HD需另购)
- 顶盖配备防盗结构
- 二次施釉工艺, 不易挂污, 清洁容易

类型: 落地式感应一体小便斗  
 进水方式: 后进水  
 排水方式: 地排  
 额定用水量: 1.5L  
 额定电压: AC220V  
 适用水压范围: 0.05MPa-0.5MPa  
 外形尺寸: 395 x 370 x 985 mm  
 颜色: 粉白(AW)  
 配件: 小便斗、固定挂板、瓷盖防盗配件、排水管  
 产品组合: U6080小便斗、AF6082HD感应冲水器

安装尺寸图

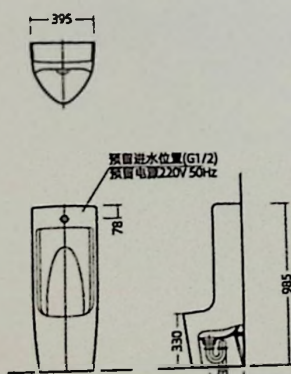

U2880KHD

- 节水型小便斗
- 抗污釉面陶瓷
- 隐蔽式感应冲水器

类型: 挂墙式脚部感应小便斗  
 进水方式: 后进水  
 排水方式: 墙排  
 额定用水量: 0.5L  
 额定电压: DC6V/AC220V  
 适用水压范围: 0.05MPa-0.5MPa  
 外形尺寸: 430 x 325 x 650 mm  
 颜色: 粉白(AW)  
 配件: 感应器、小便斗、固定挂板

安装尺寸图

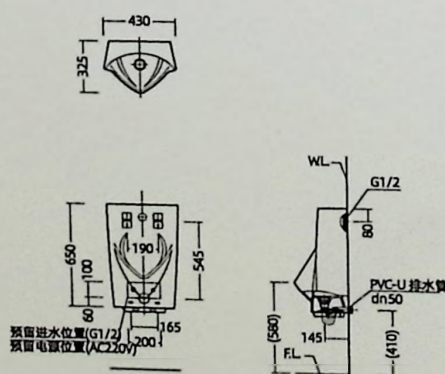

U2880KB

- 节水型小便斗
- 后进水
- 造型现代时尚
- 中型尺寸

类型: 挂墙式小便斗  
 进水方式: 后进水  
 排水方式: 墙排  
 额定用水量: 0.5L  
 外形尺寸: 430 x 325 x 650 mm  
 颜色: 粉白(AW)  
 配件: 小便斗洒水器、固定挂板组、小便斗落水管(P型)

安装尺寸图

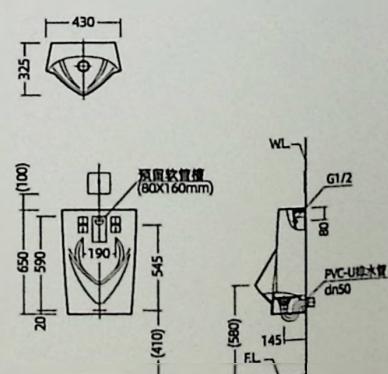



U6892KB

- 节水型小便斗
- 后进水
- 造型现代时尚
- 中型尺寸
- 陶瓷洒水器, 永不锈蚀

类型: 挂墙式小便斗  
 进水方式: 后进水  
 排水方式: 墙排  
 额定用水量: 0.5L  
 外形尺寸: 390 x 330 x 740 mm  
 颜色: 粉白(AW)  
 配件: 小便斗洒水器, 固定挂板组, 小便斗落水管(P型)

安装尺寸图

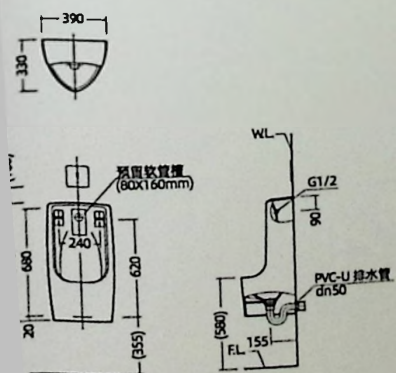

U8828KB

NEW

- 节水型小便斗
- 后进水
- 造型简洁, 现代感强
- 小型尺寸, 适用于紧凑型公共空间
- 陶瓷洒水器, 永不锈蚀

类型: 挂墙式小便斗  
 进水方式: 后进水  
 排水方式: 墙排  
 额定用水量: 0.5L  
 外形尺寸: 275 x 325 x 555 mm  
 颜色: 粉白(AW)  
 配件: 小便斗洒水器, 固定挂板组, 小便斗落水管(P型)

安装尺寸图

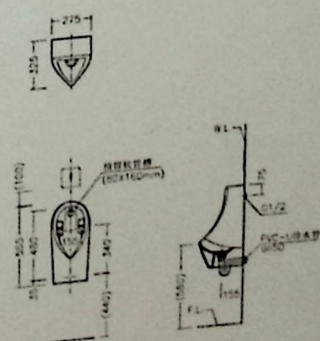

U6828KT

NEW

- 节水型小便斗
- 上进水
- 造型简洁, 现代感强
- 小型尺寸, 适用于紧凑型公共空间

类型: 挂墙式小便斗  
 进水方式: 上进水  
 排水方式: 墙排  
 额定用水量: 0.5L  
 外形尺寸: 275 x 325 x 555 mm  
 颜色: 粉白(AW)  
 配件: 小便斗洒水器, 固定挂板组, 小便斗落水管(P型)

安装尺寸图

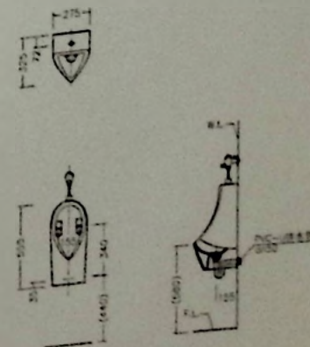



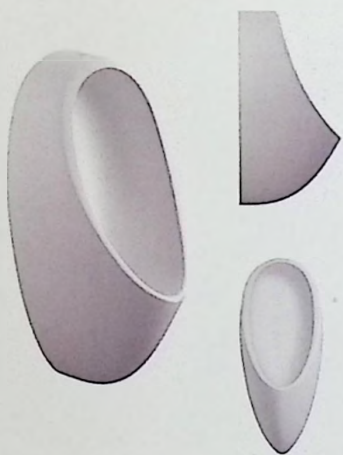

U8826T

- 上进水
- 陶瓷存水弯结构
- 造型简洁, 现代感强
- 小型尺寸, 适用于紧凑型公共空间

类型: 挂墙式小便斗  
 进水方式: 上进水  
 排水方式: 墙排  
 额定用水量: 1.5L  
 外形尺寸: 270 x 325 x 605 mm  
 颜色: 粉白(AW)  
 配件: 小便斗洒水器、固定挂板组、亚比段

安装尺寸图

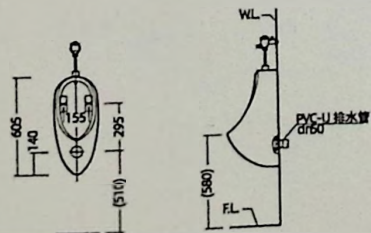

U8826B

- 后进水
- 陶瓷存水弯结构
- 造型简洁, 现代感强
- 小型尺寸, 适用于紧凑型公共空间

类型: 挂墙式小便斗  
 进水方式: 后进水  
 排水方式: 墙排  
 额定用水量: 1.5L  
 外形尺寸: 270 x 325 x 605 mm  
 颜色: 粉白(AW)  
 配件: 小便斗洒水器、固定挂板组、亚比段

安装尺寸图

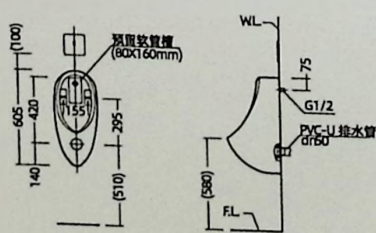

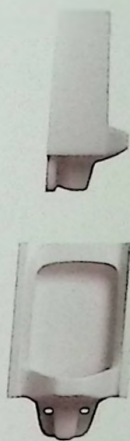

U28T

- 上进水
- 陶瓷存水弯结构
- 造型简洁, 质感浑厚
- 中型尺寸

U28B

- 后进水
- 陶瓷存水弯结构
- 造型简洁, 质感浑厚
- 中型尺寸

类型: 挂墙式小便斗  
 进水方式: 上进水  
 排水方式: 墙排  
 额定用水量: 1.5L  
 外形尺寸: 470 x 330 x 750 mm  
 颜色: 粉白(AW)  
 配件: 小便斗落水器、固定挂板、对比胶

类型: 挂墙式小便斗  
 进水方式: 后进水  
 排水方式: 墙排  
 额定用水量: 1.5L  
 外形尺寸: 470 x 330 x 750 mm  
 颜色: 粉白(AW)  
 配件: 小便斗落水器、固定挂板、对比胶

安装尺寸图

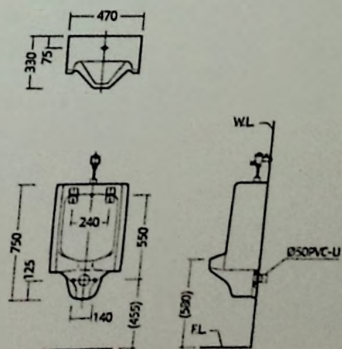

安装尺寸图

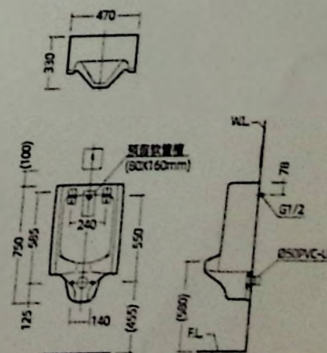

# Commercial Products 公共产品系列

## 小便斗冲水阀

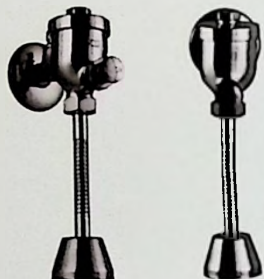

- 全铜本体
- 出水管为铜材波纹管
- 配合距离可调整

UF627D

类型： 按压式小便斗冲水阀  
 进水方式： 上进水  
 材质： 黄铜  
 颜色： 镀铬(NC)  
 配件： 冲水阀本体、出水波纹管、装饰盖  
 适用水压： 0.05MPa~0.5MPa

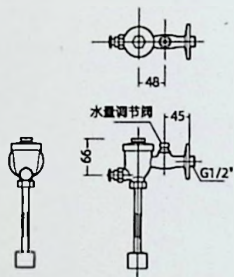

- 全铜阀体

AF3421ND

类型： 小便斗感应冲水阀(直流)  
 进水方式： 上进水  
 材质： 黄铜(阀体)  
 颜色： 白色(AW)  
 配件： 出水波纹管  
 额定电压： DC6V  
 适用水压： 0.05MPa~0.5MPa

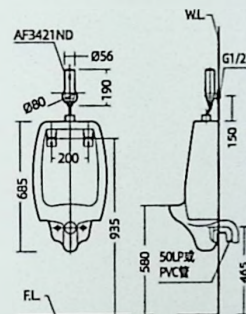

订单



- 全铜阀体
- ABS烤漆外壳
- 简便安装无需破墙预埋

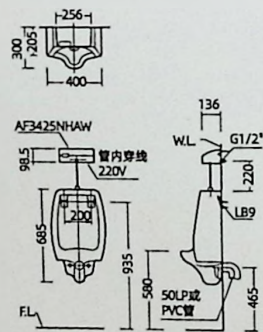

AF3425NHAW

类型： 小便斗感应冲水器(交流)  
 进水方式： 上进水  
 材质： 黄铜(阀体)/工程塑料ABS(外壳)  
 颜色： 白色(AW)  
 配件： 感应面板、阀体、出水波纹管  
 额定电压： AC220V  
 适用水压： 0.05MPa~0.5MPa



- 全铜阀体
- ABS烤漆外壳
- 简便安装无需破墙预埋

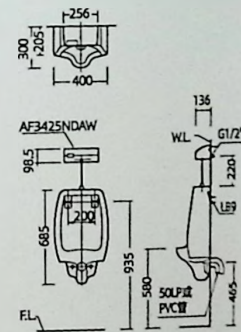

AF3425NDAW

类型： 小便斗感应冲水器(直流)  
 进水方式： 上进水  
 材质： 黄铜(阀体)/工程塑料ABS(外壳)  
 颜色： 白色(AW)  
 配件： 感应面板、阀体、出水波纹管  
 额定电压： DC6V  
 适用水压： 0.05MPa~0.5MPa

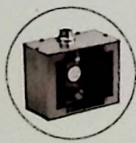

- 全铜本体
- 304不锈钢拉丝面板
- 超薄机芯，预埋盒厚度仅72mm
- 交流/直流电两用

AF1370HD

类型： 嵌入式小便斗感应冲水器  
 进水方式： 上进水  
 材质： 黄铜(阀体)/不锈钢拉丝(外壳)  
 颜色： 不锈钢(拉丝)  
 配件： 感应面板、预埋盒、出水L管  
 额定电压： AC220V/DC6V(交流直流共用)

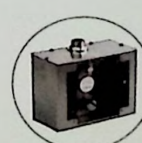
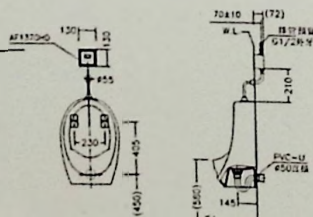

- 全铜本体
- 304不锈钢拉丝面板
- 超薄机芯，预埋盒厚度仅72mm
- 交流/直流电两用

AF1370HDB

类型： 嵌入式小便斗感应冲水器  
 进水方式： 后进水  
 材质： 黄铜(阀体)/不锈钢拉丝(外壳)  
 颜色： 不锈钢(拉丝)  
 配件： 感应面板、预埋盒、出水软管

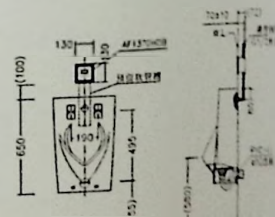

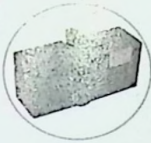
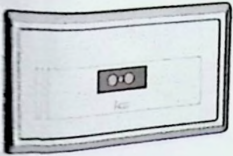

- 304不锈钢拉丝面板
- 薄型机盒, 预埋盒厚70mm
- 交流/直流电两用

AF3420N

订单

- 类型: 嵌入式小便斗感应冲水器
- 进水方式: 上进水
- 材质: 黄铜(阀体)/不锈钢拉丝(外壳)
- 颜色: 不锈钢(拉丝)
- 配件: 感应面板、预埋盒、出水管
- 额定电压: AC220V/DC6V(交直流共用)
- 适用水压: 0.05MPa-0.5MPa

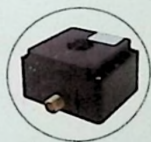
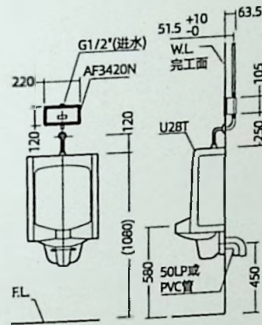

- 全铜本体
- 钢化玻璃面板
- 炫蓝色/白色LED指示灯光
- 薄型机盒, 预埋盒厚75mm

AF3451NH

- 类型: 小便斗感应冲水器(交流)
- 进水方式: 上进水
- 材质: 黄铜(阀体)/玻璃面板
- 颜色: 黑色
- 配件: 感应面板、预埋盒、出水管
- 额定电压: AC220V
- 适用水压: 0.05MPa-0.5MPa

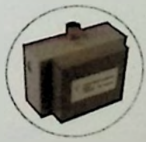
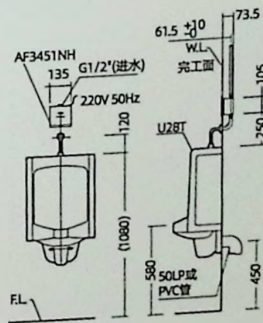

- 全铜本体, 不锈钢预埋盒
- 钢化玻璃面板/防锈雕刻边框
- 炫蓝色/白色LED指示灯光
- 薄型机盒, 预埋盒厚85mm

AF3454H

- 类型: 嵌入式小便斗感应冲水器(交流)
- 进水方式: 上进水
- 材质: 黄铜(阀体)/铝框/玻璃面板
- 颜色: 黑色
- 配件: 感应面板、预埋盒、出水管
- 额定电压: AC220V

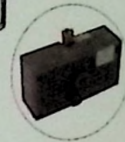
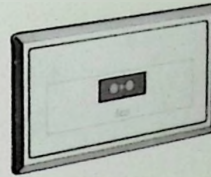
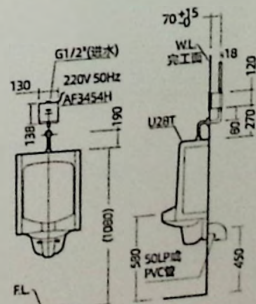

- 304不锈钢拉丝面板
- 薄型机盒, 预埋盒厚70mm
- 交流/直流电两用

AF3420NB

订单

- 类型: 嵌入式小便斗感应冲水器
- 进水方式: 后进水
- 材质: 黄铜(阀体)/不锈钢拉丝(外壳)
- 颜色: 不锈钢(拉丝)
- 配件: 感应面板、预埋盒、出水管
- 额定电压: AC220V/DC6V(交直流共用)
- 适用水压: 0.05MPa-0.5MPa

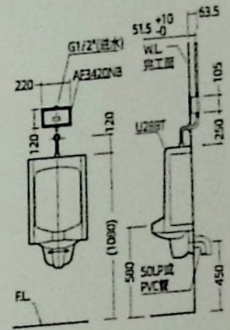

- 全铜本体
- 钢化玻璃面板
- 炫蓝色/白色LED指示灯光
- 薄型机盒, 预埋盒厚75mm

AF3451NH

- 类型: 小便斗感应冲水器(交流)
- 进水方式: 后进水
- 材质: 黄铜(阀体)/玻璃面板
- 颜色: 黑色
- 配件: 感应面板、预埋盒、出水管
- 额定电压: AC220V
- 适用水压: 0.05MPa-0.5MPa

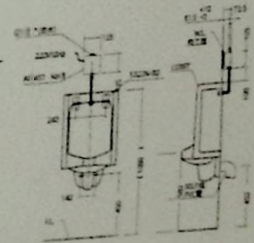

- 全铜本体, 不锈钢预埋盒
- 钢化玻璃面板/防锈雕刻边框
- 炫蓝色/白色LED指示灯光
- 薄型机盒, 预埋盒厚85mm

AF3454H

- 类型: 嵌入式小便斗感应冲水器(交流)
- 进水方式: 后进水
- 材质: 黄铜(阀体)/铝框/玻璃面板
- 颜色: 黑色
- 配件: 感应面板、预埋盒、出水管
- 额定电压: AC220V
- 适用水压: 0.05MPa-0.5MPa

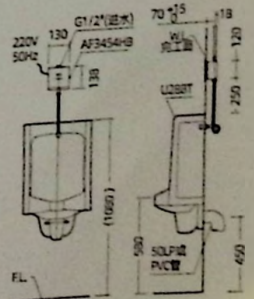

# Commercial Products 公共产品系列

## 小便斗冲水阀

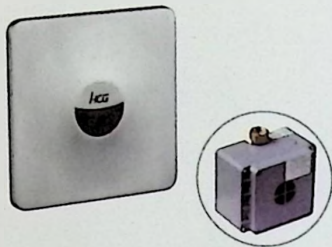

- 全铜本体
- 一体式304不锈钢拉丝防盗面板
- 薄型机盒, 预埋盒厚75mm
- LED显示, 清晰了然

AF3418H

类型: 嵌入式小便斗感应冲水器(交流)  
 进水方式: 上进水  
 材质: 黄铜(阀体)/不锈钢拉丝(外壳)  
 颜色: 不锈钢拉丝  
 配件: 感应面板、预埋盒、出水管  
 额定电压: AC220V  
 适用水压: 0.1MPa~0.5MPa

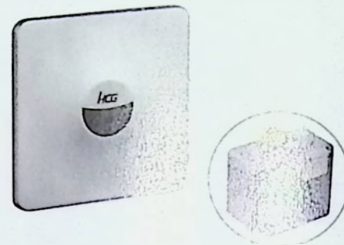
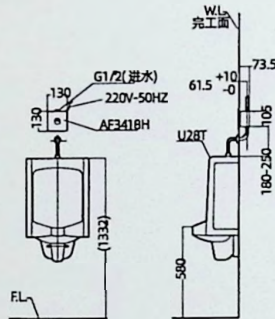

- 全铜本体
- 一体式304不锈钢拉丝防盗面板
- 薄型机盒, 预埋盒厚75mm
- LED显示, 清晰了然

AF3418HB

类型: 嵌入式小便斗感应冲水器(交流)  
 进水方式: 后进水  
 材质: 黄铜(阀体)/不锈钢拉丝(外壳)  
 颜色: 不锈钢拉丝  
 配件: 感应面板、预埋盒、出水管  
 额定电压: AC220V  
 适用水压: 0.1MPa~0.5MPa

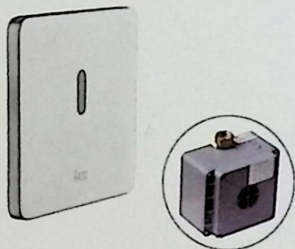
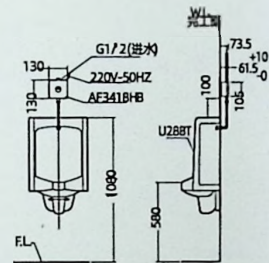

- 全铜本体
- 一体式304不锈钢拉丝防盗面板
- 薄型机盒, 预埋盒厚73mm

AF3427H

类型: 嵌入式小便斗感应冲水器(交流)  
 进水方式: 上进水  
 材质: 黄铜(阀体)/不锈钢拉丝(外壳)  
 颜色: 不锈钢拉丝  
 配件: 感应面板、预埋盒、出水管  
 额定电压: AC220V  
 适用水压: 0.05MPa~0.5MPa

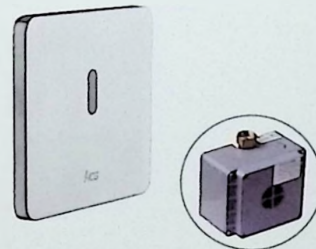
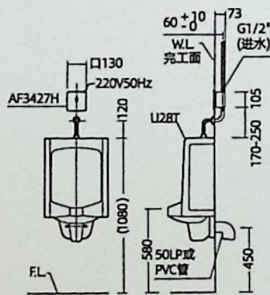

- 全铜本体
- 一体式304不锈钢拉丝防盗面板
- 薄型机盒, 预埋盒厚73mm

AF3427HB

类型: 嵌入式小便斗感应冲水器(交流)  
 进水方式: 后进水  
 材质: 黄铜(阀体)/不锈钢拉丝(外壳)  
 颜色: 不锈钢拉丝  
 配件: 感应面板、预埋盒、出水管  
 额定电压: AC220V  
 适用水压: 0.05MPa~0.5MPa

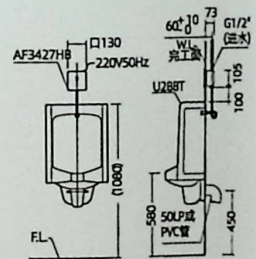



省水比例达

70%



>



+

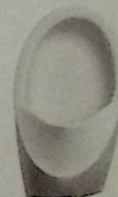

搭配HCG省水小便斗可达到节水功能，实现节能减排，响应绿色理念。

AF3451NH  
AF3451NHR

更多请参见【小便斗】

Commercial Products 公共产品系列



- 节水型蹲便器
- 后进前排式
- 平板设计, 款式时尚, 易于清理
- 防滑脚踏板设计, 安全、放心

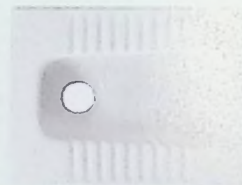

- 节水型蹲便器
- 后进前排式
- 平板设计, 款式时尚, 易于清理
- 防滑脚踏板设计, 安全、放心
- 无存水弯

C4151KQ

马桶类型: 蹲式马桶  
 冲水方式: 冲落式  
 排水方向: 后进前排  
 额定用水量: 4.2 L/6.0 L  
 外形尺寸: 590 x 450 x 295 mm  
 颜色: 粉白(AW)  
 配件: C107B-10 亚比股(小)、  
 C107B-11 亚比股(大)

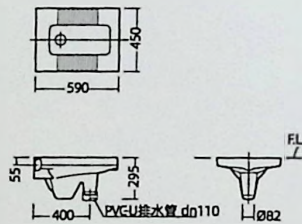

C4153AW

马桶类型: 蹲式马桶  
 冲水方式: 冲落式  
 排水方向: 后进前排  
 额定用水量: 6.0 L  
 外形尺寸: 590 x 470 x 188 mm  
 颜色: 粉白(AW)  
 配件: C107B-10 亚比股(小)、  
 C107B-11 亚比股(大)

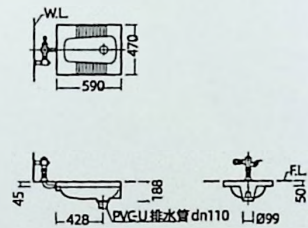

- 节水型蹲便器
- 前排式
- 防滑踏板、防溅挡板设计
- 平板设计, 款式时尚, 易于清理

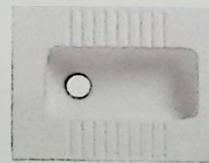
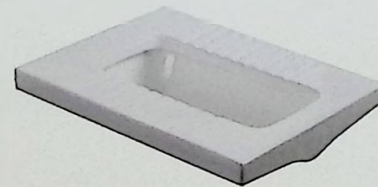

- 节水型蹲便器
- 后进后排式
- 平板设计, 款式时尚, 易于清理
- 防滑脚踏板设计, 安全、放心
- 无存水弯

C136KQ

NEW

马桶类型: 蹲式马桶  
 冲水方式: 冲落式  
 排水方向: 前排式  
 额定用水量: 4.2 L/6.0 L  
 外形尺寸: 590 x 450 x 320 mm  
 颜色: 粉白(AW)  
 配件: C107B-10 亚比股(小)、  
 C107B-11 亚比股(大)

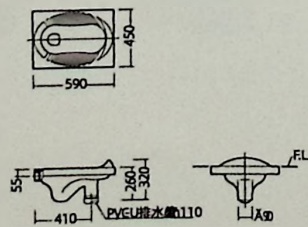

C4153HAW

NEW

马桶类型: 蹲式马桶  
 冲水方式: 冲落式  
 排水方向: 后进后排式  
 额定用水量: 6.0 L  
 外形尺寸: 590 x 460 x 190 mm  
 颜色: 粉白(AW)  
 配件: C4151H-10 亚比股(小)、  
 C4151N-11 亚比股(大)

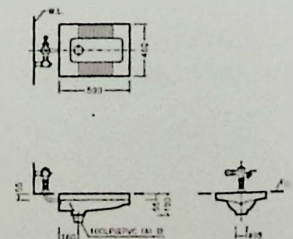

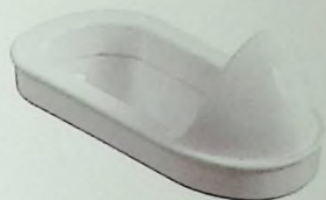

- 后边后排水
- 碗口造型设计，陶瓷与地砖无缝结合。
- 安装便捷、美观
- 防溅挡板设计

### C106D

马桶类型: 蹲式马桶  
 冲水方式: 冲落式  
 排水方向: 后排水  
 额定用水量: 8.0L  
 外形尺寸: 650 x 270 x 455 mm  
 颜色: 粉白(AW)  
 配件: C128N-10 亚比顿(小),  
 C128N-11 亚比顿(大)

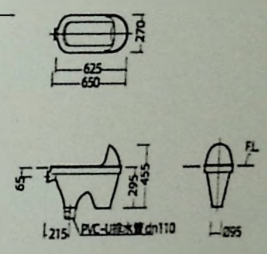



# Commercial Products 公共产品系列

## 马桶水箱



- 水箱整体厚度116mm  
可配多款面板
- 水箱表面由保丽龙包裹，  
防止墙表面低温冷凝
- 供水管位置可选，后进或顶进

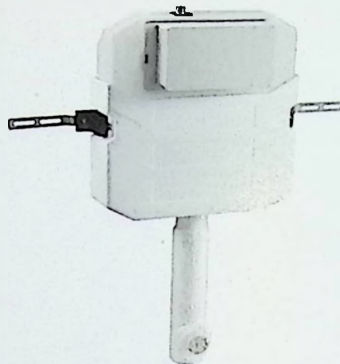

- 水箱整体厚度116mm  
可配多款面板
- 水箱表面由保丽龙包裹，  
防止墙表面低温冷凝
- 供水管位置可选，后进或顶进

CF8062

- 类型: 隐藏式水箱  
 出厂水量: 4.2/6.0L  
 配件: 马桶进水管, 不含面板  
 搭配: 面板 MB4111 二选一  
 面板 MB4121

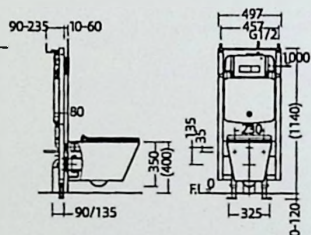

CF8061

- 类型: 隐藏式水箱  
 出厂水量: 4.2/6.0L  
 配件: 马桶进水管, 不含面板  
 搭配: 面板 MB5034Y 二选一  
 面板 MB5232Y

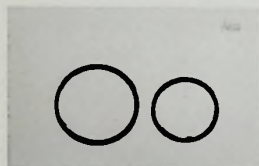
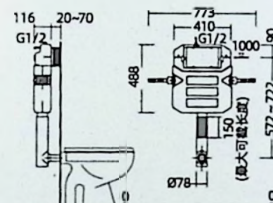

- 双按面板
- 超薄款式
- 表面哑光喷涂, 圆形亮铬装饰,  
美观时尚

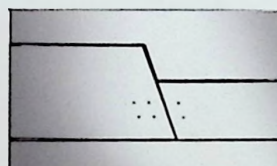

- 双按面板
- 银灰色

MB4111

- 类型: 冲水面板  
 外形尺寸: 245 x 165 x 9 mm  
 材质: ABS  
 颜色: 白色  
 搭配: CF8062

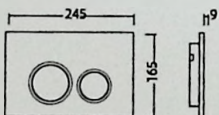

MB5034Y

- 类型: 冲水面板  
 外形尺寸: 236 x 152 x 16 mm  
 材质: ABS  
 颜色: 银灰色  
 搭配: CF8061

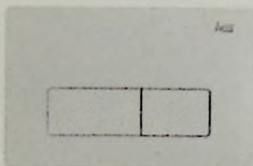
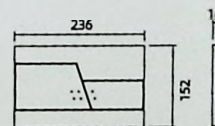

- 双按面板
- 超薄款式
- 表面哑光喷涂

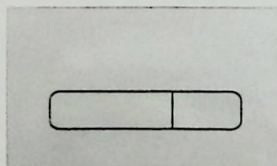

- 双按面板
- 超薄款式
- 银灰色

MB4121

- 类型: 冲水面板  
 外形尺寸: 245 x 165 x 9 mm  
 材质: ABS  
 颜色: 白色  
 搭配: CF8062

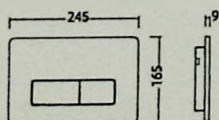

MB5232Y

- 类型: 冲水面板  
 外形尺寸: 236 x 152 x 8 mm  
 材质: ABS  
 颜色: 银灰色  
 搭配: CF8061

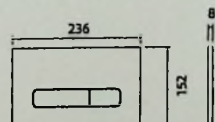

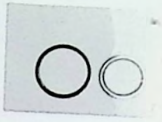

适用于实心培的安装  
水箱表面由保丽龙包裹，  
防止培表面低温冷凝  
一体式包装，安装便捷

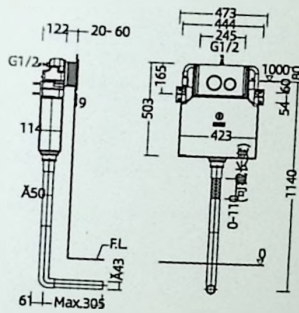

隐藏式水箱

外形尺寸: 245 x 165 x 9 mm

出厂水量: 4.9/7.0L

配件: 进水管、排水管、冲水面板(MB4111)

- 外形简洁大方,线条明朗
- 双档顶压冲水
- 配件齐全,安装快捷

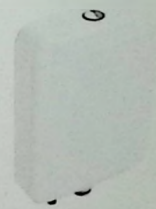

- 圆滑曲线造型
- 双档顶压冲水
- 配件齐全,安装快捷

CF2138A

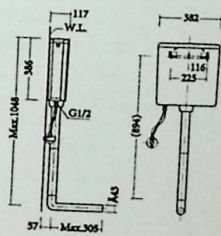

类型: 壁挂式水箱

出厂水量: 4.2/6.0L

外形尺寸: 382x117x386mm

颜色: 粉白

配件: 固定螺丝组、配管等

CF2158A

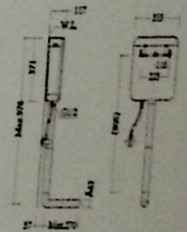

类型: 壁挂式水箱

出厂水量: 4.2/6.0L

外形尺寸: 355x117x371mm

颜色: 粉白

配件: 固定螺丝组、配管等

- 外形简洁大方,线条明朗
- 双档顶压冲水
- 配件齐全,安装快捷

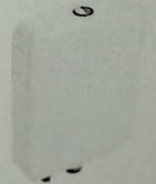

- 圆滑曲线造型
- 双档顶压冲水
- 配件齐全,安装快捷

CF2138

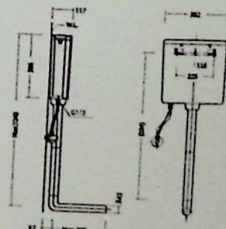

类型: 壁挂式水箱

出厂水量: 4.9/7.0L

外形尺寸: 382x117x386mm

颜色: 粉白

配件: 固定螺丝组、配管等

CF2158

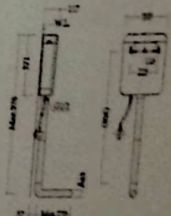

类型: 壁挂式水箱

出厂水量: 4.9/7.0L

外形尺寸: 355x117x371mm

颜色: 粉白

配件: 固定螺丝组、配管等

# Commercial Products 公共产品系列

## 马桶冲水阀



- 全铜阀体
- 具有防虹吸功能
- 出水量6L-9L可调

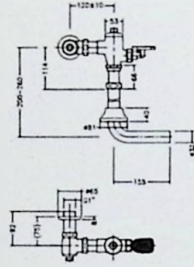

CF636DT

类型: 脚踏式马桶冲水阀  
(加装防虹吸装置)  
材质: 黄铜  
颜色: 镀铬(NC)  
配件: 冲水阀本体、进水管、出水弯管、防虹吸装置、装饰盖  
适用水压: 0.24MPa~0.6MPa

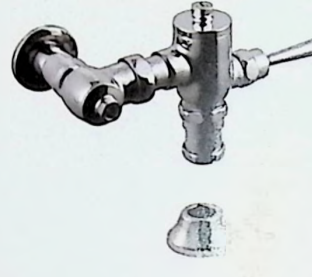

CF637DT

类型: 手压式马桶冲水阀  
(加装防虹吸装置)  
材质: 黄铜  
颜色: 镀铬(NC)  
配件: 冲水阀本体、进水管、防虹吸装置、装饰盖  
适用水压: 0.24MPa~0.6MPa

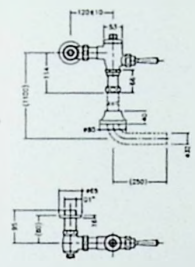

- 全铜阀体
- 具有防虹吸功能
- 出水量6L-9L可调

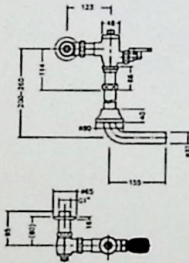

CF636MT

NEW

类型: 脚踏式马桶冲水阀  
(加装防虹吸装置)  
材质: 黄铜  
颜色: 镀铬(NC)  
配件: 冲水阀本体、进水管、出水弯管、防虹吸装置、装饰盖  
适用水压: 0.24MPa~0.6MPa



- 全铜阀体
- 具有防虹吸功能
- 出水量6L-9L可调

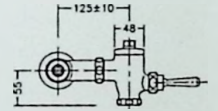

CF637MT

NEW

类型: 手压式马桶冲水阀  
(加装防虹吸装置)  
材质: 黄铜  
颜色: 镀铬(NC)  
配件: 冲水阀本体、进水管、防虹吸装置、装饰盖  
适用水压: 0.24MPa~0.6MPa

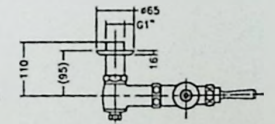

- 全铜阀体
- 出水量6L-9L可调

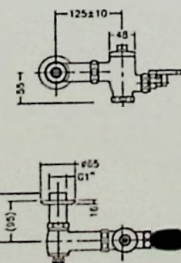

CF636M

NEW

类型: 脚踏式马桶冲水阀  
材质: 黄铜  
颜色: 镀铬(NC)  
配件: 冲水阀本体、进水管  
适用水压: 0.24MPa~0.6MPa

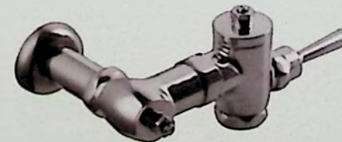

- 全铜阀体
- 出水量6L-9L可调

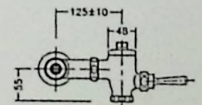

CF637M

NEW

类型: 手压式马桶冲水阀  
材质: 黄铜  
颜色: 镀铬(NC)  
配件: 冲水阀本体、进水管  
适用水压: 0.24MPa~0.6MPa

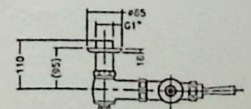

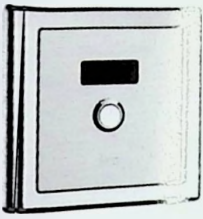

- 不锈钢拉丝面板
- 外观简洁大方
- 带手动冲洗按钮
- 感应2分钟内自动识别为小便模式

AAF913H

类型: 嵌入式马桶感应冲水器  
 材质: 黄铜(阀体)  
 颜色: 不锈钢(拉丝)  
 配件: 冲水面板、阀体  
 额定电压: AC220V  
 适用水压: 0.24MPa~0.6MPa

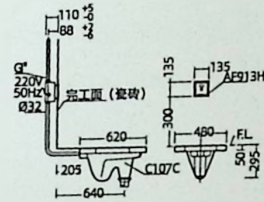

- 不锈钢拉丝面板
- 外观简洁大方
- 带手动冲洗按钮
- LED发光logo

AF904H

类型: 嵌入式马桶感应冲水器  
 材质: 黄铜(阀体)  
 颜色: 不锈钢(拉丝)  
 配件: 冲水面板、阀体  
 额定电压: AC220V  
 适用水压: 0.24MPa~0.6MPa

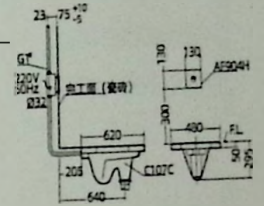

- 全铜本体
- 钢化玻璃面板
- 炫蓝色/白色LED指示灯光

AF3455H

类型: 嵌入式马桶感应冲水器  
 材质: 黄铜阀体/铝框/玻璃面板  
 颜色: 黑色  
 配件: 感应面板、预埋盒  
 额定电压: AC220V  
 适用水压: 0.24MPa~0.6MPa

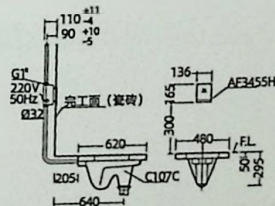

拖布盆



- 配件齐全, 安装便捷
- 圆角设计, 呵护万家

SF348T

类型: 拖布盆  
 容量: 20L  
 外形尺寸: 470 x 400 x 660 mm  
 颜色: 粉白(AW)  
 配件: 固定挂钩、洒水头组(含波纹管)  
 产品组合: S348T拖布盆、F348挂架

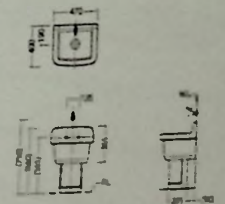

- 全铜阀体
- 出水量6L-9L可调

CF636S

类型: 脚踏式马桶冲水阀  
 材质: 黄铜  
 颜色: 镀铬(NC)  
 配件: 冲水阀本体、进水管、装饰盖  
 适用水压: 0.24MPa~0.6MPa

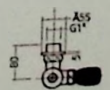
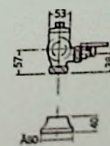

# Accessories 配件

## 电热毛巾架

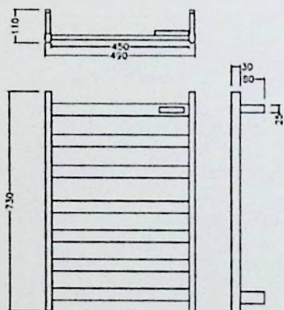
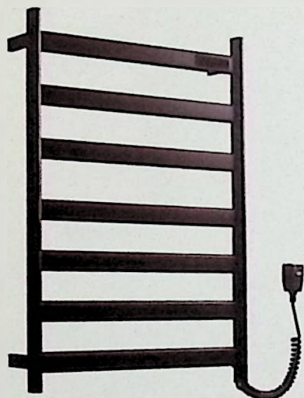

**BA7349HSMB** NEW

款式: 电热毛巾架  
 材质: SUS304  
 尺寸: 490x730x110mm  
 颜色: 哑黑(MB)  
 发热材料: 碳纤维发热线  
 控制方式: 触摸控制屏

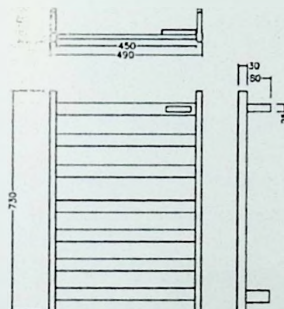
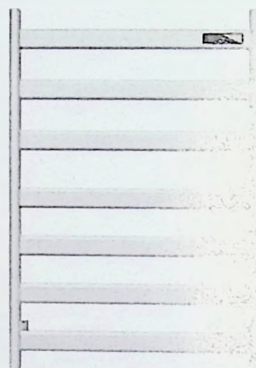

**BA7349HSAW** NEW

款式: 电热毛巾架  
 材质: SUS304  
 尺寸: 490x730x110mm  
 颜色: 哑白(AW)  
 发热材料: 碳纤维发热线  
 控制方式: 触摸控制屏

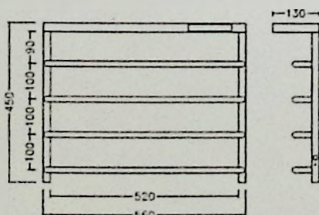

**BA4552HSMB** NEW

款式: 电热毛巾架  
 材质: SUS304  
 尺寸: 560x450x130mm  
 颜色: 哑黑(MB)  
 发热材料: 碳纤维发热线  
 控制方式: 触摸控制屏

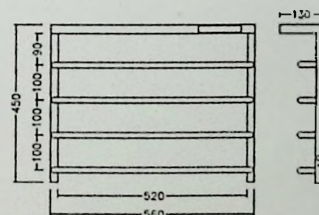
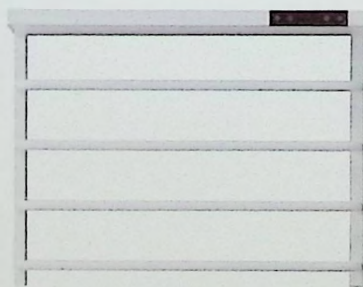

**BA4552HSAW** NEW

款式: 电热毛巾架  
 材质: SUS304  
 尺寸: 560x450x130mm  
 颜色: 哑白(AW)  
 发热材料: 碳纤维发热线  
 控制方式: 触摸控制屏

## 烘手机

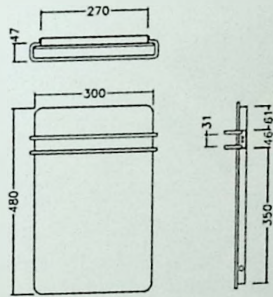

BA9050HSAW

NEW

款式: 电热毛巾架  
 材质: SUS304+岩板  
 尺寸: 325x477x54mm  
 颜色: 劳伦黑金(MB)  
 发热材料: 碳纤维发热线  
 控制方式: 触控控制屏

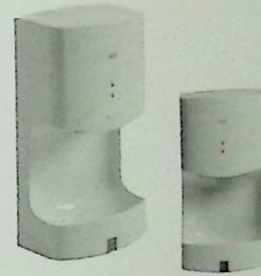

- ABS外壳, 一体成型, 易清洗
- 大风量设计, 十秒干燥
- 独立接水盘, 可拆卸清理
- 多重防护, 安全使用

## HD2915H

类型: 烘手机(交流)  
 材质: 工程塑料(ABS)  
 颜色: 白色  
 额定功率: 1400W  
 额定电压: AC220V  
 电机转速: 23000RPM

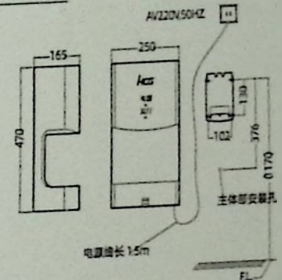

- ABS外壳, 频繁使用时无异味
- 双面弓形出风, 十秒干燥
- 多重防护, 安全使用

## HD2917H

类型: 烘手机(交流)  
 材质: 工程塑料(ABS)  
 颜色: 白色  
 额定功率: 1850W  
 额定电压: AC220V  
 电机转速: 18000RPM

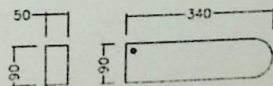
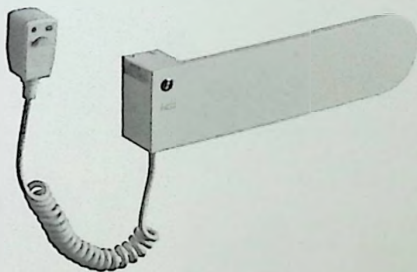
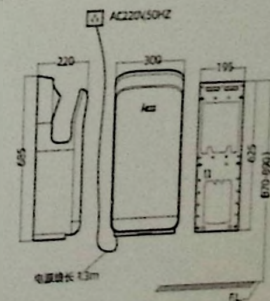

BA9050HSAW

NEW

款式: 电热毛巾架  
 材质: SUS304  
 尺寸: 340x90x52mm  
 颜色: 哑白(AW)  
 发热材料: 合金发热线  
 控制方式: 按键

# Accessories 配件

## 艾格系列

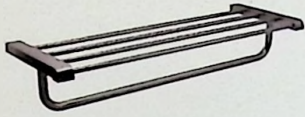

BA2008

款式: 双层浴巾架  
材质: 黄铜  
颜色: 镀铬(CP)

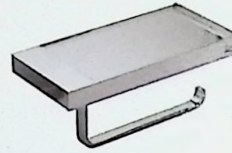
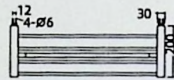
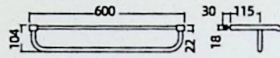

BA4019

款式: 可置物纸巾盒  
材质: 黄铜  
颜色: 镀铬(CP)

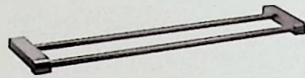
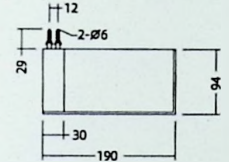
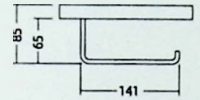

BA2006

款式: 双毛巾杆  
材质: 黄铜  
颜色: 镀铬(CP)

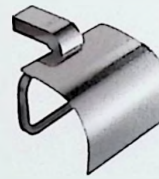
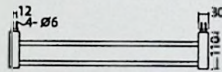
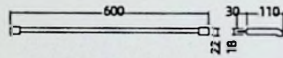

BA4004

款式: 纸巾架  
材质: 黄铜  
颜色: 镀铬(CP)

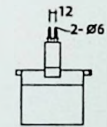
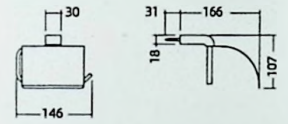

BA1004

款式: 24'单毛巾杆  
材质: 黄铜  
颜色: 镀铬(CP)

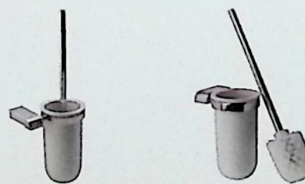
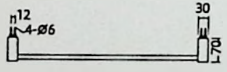
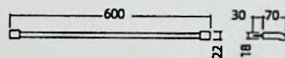

BA9003

款式: 马桶刷架  
材质: 黄铜+陶瓷材质  
颜色: 镀铬(CP)

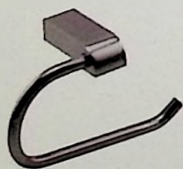
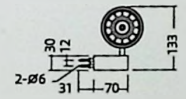
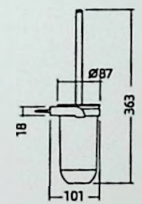

BA4003

款式: 纸巾架  
材质: 黄铜  
颜色: 镀铬(CP)

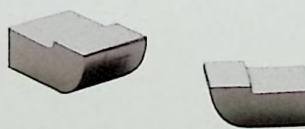
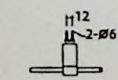
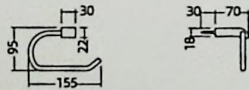

BA7002

款式: 衣钩  
材质: 黄铜  
颜色: 镀铬(CP)

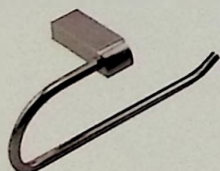
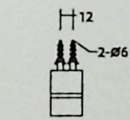
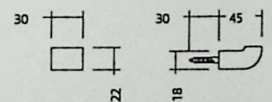

BA33002

款式: 毛巾环  
材质: 黄铜  
颜色: 镀铬(CP)

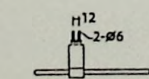
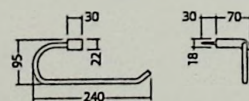

白瓷系列·黄铜



BAA2010

款式: 双层浴巾架  
材质: 黄铜  
颜色: 镀铬(CP)

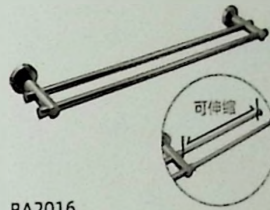
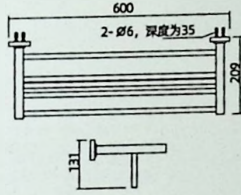

BA2016

款式: 可伸缩式双毛巾杆  
材质: 黄铜  
颜色: 镀铬(CP)

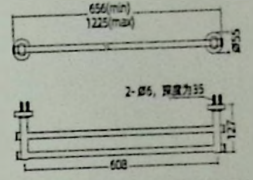

B3A2009

款式: 双毛巾杆  
材质: 黄铜  
颜色: 镀铬(CP)

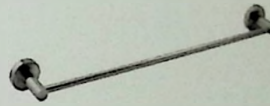
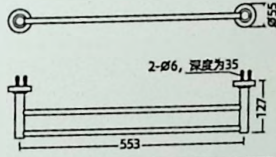

BA1005

款式: 单毛巾杆  
材质: 黄铜  
颜色: 镀铬(CP)

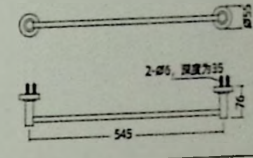

BA3004

款式: 毛巾环  
材质: 黄铜  
颜色: 镀铬(CP)

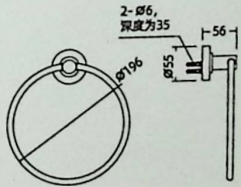

BA6018

款式: 单杯架  
材质: 黄铜+玻璃材质  
颜色: 镀铬(CP)

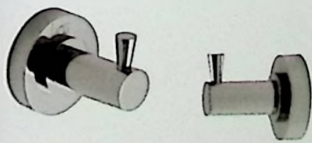
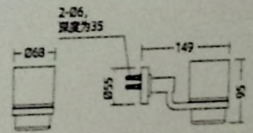

BA7003

款式: 衣钩  
材质: 黄铜  
颜色: 镀铬(CP)

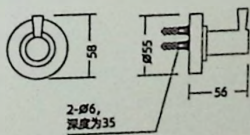

BA6020

款式: 皂碟  
材质: 黄铜+玻璃材质  
颜色: 镀铬(CP)

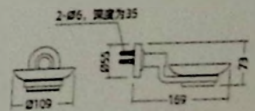



# Accessories 配件

## 帕奇系列·黄铜



BA3005

款式: 纸巾架  
 材质: 黄铜  
 颜色: 镀铬(CP)

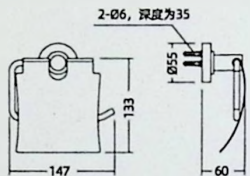

## 帕奇系列·不锈钢



BA3005-SS

款式: 纸巾架  
 材质: 304不锈钢

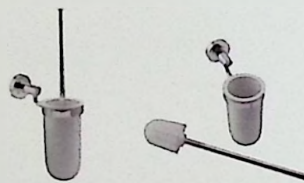
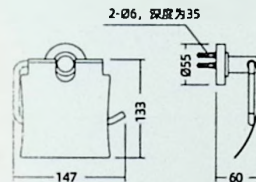

BA9005

款式: 马桶刷架  
 材质: 黄铜+陶瓷材质  
 颜色: 镀铬(CP)

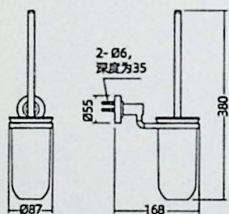

BA9091-SS

款式: 马桶刷架  
 材质: 304不锈钢抛光+玻璃材质

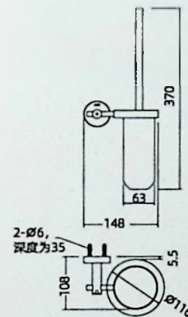

BA6022

款式: 皂液器  
 材质: 黄铜+玻璃材质  
 颜色: 镀铬(CP)

订单

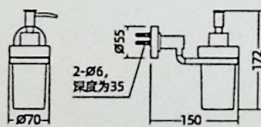

BA7028-1SS

款式: 衣钩  
 材质: 304不锈钢抛光

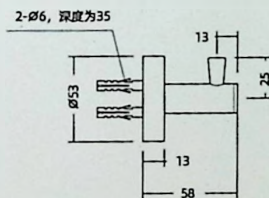

BA7028-2SS

款式: 双衣钩  
 材质: 304不锈钢抛光

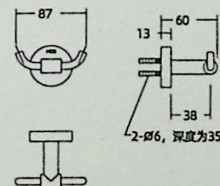

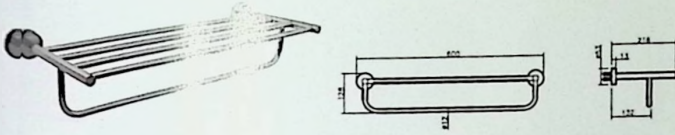

BA2010-600SS NEW

款式: 双层浴巾架  
材质: 304不锈钢抛光

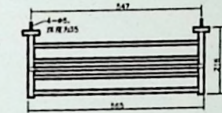

其它产品·黄铜

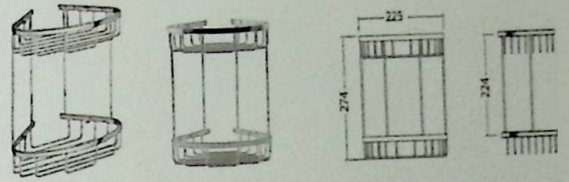

BA9063

款式: 双层角篮  
材质: 黄铜  
颜色: 镀铬(CP)

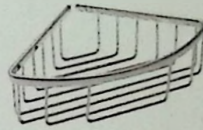

BA9060

款式: 单层角篮  
材质: 黄铜  
颜色: 镀铬(CP)

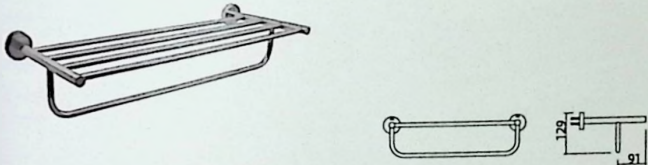
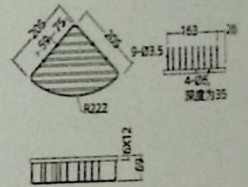

BA2010-SSF

款式: 双层浴巾架  
材质: 304不锈钢抛光

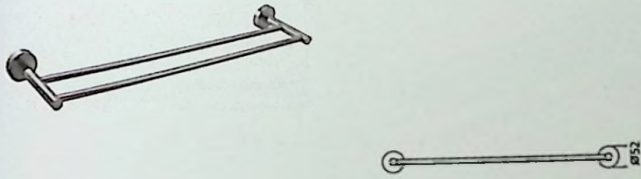
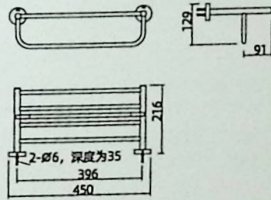

BA2017-SS

款式: 双毛巾架  
材质: 304不锈钢抛光

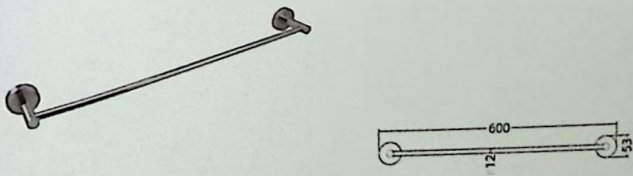
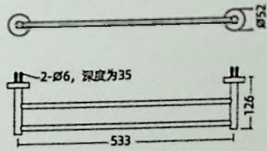

BA1005-600SS NEW

款式: 单毛巾杆  
材质: 304不锈钢抛光

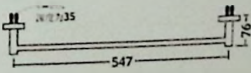

# Accessories 配件

## 其它产品



BA4006A

订单

款式: 二合一抽纸箱(防指纹)  
材质: 不锈钢

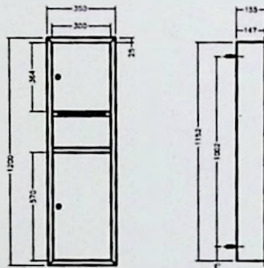

备注:  
1.内嵌式规格尺寸:  
260(L)x110(W)x480(H)

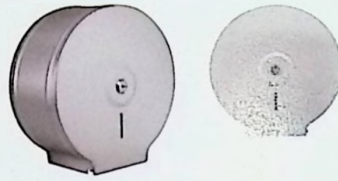

BA9030A

款式: 圆形大盘纸盘(防指纹)  
材质: 不锈钢

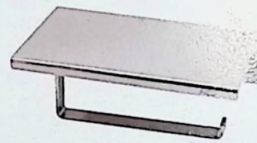
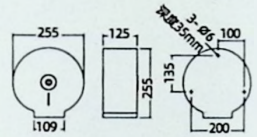

BA34040-1SS

款式: 可置物纸巾架  
材质: 不锈钢

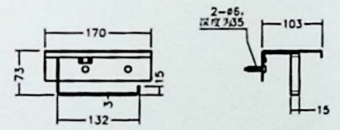

BA4005A

订单

款式: 抽纸盒(防指纹)  
材质: 不锈钢

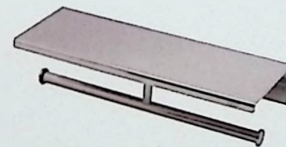
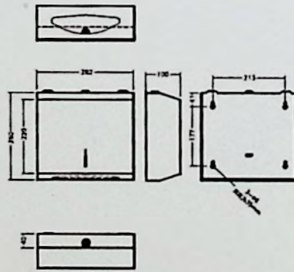

BA34040-2SS

款式: 双卷纸巾架(可置物)  
材质: 不锈钢

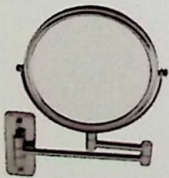
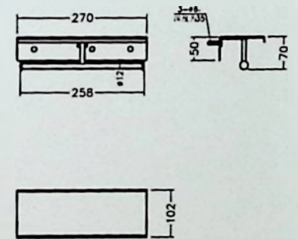

BA9013

款式: 化妆镜(8寸)  
材质: 不锈钢

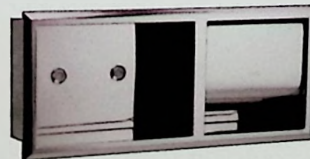
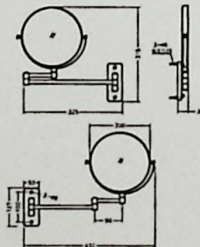

BA4023

订单

款式: 嵌入式纸巾架(可置物)  
材质: 不锈钢

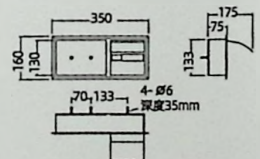

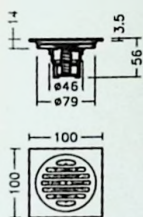

BA330086

款式: 黄铜·防臭地漏  
尺寸: 100 x 100 x 56 mm

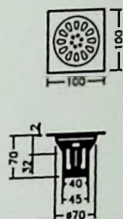

BA0030

款式: 304不锈钢拉丝·防臭地漏  
尺寸: 100 x 100 x 70 mm

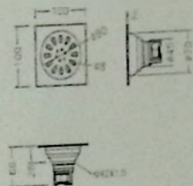

BA30101-SS

款式: 304不锈钢拉丝·防臭地漏  
尺寸: 100 x 100 x 66 mm

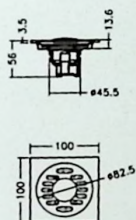

BA30107-CP

款式: 黄铜·洗衣机地漏  
尺寸: 100 x 100 x 56 mm

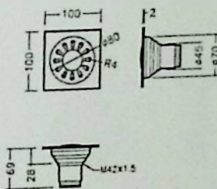

BA30097-SS

款式: 304不锈钢拉丝·洗衣机地漏  
尺寸: 100 x 100 x 69 mm

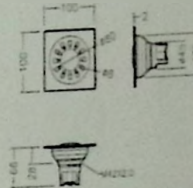

BA30102-SS

款式: 304不锈钢拉丝·洗衣机地漏  
尺寸: 100 x 100 x 66 mm

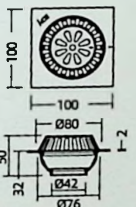

BA0028 (订单)

款式: 304不锈钢拉丝·阳台用 地漏  
尺寸: 100 x 100 x 50 mm

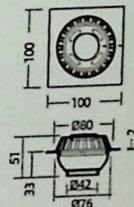

BA0029 (订单)

款式: 304不锈钢拉丝·阳台用 地漏 (洗衣机两用)  
尺寸: 100 x 100 x 51 mm

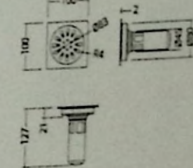

BA30110-SS

款式: 304不锈钢拉丝·深水封防臭地漏  
尺寸: 100 x 100 x 127 mm

角阀

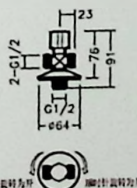

FE0006

款式: 三通角阀  
尺寸: 64 x 64 x 90 mm

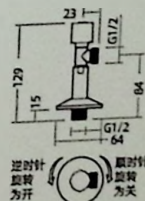

FE0008

款式: 加长角阀  
尺寸: 64 x 64 x 129 mm

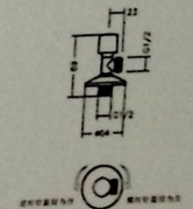

FE0005

款式: 角阀  
尺寸: 64 x 64 x 87 mm

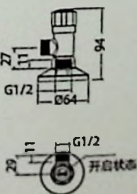

FE0014

款式: 角阀  
尺寸: 64 x 64 x 94 mm

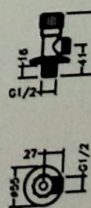

FE0016

款式: 角阀  
尺寸: 55 x 55 x 86 mm

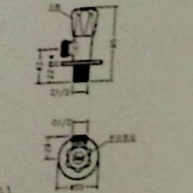

FE0017-C(冷)/FE0017-H(热)

款式: 角阀(冷/热)  
尺寸: 55 x 55 x 95 mm

# Accessories 配件

## 落水

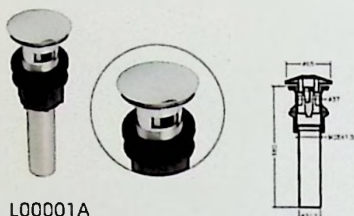

L00001A

款式: 按压式落水头



L00003B

款式: 翻板式落水头

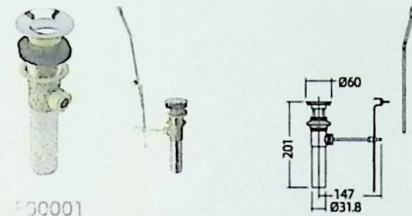

F00001

款式: 翻板式落水

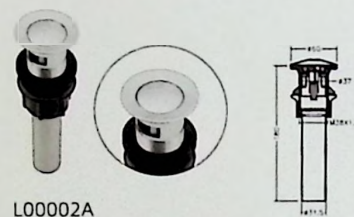

L00002A

款式: 按压式落水头

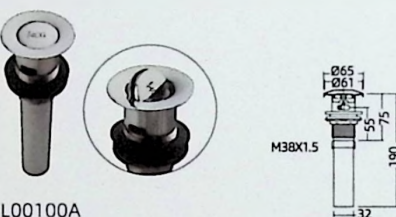

L00100A

款式: 翻盖式落水头(不锈钢)

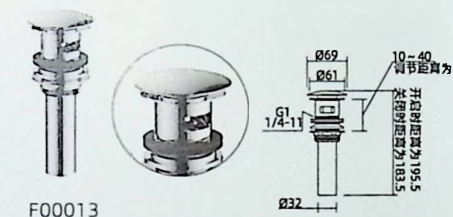

F00013

款式: 按压式落水头

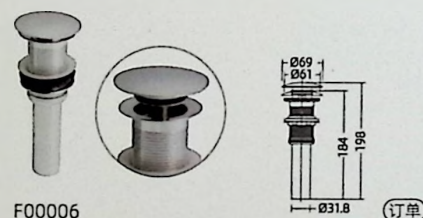

F00006

款式: 按压式落水头(无泄水孔)

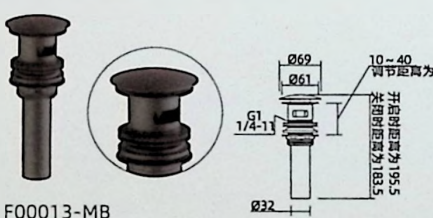

F00013-MB

款式: 按压式落水头

管道

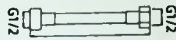

300(F00007)  
400(BA9518)  
500(F00004)  
600(F00015-1)

F00007/BA9518/00004/F00015-1

款式: 不锈钢-高压软管  
尺寸: F00007 长300mm BA9518 长400mm  
F00004 长500mm F00015-1 长600mm

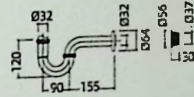

BA9007

款式: P弯  
材质: 黄铜

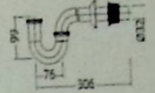

LF615C-A2

款式: P弯  
材质: 黄铜

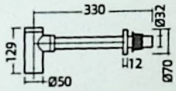
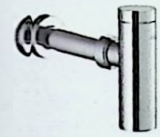

LLF6260N

款式: 脸盆用外溢式P管  
材质: 黄铜

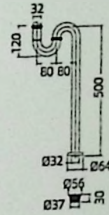

BA9006

款式: S弯  
材质: 黄铜

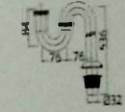
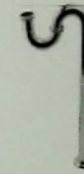

LF6165

款式: S弯  
材质: 黄铜

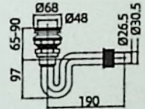

UF9472K

款式: 小便斗P型落水管

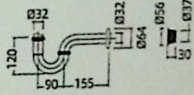
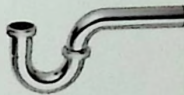

BA9007-SS

款式: P弯  
材质: 不锈钢

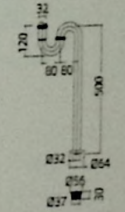
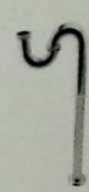

BA9006-SS

款式: S弯  
材质: 不锈钢

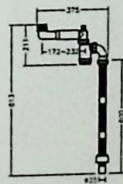

BA39209

款式: 脸盆用后排式下水管  
材质: PP塑料

# Since 1931

## 近百年的卫浴文化历史

Honesty · Hi-tech · Hygiene

诚意·科技化·洁净

以「诚意」对待工作与社会责任，以“取之于社会、用之于社会”作为企业的崇高目标；坚持以科技化的投入，推动产品与管理的全面提升，打造至洁至净的卫浴空间，创造舒适的生活。

Creativity · Compact · Comfort

创意·精致化·舒适

以「创意」同步时代发展行业潮流；以博大精深的中华文化创意作为新商品开发设计的基础，不断研发适应时代趋势的产品；追求精致生活，将艺术与人体学原理融入产品，创造更为舒适化的享受。

Gratification · Globalization · Green

满意·全球化·环保

以「满意」服务顾客，建立企业良好信誉，坚信「顾客的满意，即和成的满意」的从业标准。肩负低碳节能使命，以产品绿色推动人文绿色，致力成为卫浴行业典范；建立全球化的生产基地与营销网络，打造值得信赖的国际品牌。

1931年创立于中国台湾莺歌的和成卫浴，历经90载岁月历练，以创新、品质与服务，构建了强大的卫浴集团，业务涵盖卫生洁具、建筑材料、精密陶瓷及厨具厨房设备等诸多领域。现集团在全球包括中国台北、上海、苏州、厦门、北美、菲律宾、韩国、印尼等地区设有营运及生产中心，负责终端、通路、制造、贸易等业务。产品已成功出口畅销于亚洲、中东、欧美等地60多个国家和地区，享有很高的声誉和影响力，是全球知名卫浴品牌，同时也是股票上市的卫浴企业。



1993年，和成集团投资逾5600万美元建立和成（中国）有限公司，在苏州建立了面积逾25万平方米生产基地，1996年正式生产，年产量达250万件，同年于上海建立了营销中心。和成（中国）有限公司坚持品质第一的信条，从德国、英国等国家引进主要生产设备，设置严格的产品检测标准，精心管控每一件产品。



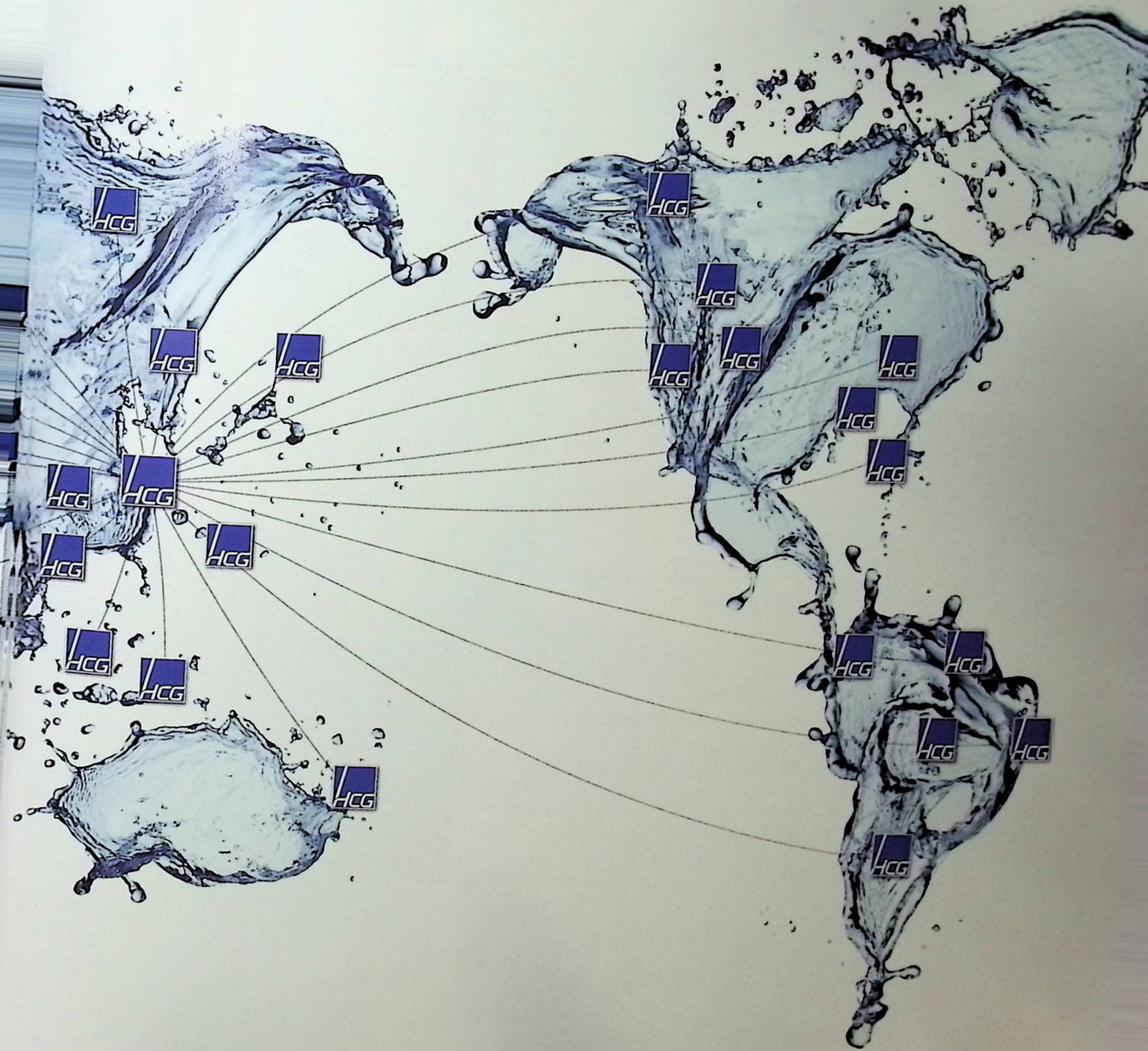

- HCG China
- HCG Hongkong
- HCG Philippine
- HCG Korea
- HCG Indonesia
- HCG North America
- HCG Middle East



1931

1931 邱和成先生以12.5美元资本，开始了和成淬土成金的辉煌历史。

1940 邱和成先生赴日本考察，回国后建立七室目仔窑，自制釉药，自此开始卫生器具的制造。

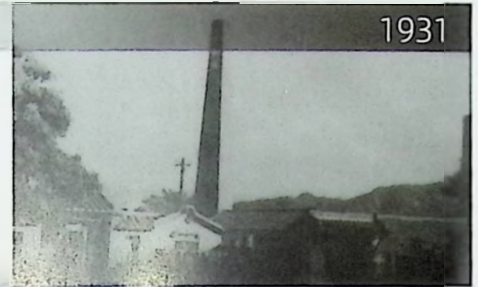

1962

1955 在台北市中心成立和成第一个营业所，开始行销「和成」品牌卫浴产品。

1962 建成中国台湾第一座隧道窑，全长70米。

1978 成立“研究开发部”，开始自主研发及自创品牌的历程，成为HCG发展的重要转折点。



1981

1981 和成成立50周年，变更及统一「和成」商标为「HCG」，开始了国际化的发展历程。

1984 HCG自主成功研发出台湾第一套低水箱单体静音马桶，行销应市，一举创造同年销量10万套的销量记录。

1985 与美国摩恩公司合作成立泵士多股份有限公司，生产水龙头行销全球。



1989



1986 自1985年起，连续通过9个国际荣誉认证。

1989 投资HCG North America Inc. 设立北美销售据点。

1991 中国台湾证券交易所上市，成为股票上市的卫浴公司，营业额突破2亿美金。



1992

1992 HCG成立【和成文教基金】持续投入台湾本土文化的传承与建设。

1992 进驻厦门开设国内第一家营业展厅，正式开启HCG品牌在全国的销售之旅。

1994 成立和成(中国)有限公司，并在江苏苏州建厂动工。



1998

1998 聘请知名艺人刘德华作为品牌代言人，一首【马桶歌】传唱大街小巷。

2000 冠名播出上海综艺节目“五星奖和成大擂台” HCG 品牌知名度快速上升，成为卫浴行销推广的典范。



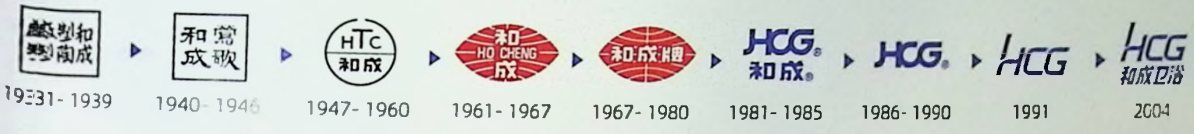

2005 HCG成立筑礼国际(LAZULI)代理高端卫浴进口品牌。

2008 邀请【中国台湾知名名模】林志玲担任HCG形象代言人。



2010 参与上海世博会的各项建设，并被上海世博会（中国）民营企业联合馆授予“合作伙伴”称号。

2011 和成行销全球80周年。HCG在中国台湾连续25年获选为“消费者理想品牌”。



2012 整合集团优势产业，和成厨具、陶板事业部正式进军国内市场。

2013 和成遍布全国第20周年，以品质成就永远的信赖。

2014 亮相“第二届中国国际老龄产业博览会”，启动老龄化产业事业范畴。

2016 和成与松下集团签署战略合作协议，开启国内智能卫浴行业新篇章。



2018 和成与松下战略之下的首款联名产品【洁乐美超马】量产上市，两大企业正式迈入更深共拓的下一个合作深度。

2018 行业首家【智能健康厨卫设计研发中心】落户HCG和成卫浴。



2019 HCG品牌88载 智能健康国际合作 砥砺前行

2020 应对新冠肺炎疫情参展厦门云展会 入驻卫厨类展【国货精品馆】荣获人气展团第一

2021 深耕大健康卫浴专业服务者，90载初心如磐，和成卫浴2021年KBC之旅圆满落幕



# HCG AND SOCIETY

## HCG与社会

和成在发展九十年事业成就之余，没有忘记回馈社会的责任。因为和成深信“我们的成功，使我们有关怀社会的能力；我们的信念，使我们有社会公益的行动。”

为了纪念和成创始人——邱和成先生，和成成立财团法人「和成文教基金会」，秉承企业家的社会责任“取之社会，用之社会”的大爱精神，持续不断的投入到文艺活动中，举办「吾乡吾土——台湾民谣交响诗」音乐会，推广中国台湾民谣音乐，音乐会同期发行的CD等音乐作品深受海内外人士的好评。创办金陶奖，鼓励陶艺的创作风气，以友善、积极、奉献的胸怀完成“源于陶瓷，嘉惠于陶瓷”的志愿。

和成在菲律宾，帮助当地的残障人士，积极投身到爱心公益事业中，积极参与到当地慈善基金组织的公益事业中，捐赠卫浴产品给当地学校，

参加公益植树活动，倡导大家节约水资源，保护同一个地球村。

和成在中国，捐赠爱心学校、支持汶川灾区。在苏州，和成捐赠了金澄湖小学的所有卫浴产品；在河南，和成与国际爱心组织“晨露国际”合作，为无人照料的服刑人员未成年子女提供临时性社会救助爱心项目“晨露国际郑州爱童园”援建了所有的卫浴设备，为爱童园的孩子送上和成卫浴的关怀；在都江堰，和成为四川都江堰顶新新建小学和绵竹顶新富新第二小学援助所有卫浴设备。

和成一直都在坚持回馈社会，并将社会责任纳入企业文化之中，把“取之于社会，用之于社会”的社会责任不断地承载下去。

中国卫浴行业老年关爱日活动



金陶奖



爱童园项目





## 全套用和成 采购服务一次成

在HCG和成卫浴，每一个顾客，都可以享受到售前、售中、售后一整套服务。在质量保证期内，顾客可以享受免费的上门维修，购买零部件折扣优惠。HCG和成卫浴统一的服务标准和专业的服务人员，让您充分拥有购买和成卫浴产品的信心。

HCG和成卫浴保修条款 详见 和成卫浴官网 [www.hcg.com.cn](http://www.hcg.com.cn)

24小时 随时报修 全国在线客服



扫码关注  产品延保

全国售后联系方式  
 热线：400-920-0330  
 地址：上海市长宁区遵义路107号  
 安泰大楼905-907

和成服务超人

